

# KÄRCHER

makes a difference

## HGE 18-45 Battery



Deutsch	4
English	11
Français	17
Italiano	25
Nederlands	31
Español	38
Português	45
Dansk	53
Norsk	59
Svenska	65
Suomi	72
Ελληνικά	78
Türkçe	85
Русский	92
Magyar	100
Čeština	107
Slovenščina	114
Polski	120
Românește	127
Slovenčina	134
Hrvatski	141
Srpski	148
Български	155
Eesti	162
Latviešu	169
Lietuviškai	175
Українська	182
Қазақша	190
日本語	197
العربية	204



Register  
your product

[www.kärcher.com/welcome](http://www.kärcher.com/welcome)



# EAC

5.968-908.0 (06/20)



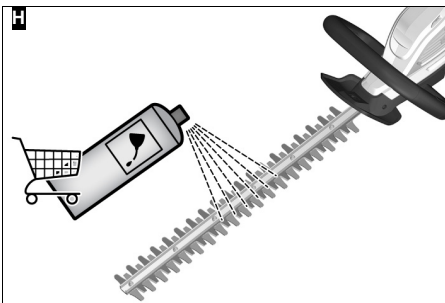
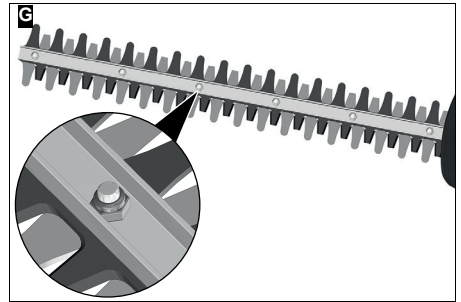
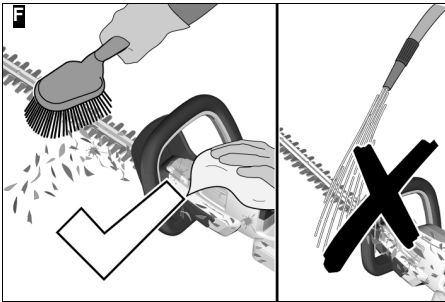
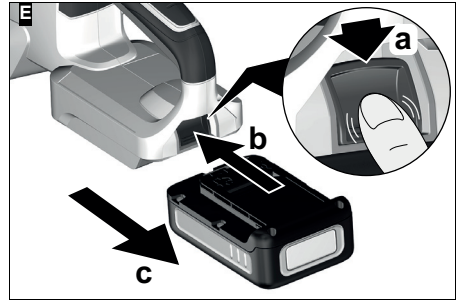
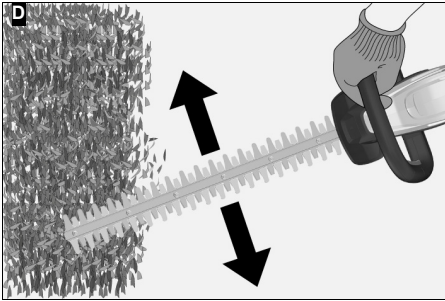
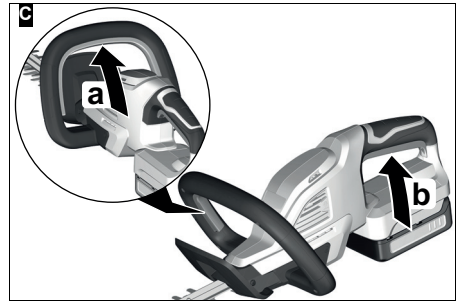
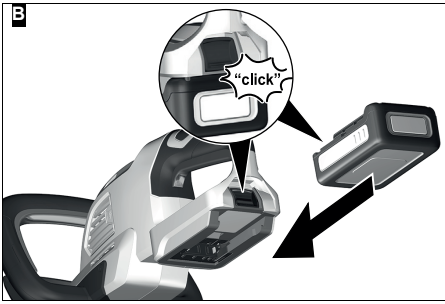

## Inhalt

Allgemeine Hinweise .....	4
Gefahrenstufen .....	4
Sicherheitshinweise .....	4
Bestimmungsgemäße Verwendung .....	7
Umweltschutz .....	7
Zubehör und Ersatzteile .....	7
Lieferumfang .....	7
Sicherheitseinrichtungen .....	8
Symbole auf dem Gerät .....	8
Gerätebeschreibung .....	8
Inbetriebnahme .....	8
Bedienung .....	8
Transport .....	9
Lagerung .....	9
Pflege und Wartung .....	9
Hilfe bei Störungen .....	10
Garantie .....	10
Technische Daten .....	10
Vibrationswert .....	10
EU-Konformitätserklärung .....	10

## Allgemeine Hinweise



Lesen Sie vor der ersten Benutzung des Geräts diese Sicherheitshinweise, diese Originalbetriebsanleitung, die dem Akkupack beiliegenden Sicherheitshinweise und die beiliegende Originalbetriebsanleitung Akkupack / Standardladegerät. Handeln Sie danach. Bewahren Sie die Hefte für den späteren Gebrauch oder für Nachbesitzer auf. Neben den Hinweisen in der Betriebsanleitung müssen Sie die allgemeinen Sicherheits- und Unfallverhütungsvorschriften des Gesetzgebers berücksichtigen.

## Gefahrenstufen

### **GEFAHR**

● Hinweis auf eine unmittelbar drohende Gefahr, die zu schweren Körperverletzungen oder zum Tod führt.

### **WARNUNG**

● Hinweis auf eine möglicherweise gefährliche Situation, die zu schweren Körperverletzungen oder zum Tod führen kann.

### **VORSICHT**

● Hinweis auf eine möglicherweise gefährliche Situation, die zu leichten Verletzungen führen kann.

## ACHTUNG

● Hinweis auf eine möglicherweise gefährliche Situation, die zu Sachschäden führen kann.

## Sicherheitshinweise

Sie müssen beim Arbeiten mit Heckenscheren besondere Sicherheitsmaßnahmen und Verhaltensregeln beachten, da beim Arbeiten mit Heckenscheren ein Verletzungsrisiko besteht.

Ergänzend zu diesen Sicherheitshinweisen müssen Sie auch die länderbezogenen Sicherheits- und Ausbildungsvorschriften, z. B. von Behörden, Berufsgenossenschaften oder Sozialkassen, beachten. Der Einsatz des Geräts kann durch örtliche Verordnungen zeitlich begrenzt sein (Tages- oder Jahreszeit). Beachten Sie die örtlichen Vorschriften.

## Allgemeine Sicherheitshinweise Elektrowerkzeuge

### **WARNUNG**

● **Lesen Sie alle Sicherheitshinweise und Anweisungen.**

Versäumnisse bei der Einhaltung der Sicherheitshinweise und Anweisungen können elektrischen Schlag und / oder schwere Verletzungen verursachen. **Bewahren Sie alle Sicherheitshinweise und Anweisungen für die Zukunft auf.**

Der in den Sicherheitshinweisen verwendete Begriff "Elektrowerkzeug" bezieht sich auf netzbetriebene Elektrowerkzeuge (mit Netzkabel) und auf akkubetriebene Elektrowerkzeuge (ohne Netzkabel).

#### 1 Arbeitsplatzsicherheit

- Halten Sie Ihren Arbeitsbereich sauber und gut beleuchtet.** Unordnung oder unbeleuchtete Arbeitsbereiche können zu Unfällen führen.
- Arbeiten Sie mit dem Elektrowerkzeug nicht in explosionsgefährdeter Umgebung, in der sich brennbare Flüssigkeiten, Gase oder Stäube befinden.** Elektrowerkzeuge erzeugen Funken, die den Staub oder die Dämpfe entzünden können.
- Halten Sie Kinder und andere Personen während der Benutzung des Elektrowerkzeugs fern.** Bei Ablenkung können Sie die Kontrolle über das Gerät verlieren.

#### 2 Elektrische Sicherheit

- Der Anschlussstecker des Elektrowerkzeugs muss in die Steckdose passen.** Der Stecker darf in keiner Weise verändert werden. **Verwenden Sie keine Adapterstecker gemeinsam mit geschützten Elektrowerkzeugen.** Unveränderte Stecker und passende Steckdosen verringern das Risiko eines elektrischen Schlags.
- Vermeiden Sie Körperkontakt mit geerdeten Oberflächen wie von Rohren, Heizungen, Herden und Kühlschränken.** Es besteht ein erhöhtes Risiko durch elektrischen Schlag, wenn Ihr Körper geerdet ist.
- Halten Sie Elektrowerkzeuge von Regen oder Nässe fern.** Das Eindringen von Wasser in ein Elektrowerkzeug erhöht das Risiko eines elektrischen Schlags.
- Zweckfremden Sie das Kabel nicht, um das Elektrowerkzeug zu tragen, aufzuhängen oder um den Stecker aus der Steckdose zu ziehen.** Halten Sie das Kabel fern von Hitze, Öl, scharfen Kanten oder sich bewegenden Geräteteilen. Beschädigte oder verwickelte Anschlusskabel erhöhen das Risiko eines elektrischen Schlags.
- Wenn Sie mit einem Elektrowerkzeug im Freien arbeiten, verwenden Sie nur Verlängerungskabel, die auch für den Außenbereich geeignet sind.** Die Anwendung eines für den Außenbereich geeigneten Verlängerungskabels verringert das Risiko eines elektrischen Schlags.
- Wenn der Betrieb des Elektrowerkzeugs in feuchter Umgebung nicht vermeidbar ist, verwenden Sie einen Fehlerstromschutzschalter.** Der Einsatz eines Fehlerstromschutzschalters vermindert das Risiko eines elektrischen Schlags.

- 3 **Sicherheit von Personen**
- a **Seien Sie aufmerksam, achten Sie darauf, was Sie tun, und gehen Sie mit Vernunft an die Arbeit mit einem Elektrowerkzeug. Benutzen Sie kein Elektrowerkzeug, wenn Sie müde sind oder unter dem Einfluss von Drogen, Alkohol oder Medikamenten stehen. Ein Moment der Unachtsamkeit beim Gebrauch des Elektrowerkzeugs kann zu ernsthaften Verletzungen führen.**
  - b **Tragen Sie persönliche Schutzausrüstung und immer eine Schutzbrille. Das Tragen persönlicher Schutzausrüstung, wie Staubmaske, rutschfesteste Sicherheitsschuhe, Schutzhelm oder Gehörschutz, je nach Art und Einsatz des Elektrowerkzeugs, verringert das Risiko von Verletzungen.**
  - c **Vermeiden Sie eine unbeabsichtigte Inbetriebnahme. Vergewissern Sie sich, dass das Elektrowerkzeug ausgeschaltet ist, bevor Sie es an die Stromversorgung und/oder den Akku anschließen, es aufnehmen oder tragen. Wenn Sie beim Tragen des Elektrowerkzeugs den Finger am Schalter haben oder das Gerät eingeschaltet an die Stromversorgung anschließen, kann dies zu Unfällen führen.**
  - d **Entfernen Sie Einstellwerkzeuge oder Schraubenschlüssel, bevor Sie das Elektrowerkzeug einschalten. Ein Werkzeug oder Schlüssel, der sich in einem drehenden Geräte-teil befindet, kann zu Verletzungen führen.**
  - e **Vermeiden Sie eine abnormale Körperhaltung. Sorgen Sie für einen sicheren Stand und halten Sie jederzeit das Gleichgewicht. Dadurch können sie das Elektrowerkzeug in unerwarteten Situationen besser kontrollieren.**
  - f **Tragen Sie geeignete Kleidung. Tragen Sie keine weite Kleidung oder Schmuck. Halten Sie Haare Kleidung und Handschuhe fern von sich bewegenden Teilen. Lockere Kleidung, Handschuhe, Schmuck oder lange Haare können von sich bewegenden Teilen erfasst werden.**
  - g **Wenn Staubabsaug- und -auffangeinrichtungen montiert werden können, vergewissern Sie sich, dass diese angeschlossen sind und richtig verwendet werden. Verwendung einer Staubabsaugung kann Gefährdungen durch Staub verringern.**
- 4 **Verwendung und Behandlung des Elektrowerkzeugs**
- a **Überlasten sie das Gerät nicht. Verwenden Sie für Ihre Arbeit das dafür bestimmte Elektrowerkzeug. Mit dem passenden Elektrowerkzeug arbeiten Sie besser und sicherer im angegebenen Leistungsbereich.**
  - b **Benutzen Sie kein Elektrowerkzeug, dessen Schalter defekt ist. Ein Elektrowerkzeug, das sich nicht mehr ein- oder ausschalten lässt, ist gefährlich und muss repariert werden.**
  - c **Ziehen Sie den Stecker aus der Steckdose und/oder entfernen Sie den Akku, bevor Sie Geräteeinstellungen vornehmen, Zubehörteile wechseln oder das Gerät weglegen. Diese Vorsichtsmaßnahme verhindert den unbeabsichtigten Start des Elektrowerkzeugs.**
  - d **Bewahren Sie unbenutzte Elektrowerkzeuge außerhalb der Reichweite von Kindern auf. Lassen Sie Personen das Gerät nicht benutzen, die mit diesem nicht vertraut sind oder diese Anweisungen nicht gelesen haben. Elektrowerkzeuge sind gefährlich, wenn sie von unerfahrenen Personen benutzt werden.**
- e **Pflegen Sie Elektrowerkzeuge mit Sorgfalt. Kontrollieren Sie, ob bewegliche Teile einwandfrei funktionieren und nicht klemmen, ob Teile gebrochen oder so beschädigt sind, dass die Funktion des Elektrowerkzeugs beeinträchtigt ist. Lassen Sie beschädigte Teile vor dem Einsatz des Gerätes reparieren. Viele Unfälle haben ihre Ursache in schlecht gewarteten Elektrowerkzeugen.**
- f **Halten Sie Schneidwerkzeuge scharf und sauber. Sorgfältig gepflegte Schneidwerkzeuge mit scharfen Schneidkanten verkleben sich weniger und sind leichter zu führen.**
- g **Verwenden Sie Elektrowerkzeug, Zubehör, Einsatzwerkzeuge usw. entsprechend diesen Anweisungen. Berücksichtigen Sie dabei die Arbeitsbedingungen und die auszuführende Tätigkeit. Der Gebrauch von Elektrowerkzeugen für andere als die vorgesehenen Anwendungen kann zu gefährlichen Situationen führen.**
- 5 **Gebrauch und Pflege von Akkupacks**
- a **Laden Sie den Akkupack nur mit vom Hersteller freigegebenen Ladegeräten. Ladegeräte, die nicht für den entsprechenden Akkupack geeignet sind, können zu einem Brand führen.**
  - b **Benutzen Sie das Gerät nur mit einem geeigneten Akkupack. Die Benutzung eines anderen Akkupacks kann zu Verletzungen oder Bränden führen.**
  - c **Halten Sie den Akkupack bei Nichtgebrauch fern von metallischen Gegenständen wie Büroklammern, Münzen, Schlüssel, Nägel, Schrauben oder anderen kleinen metallischen Gegenständen, die zu einem Kurzschluss führen können. Ein Kurzschluss kann zu einem Brand oder einer Explosion führen.**
  - d **Unter Umständen kann aus dem Akkupack Flüssigkeit austreten. Vermeiden Sie den Kontakt. Wenn Sie mit der Flüssigkeit in Kontakt kommen, spülen Sie sie gründlich mit Wasser ab. Wenn Sie die Flüssigkeit in Ihr Auge bekommen, suchen Sie umgehend ärztliche Hilfe auf. Batterieflüssigkeit kann Ausschläge und Brennen auf der Haut verursachen.**
- 6 **Service**
- a **Lassen Sie Ihr Elektrowerkzeug nur von qualifiziertem Fachpersonal und nur mit Original-Ersatzteilen reparieren. Damit wird sichergestellt, dass die Sicherheit des Gerätes erhalten bleibt.**

### Sicherheitshinweise für Heckenscheren

- **Halten Sie alle Körperteile vom Schneidmesser fern. Versuchen Sie nicht, bei laufendem Messer Schnittgut zu entfernen oder zu schneidendes Material festzuhalten. Entfernen Sie eingeklemmtes Schnittgut nur bei ausgeschaltetem Gerät. Ein Moment der Unachtsamkeit bei Benutzung der Heckenschere kann zu schweren Verletzungen führen.**
- **Tragen Sie die Heckenschere am Griff bei stilstehendem Messer. Bei Transport oder Aufbewahrung der Heckenschere stets die**

**Schutzabdeckung aufziehen.** Sorgfältiger Umgang mit dem Gerät verringert die Verletzungsgefahr durch das Messer.

- **Halten Sie das Elektrowerkzeug nur an den isolierten Griffflächen, da das Schneidmesser in Berührung mit verborgenen Stromleitungen kommen kann.** Der Kontakt des Schneidmessers mit einer spannungsführenden Leitung kann metallene Geräteteile unter Spannung setzen und zu einem elektrischen Schlag führen.
- **Halten Sie sich während des Betriebs von Leitungen und Kabel in Ihrem Arbeitsbereich fern.** Während des Betriebs, können Leitungen und Kabel von dem Schneidmesser erfasst und durchtrennt werden.

### Sicherer Betrieb

#### **⚠ GEFAHR**

- Verwenden Sie das Gerät niemals, wenn sich Personen, insbesondere Kinder oder Tiere im Umkreis von 15 m befinden, da die Gefahr besteht, dass vom Schneidmesser Gegenstände geschleudert werden.
- Schwere Verletzungen, wenn vom Schneidmesser Gegenstände geschleudert werden oder sich Draht oder Schnur im Schneidwerkzeug verfängt. Untersuchen Sie den Arbeitsbereich vor der Verwendung gründlich auf Gegenstände wie Steine, Stöcke, Metall, Draht, Knochen oder Spielzeug und entfernen Sie diese.

#### **⚠ WARNUNG**

- Kinder und Jugendliche dürfen das Gerät nicht betreiben.
- Das Gerät ist nicht dafür bestimmt, durch Personen mit eingeschränkten physischen, sensorischen oder geistigen Fähigkeiten oder mangels Erfahrung und / oder mangels Wissen benutzt zu werden.
- Halten Sie Kinder und andere Personen aus dem Arbeitsbereich fern, während Sie das Gerät verwenden.
- Sie brauchen einen unbehinderten Blick auf den Arbeitsbereich, um mögliche Gefahren zu erkennen. Verwenden Sie das Gerät nur bei guter Beleuchtung.
- Verwenden Sie das Gerät nicht in der Nähe von Pflöcken, Zäunen, Gebäuden oder anderen unbeweglichen Gegenständen.
- Schalten Sie den Motor aus, entfernen Sie den Akkupack und stellen Sie sicher, dass alle beweglichen Teile vollständig angehalten sind:
- Bevor Sie die Arbeitsposition des Schnittwerks einstellen.
- Bevor Sie das Gerät reinigen oder eine Blockierung entfernen.
- Das Gerät unbeaufsichtigt lassen.
- Bevor Sie Zubehörteile wechseln.
- Schneid- und Quetschgefahr. Vermeiden Sie den Kontakt mit den Schneidwerkzeugen. Bringen Sie Hand und Finger nicht zwischen die Schneidwerkzeuge oder in eine Position in der sie geschnitten oder gequetscht werden können.
- Verletzungsgefahr. Nehmen Sie keine Veränderungen am Gerät vor.
- Stellen Sie sicher, dass alle Schutzvorrichtungen, Abweiser und Griffe ordnungsgemäß und sicher befestigt sind.

#### **⚠ VORSICHT**

- Tragen Sie vollen Augen- und Gehörschutz.

- Gehörschutz kann Ihre Fähigkeit Warntöne zu hören einschränken, achten Sie daher auf mögliche Gefahren in der Nähe und im Arbeitsbereich.
- Tragen Sie bei Arbeiten in Bereichen, wo die Gefahr herabfallender Gegenstände besteht, einen Kopfschutz.
- Verletzungsgefahr an scharfen Schneidwerkzeugen. Tragen Sie beim Umgang mit dem Schneidwerkzeug rutschfeste und strapazierfähige Schutzhandschuhe.
- Verletzungsgefahr, wenn locker sitzende Kleidung, Haare oder Schmuck von beweglichen Teilen des Geräts erfasst wird. Halten Sie Kleidung und Schmuck von beweglichen Teilen der Maschine fern. Binden Sie lange Haare zurück.
- Sie dürfen das Gerät nicht betreiben, wenn Sie unter dem Einfluss von Medikamenten oder Drogen stehen, die das Reaktionsvermögen einschränken. Betreiben Sie das Gerät nur in ausgeruhter und gesunder Verfassung.
- Verwenden Sie das Gerät nicht, wenn es ungewöhnlich vibriert oder ungewöhnliche Geräusche von sich gibt.
- Prüfen Sie das Gerät vor der Verwendung auf Schäden und stellen Sie sicher, dass die Schrauben am Messer fest angezogen sind.
- Verwenden Sie das Gerät nicht, wenn es zuvor heruntergefallen ist, einen Schlag erhalten hat oder sichtbar beschädigt ist. Lassen Sie Schäden ordnungsgemäß reparieren, bevor Sie das Gerät wieder in Betrieb nehmen.
- Verwenden Sie das Gerät nicht auf Leitern oder instabilen Untergründen.
- Stellen Sie vor dem Start des Geräts sicher, dass die Schneidwerkzeuge mit nichts in Kontakt geraten können.
- Verletzungsgefahr durch freiliegende Messer. Bringen Sie den Messerschutz an, wenn Sie das Gerät nicht verwenden, auch in kurzen Arbeitspausen.

#### **ACHTUNG**

- Führen Sie das Gerät nicht mit Gewalt durch dichtes Strauchwerk. Dadurch können die Schneidwerkzeuge blockieren und langsamer werden. Verringern Sie die Arbeitgeschwindigkeit, wenn die Schneidwerkzeuge blockieren.
- Schneiden Sie keine Äste und Zweige, die offensichtlich zu groß sind, um zwischen die Schneidblätter zu passen. Verwenden Sie eine Hand- oder Astsäge ohne Motor, um größere Äste und Zweige zu schneiden.

### Sichere Wartung und Pflege

**⚠ WARNUNG** ● Schalten Sie den Motor aus, entfernen Sie den Akkupack und stellen Sie sicher, dass alle beweglichen Teile vollständig angehalten sind:

- Bevor Sie das Gerät reinigen oder warten.
- Bevor Sie Zubehörteile wechseln.
- Verletzungsgefahr durch scharfe Schneidwerkzeuge. Lassen Sie beim Entfernen oder Anbringen des Messerschutzes, dem Reinigen und Ölen des Geräts besondere Sorgfalt walten. ● Stellen Sie sicher, dass das Gerät in einem sicheren Zustand ist, indem Sie in regelmäßigen Abständen prüfen, ob Bolzen, Muttern und Schrauben fest angezogen sind. ● Entfernen Sie nach jeder Verwendung den Schmutz mit einer harten Bürste von den Schneidwerkzeugen und tragen Sie zum Rostschutz ein geeignetes Öl auf, bevor Sie den Messerschutz wieder anbringen. Der Hersteller emp-

fiehl als Rostschutz und zum Ölen ein Spray zu verwenden. Fragen Sie Ihren Kundendienst nach einem geeigneten Spray. Sie können die Schneidwerkzeuge vor jeder Benutzung auf die beschriebene Weise ölen.

**⚠ VORSICHT** • Verwenden Sie nur Zubehör und Ersatzteile, die vom Hersteller freigegeben sind. Original-Zubehör und Original-Ersatzteile bieten die Gewähr für einen sicheren und störungsfreien Betrieb des Geräts.

**ACHTUNG** • Reinigen Sie das Produkt nach jeder Verwendung mit einem weichen, trockenen Tuch.

**Hinweis** • Service- und Wartungsarbeiten dürfen nur von entsprechend qualifiziertem und speziell geschultem Fachpersonal durchgeführt werden. Wir empfehlen, das Produkt zur Reparatur an ein autorisiertes Service-Center zu senden. • Sie dürfen nur die in dieser Betriebsanleitung beschriebenen Einstellungen und Reparaturen durchführen. Kontaktieren Sie Ihren autorisierten Kundendienst für darüber hinaus gehende Reparaturen.

### Sicherer Transport und Lagerung

**⚠ WARNUNG** • Schalten Sie das Gerät aus, lassen Sie es abkühlen und entfernen Sie den Akkupack, bevor Sie es lagern oder transportieren.

**⚠ VORSICHT** • Um Unfälle oder Verletzungen zu vermeiden, dürfen Sie das Gerät nur mit installiertem Messerschutz und entnommenem Akku transportieren und lagern. • Verletzungsgefahr und Schäden am Gerät. Sichern Sie das Gerät beim Transport gegen Bewegung oder Fallen.

**ACHTUNG** • Entfernen Sie alle Fremdkörper vom Gerät, bevor Sie es transportieren oder lagern. • Lagern Sie das Gerät an einem trockenen und gut belüfteten Ort, der Kindern keinen Zugang bietet. Halten Sie das Gerät von korrodierend wirkenden Stoffen, wie Gartenchemikalien fern. • Lagern Sie das Gerät nicht im Außenbereich.

### Restrisiken

**⚠ WARNUNG**

- Auch wenn das Gerät wie vorgeschrieben verwendet wird, bleiben gewisse Restrisiken bestehen. Die folgenden Gefahren können bei der Benutzung des Geräts entstehen:
- Schwere Verletzungen durch Kontakt mit den Schneidwerkzeugen. Halten Sie Schneidwerkzeuge fern vom Körper und niedriger als Hüfthöhe. Benutzen Sie den Messerschutz, wenn Sie das Gerät nicht verwenden, auch bei kurzen Arbeitsunterbrechungen.
- Vibration kann Verletzungen verursachen. Verwenden Sie für jede Arbeit das richtige Werkzeug, verwenden Sie die vorgesehenen Griffe und schränken Sie die Arbeitszeit und Exposition ein.
- Lärm kann zu Hörschäden führen. Tragen Sie einen Gehörschutz und schränken Sie die Belastung ein.
- Verletzungen durch geschleuderte Gegenstände.

### Risikoverringering

**⚠ VORSICHT**

- Längere Benutzungsdauer des Geräts kann zu vibrationsbedingten Durchblutungsstörungen in den Hän-

den führen. Eine allgemein gültige Dauer für die Benutzung kann nicht festgelegt werden, weil diese von mehreren Einflussfaktoren abhängt:

- Persönliche Veranlagung zu schlechter Durchblutung (häufig kalte Finger, Fingerkribbeln)
- Niedrige Umgebungstemperatur. Tragen Sie warme Handschuhe zum Schutz der Hände.
- Durch festes Zugreifen behinderte Durchblutung.
- Ununterbrochener Betrieb ist schädlicher als durch Pausen unterbrochener Betrieb.

Bei regelmäßiger, lang andauernder Benutzung des Geräts und bei wiederholtem Auftreten von Symptomen, wie z. B. Fingerkribbeln, kalte Finger, sollten Sie einen Arzt aufsuchen.

## Bestimmungsgemäße Verwendung

**⚠ GEFAHR**

**Nicht bestimmungsgemäße Verwendung**

Lebensgefahr durch Schnittverletzungen

Verwenden Sie das Gerät nur bestimmungsgemäß.

- Die Heckenschere ist nur für den Privatgebrauch bestimmt.
- Die Heckenschere ist zum Arbeiten im Freien vorgesehen.
- Aus Sicherheitsgründen muss die Heckenschere immer mit beiden Händen sicher gehalten werden.
- Die Heckenschere ist nur zum Schneiden von Pflanzen, z. B. Hecken und Büschen vorgesehen.
- Die Heckenschere nicht in nasser Umgebung oder bei Regen verwenden.
- Die Heckenschere nur in gut beleuchteter Umgebung verwenden.
- Umbauen und nicht vom Hersteller autorisierte Veränderungen am Gerät sind aus Sicherheitsgründen untersagt.

Jede andere Verwendung, z. B. das Schneiden von Gras, Bäumen oder Ästen ist unzulässig. Für Gefährdungen, die durch unzulässige Verwendung entstehen haftet der Anwender.

## Umweltschutz



Die Verpackungsmaterialien sind recyclebar. Bitte Verpackungen umweltgerecht entsorgen.



Elektrische und elektronische Geräte enthalten wertvolle recyclebare Materialien und oft Bestandteile wie Batterien, Akkus oder Öl, die bei falschem Umgang oder falscher Entsorgung eine potentielle Gefahr für die menschliche Gesundheit und die Umwelt darstellen können. Für den ordnungsgemäßen Betrieb des Geräts sind diese Bestandteile jedoch notwendig. Mit diesem Symbol gekennzeichnete Geräte dürfen nicht mit dem Hausmüll entsorgt werden.

**Hinweise zu Inhaltsstoffen (REACH)**

Aktuelle Informationen zu Inhaltsstoffen finden Sie unter: [www.kaercher.de/REACH](http://www.kaercher.de/REACH)

## Zubehör und Ersatzteile

Nur Original-Zubehör und Original-Ersatzteile verwenden, sie bieten die Gewähr für einen sicheren und störungsfreien Betrieb des Geräts.

Informationen über Zubehör und Ersatzteile finden Sie unter [www.kaercher.com](http://www.kaercher.com).

## Lieferumfang

Der Lieferumfang des Geräts ist auf der Verpackung abgebildet. Prüfen Sie beim Auspacken den Inhalt auf

Vollständigkeit. Bei fehlendem Zubehör oder bei Transportschäden benachrichtigen Sie bitte Ihren Händler.

## Sicherheitseinrichtungen

### ⚠ VORSICHT

**Fehlende oder veränderte Sicherheitseinrichtungen**  
Sicherheitseinrichtungen dienen Ihrem Schutz.  
Verändern oder umgehen Sie niemals Sicherheitseinrichtungen.









#### Entriegelungstaste

Die Entriegelungstaste Geräteschalter am hinteren Handgriff stellt die Zweihandbedienung sicher. Die Entriegelungstaste blockiert den Geräteschalter und verhindert somit das unkontrollierte Anlaufen der Heckenschere.

#### Messerschutz

Der Messerschutz ist ein wichtiger Bestandteil der Sicherheitseinrichtungen der Heckenschere. Ein beschädigter Messerschutz darf nicht mehr verwendet werden und muss umgehend ersetzt werden.

## Symbole auf dem Gerät

	Allgemeines Warnzeichen
	Lesen Sie vor der Inbetriebnahme die Betriebsanleitung und alle Sicherheitshinweise.
	Tragen Sie bei der Arbeit mit dem Gerät einen geeigneten Augen- und Gehörschutz.
	Verletzungsgefahr. Nicht die scharfen Schneidwerkzeuge berühren.
	Tragen Sie bei der Arbeit mit dem Gerät rutschfeste und strapazierfähige Handschuhe.
	Gefahr durch geschleuderte Gegenstände. Halten Sie Zuschauer, insbesondere Kinder und Haustiere mindestens 15 m vom Arbeitsbereich entfernt.
	Setzen Sie das Gerät weder Regen noch feuchten Bedingungen aus.
	Halten Sie das Gerät immer mit beiden Händen.
	Der auf dem Etikett angegebene garantierte Schalldruckpegel beträgt 93.

## Gerätebeschreibung

In dieser Betriebsanleitung wird die maximale Ausstattung beschrieben. Je nach Modell gibt es Unterschiede im Lieferumfang (siehe Verpackung).

**Bild siehe Grafikseiten**

### Abbildung A

- ① Messer
- ② Handschutz
- ③ Handgriff, vorne
- ④ Entriegelungstaste Geräteschalter
- ⑤ Typenschild
- ⑥ Geräteschalter
- ⑦ Entriegelungstaste Akkupack
- ⑧ Handgriff, hinten
- ⑨ Messerschutz
- ⑩ \*Schnellladegerät Battery Power 18V
- ⑪ \*Akkupack Battery Power

\* optional

## Akkupack

Das Gerät kann mit einem Kärcher 18 V Battery Power Akkupack betrieben werden.

## Inbetriebnahme

### ⚠ WARNUNG

#### Unkontrollierter Anlauf

*Lebensgefahr durch Schnittverletzung*

*Nehmen Sie bei allen vorbereitenden Maßnahmen den Akku aus dem Gerät.*

## Akku einsetzen

### ACHTUNG

#### Verschmutzte Kontakte

*Schäden an Gerät und Akku*

*Prüfen Sie Akkuaufnahme und Kontakte vor dem Einsetzen auf Verschmutzung und reinigen Sie diese gegebenenfalls.*

#### Hinweis

*Verwenden Sie nur vollständig geladene Akkus.*

#### Abbildung B

1. Akku in die Aufnahme schieben, bis er hörbar einrastet.

## Bedienung

**Wir empfehlen Erstbenutzern sich vor der Arbeit mit der Heckenschere von einer erfahrenen Person einweisen zu lassen und die Handhabung und Techniken zu üben.**

## Grundlegende Bedienung

1. Das Schnittgut auf Fremdkörper wie Papier, Folien oder Drähte prüfen und diese ggf. entfernen.
2. Den Messerschutz entfernen.
3. Die Heckenschere mit beiden Händen festhalten.

## Gerät einschalten

1. Die Entriegelungstaste Geräteschalter drücken.  
**Abbildung C**
2. Den Geräteschalter drücken.  
Das Gerät läuft an.



- Den Geräteschalter loslassen.  
Das Gerät stoppt.

### Arbeitstechniken

#### Hinweis

Mit einer Richtschnur erhalten Sie einen gleichmäßigen Schnitt.

- Gerät einschalten und an das Schnittgut heranführen.
  - Blätter und Äste mit einer pendelnden Bewegung schneiden.
- Abbildung D**
- Bei dickeren Ästen eine Sägebewegung ausführen, aber nicht in die Pflanze einstechen.
  - Büsche und Hecken von unten nach oben schneiden.
  - Beim Schneiden von Spitzen eine weite Schwenkbewegung ausführen und dabei das Messer leicht neigen.
  - Zum Schneiden von niedrigen Pflanzen wie Bodendeckern das Messer waagrecht halten.

### Akkupack entfernen

#### Hinweis

Entfernen Sie bei längeren Arbeitsunterbrechungen den Akkupack aus dem Gerät und sichern Sie ihn gegen unbefugte Nutzung.

- Die Taste Entriegelung Akkupack in Richtung Akkupack ziehen.
- Abbildung E**
- Die Entriegelungstaste Akkupack drücken, um den Akkupack zu entriegeln.
  - Den Akkupack aus dem Gerät entnehmen.

## Transport

### ⚠ VORSICHT

#### Nichtbeachtung des Gewichts

Verletzungs- und Beschädigungsgefahr  
Beachten Sie beim Transport das Gewicht des Geräts.

### ⚠ VORSICHT

#### Unkontrollierter Anlauf

Schnittverletzungen  
Nehmen Sie den Akku vor dem Transport aus dem Gerät.  
Transportieren Sie die Heckenschere nur mit angebrachtem Messerschutz.

## Lagerung

### ⚠ VORSICHT

#### Nichtbeachtung des Gewichts

Verletzungs- und Beschädigungsgefahr  
Beachten Sie bei der Lagerung das Gewicht des Geräts.

### ⚠ VORSICHT

#### Unkontrollierter Anlauf

Schnittverletzungen  
Nehmen Sie den Akku vor dem Transport aus dem Gerät.  
Lagern Sie die Heckenschere nur mit angebrachtem Messerschutz.  
Das Gerät darf nur in Innenräumen gelagert werden.

## Pflege und Wartung

### ⚠ VORSICHT

#### Unkontrollierter Anlauf

Schnittverletzungen  
Nehmen Sie vor allen Arbeiten am Gerät den Akku aus dem Gerät.

### ⚠ VORSICHT

#### Verletzungsgefahr durch scharfe Messer

Tragen Sie bei allen Arbeiten am Gerät eine Schutzbrille und Schutzhandschuhe.

### Reinigung des Geräts

### ACHTUNG

#### Falsche Reinigung

Schäden am Gerät  
Reinigen Sie das Gerät mit einem feuchten Tuch.  
Verwenden Sie keine lösungsmittelhaltigen Reinigungsmittel.  
Tauchen Sie das Gerät nicht in Wasser.  
Reinigen Sie das Gerät nicht mit Schlauch- oder Hochdruckwasserstrahl.

#### Abbildung F

- Das Gerät abkühlen lassen.
- Messer und Motorgehäuse mit einer Bürste von Pflanzenresten und Schmutz befreien.
- Die Lüftungsschlitze des Geräts mit einer Bürste reinigen.

### Verschraubung Messer prüfen

### ⚠ VORSICHT

#### Gelockerte Verschraubung

Schnittverletzungen durch unkontrollierte Bewegungen des Messers  
Prüfen Sie regelmäßig die Verschraubung des Messers auf festen Sitz.

#### Abbildung G

- Die Schrauben / Muttern auf festen Sitz prüfen.
- Gelockerte Schrauben / Muttern festziehen.

### Ölen der Messerklingen

Um die Messerqualität zu erhalten, sollten die Messerklingen nach jeder Verwendung geölt werden.

#### Hinweis

Sie erhalten ein sehr gutes Ergebnis, wenn Sie dünnflüssiges Maschinenöl oder Sprühöl verwenden.

#### Abbildung H

- Das Gerät auf eine ebene Unterlage legen.
- Das Öl auf die Oberseite der Messerklingen auftragen.

### Schärfen der Messerklingen

#### Hinweis

Entfernen Sie beim Schärfen so wenig Material wie möglich und erhalten Sie den ursprünglichen Winkel des Klingenzahns.

### ⚠ VORSICHT

#### Scharfe Messer

Schnittverletzungen  
Tragen Sie beim Schärfen der Messerklingen geeignete Schutzhandschuhe.

- Das Messer in einen Schraubstock einspannen.
- Die freiliegende Seite der Klingenzähne mit einer Feile schärfen.

3. Das Messer vorsichtig von Hand weiterschieben, bis die ungeschärften Klingenzähne zugänglich werden.

4. Die freiliegende Seite aller Klingenzähne mit einer Feile schärfen.

## Hilfe bei Störungen

Störungen haben oft einfache Ursachen, die Sie mit Hilfe der folgenden Übersicht selbst beheben können. Im Zweifelsfall oder bei hier nicht genannten Störungen wenden Sie sich bitte an den autorisierten Kundendienst.

Mit zunehmender Alterung wird sich die Kapazität des Akkupacks auch bei guter Pflege verringern, sodass auch im vollgeladenen Zustand nicht mehr die volle Laufzeit erreicht wird. Dies stellt keinen Mangel dar.

Fehler	Ursache	Behebung
Gerät läuft nicht an	Akkupack ist nicht richtig eingesetzt.	● Akkupack in die Aufnahme schieben bis er einrastet.
	Akkupack ist leer.	● Akkupack aufladen.
	Akkupack ist defekt.	● Akkupack austauschen.
Gerät stoppt während des Betriebs	Messer mit Schnittgut blockiert.	● Schnittgut aus Messer entfernen.
	Der Akku ist überhitzt	● Die Arbeit unterbrechen und warten bis die Akkutemperatur wieder im Normalbereich liegt.
	Der Motor ist überhitzt	● Die Arbeit unterbrechen und den Motor abkühlen lassen.

## Garantie

In jedem Land gelten die von unserer zuständigen Vertriebsgesellschaft herausgegebenen Garantiebedingungen. Etwaige Störungen an Ihrem Gerät beseitigen wir innerhalb der Garantiefrist kostenlos, sofern ein Material- oder Herstellungsfehler die Ursache sein sollte. Im Garantiefall wenden Sie sich bitte mit Kaufbeleg an Ihren Händler oder die nächste autorisierte Kundendienststelle.

(Adresse siehe Rückseite)

## Technische Daten

	HGE 18-45	
<b>Leistungsdaten Gerät</b>		
Betriebsspannung	V	18
Leerlaufdrehzahl (Einstellung nor- /min mal)		1500
Durchmesser Schnittgut (max.)	mm	18
<b>Ermittelte Werte gemäß EN 60745-1, EN 60745-2-15</b>		
Schalldruckpegel $L_{pA}$	dB(A)	83,1
Unsicherheit $K_{pA}$	dB(A)	2,1
Schallleistungspegel $L_{WA}$ + Unsicherheit $K_{WA}$	dB(A)	93
Hand-Arm-Vibrationswert vorderer Handgriff	$m/s^2$	1,5
Hand-Arm-Vibrationswert hinterer Handgriff	$m/s^2$	1,7
Unsicherheit K	$m/s^2$	1,5
<b>Maße und Gewichte</b>		
Länge x Breite x Höhe	mm	905 x 244 x 170
Schneidmesserlänge	mm	450
Gewicht (ohne Akkupack)	kg	2,55
Technische Änderungen vorbehalten.		

## Vibrationswert

### ⚠️ WARNUNG

Der angegebene Vibrationswert wurde mit einem Standard-Testverfahren gemessen und darf zum Vergleich der Geräte verwendet werden.

Der angegebene Vibrationswert darf in einer vorläufigen Bewertung der Belastung verwendet werden.

In Abhängigkeit von der Art und Weise, wie das Gerät verwendet wird, kann die Schwingungsemission während der momentanen Benutzung des Geräts vom angegebenen Gesamtwert abweichen.

**Geräte mit einem Hand-Arm Vibrationswert > 2,5  $m/s^2$  (siehe Kapitel Technische Daten in der Betriebsanleitung)**

⚠️ **VORSICHT** • Mehrstündige ununterbrochene Benutzung des Geräts kann zu Taubheitsgefühlen führen. • Tragen Sie warme Handschuhe zum Schutz der Hände. • Legen Sie regelmäßige Arbeitspausen ein.

## EU-Konformitätserklärung

Hiermit erklären wir, dass die nachfolgend bezeichnete Maschine aufgrund ihrer Konzipierung und Bauart sowie in der von uns in Verkehr gebrachten Ausführung den einschlägigen grundlegenden Sicherheits- und Gesundheitsanforderungen der EU-Richtlinien entspricht. Bei einer nicht mit uns abgestimmten Änderung der Maschine verliert diese Erklärung ihre Gültigkeit.

Produkt: Heckenscheren  
Typ: HGE 18-45 Battery 1.444-23x.x

**Einschlägige EU-Richtlinien**  
2000/14/EG (+2005/88/EG)  
2014/30/EU  
2006/42/EG (+2009/127/EG)  
2011/65/EU

**Angewandte harmonisierte Normen**  
EN 50581: 2012  
EN 55014-1: 2017  
EN 55014-2: 2015  
EN 60745-1:2009+A11:2010  
EN 60745-2-15:2009+A1:2010

**Angewandtes Konformitätsbewertungsverfahren**  
2000/14/EG und geändert durch 2005/88/EG: Anhang V

**Schalleistungspegel dB(A)**

Gemessen:91,1

Garantiert:93

Die Unterzeichnenden handeln im Auftrag und mit Vollmacht des Vorstands.



H. Jenner  
Chairman of the Board of Management



S. Reiser  
Director Regulatory Affairs & Certification

Dokumentationsbevollmächtigter: S. Reiser

Alfred Kärcher SE & Co. KG

Alfred-Kärcher-Str. 28 - 40

71364 Winnenden (Germany)

Tel.: +49 7195 14-0

Fax: +49 7195 14-2212

Winnenden, 2018/07/01

**Contents**

General notes.....	11
Hazard levels.....	11
Safety instructions.....	11
Intended use.....	14
Environmental protection.....	14
Accessories and spare parts.....	14
Scope of delivery.....	14
Safety devices.....	14
Symbols on the device.....	14
Device description.....	15
Initial startup.....	15
Operation.....	15
Transport.....	15
Storage.....	15
Care and service.....	16
Troubleshooting guide.....	16
Warranty.....	16
Technical data.....	16
Vibration value.....	17
EU Declaration of Conformity.....	17

**General notes**



Read these safety instructions, these original instructions, the safety instructions provided with the battery pack and the original instructions supplied with the battery pack/standard charger before using the device for the first time. Act in accordance with them. Keep the booklets for future reference or for future owners.

In addition to the notes in the operating instructions, you also need to take into consideration the general safety regulations and accident prevention guidelines applicable by law.

**Hazard levels**

**⚠ DANGER**

- Indication of an imminent threat of danger that will lead to severe injuries or even death.

**⚠ WARNING**

- Indication of a potentially dangerous situation that may lead to severe injuries or even death.

**⚠ CAUTION**

- Indication of a potentially dangerous situation that may lead to minor injuries.

**ATTENTION**

- Indication of a potentially dangerous situation that may lead to damage to property.

**Safety instructions**

**You must adhere to special safety measures and rules of conduct when working with hedge trimmers, otherwise a danger of injury exists.**

In addition to the safety instructions, the country-specific safety and training regulations must also be observed, e.g. from authorities, trade associations or social insurance funds. Local regulations may limit the times during which hedge trimmers can be used (time of day or season). Observe the local regulations.

**General Power Tool Safety Instructions**

**⚠ WARNING**

- **Read all safety warnings and all instructions.** Failure to follow the warnings and instructions may result in electric shock, fire and/or serious injury. **Save all warnings and instructions for future reference.**

The term "power tool" in the warnings refers to your mains-operated (corded) power tool or battery-operated (cordless) power tool.

- 1 Work area safety
  - a **Keep work area clean and well lit.** Cluttered or dark areas invite accidents.
  - b **Do not operate power tools in explosive atmospheres, such as in the presence of flammable liquids, gases or dust.** Power tools create sparks which may ignite the dust or fumes.
  - c **Keep children and bystanders away while operating a power tool.** Distractions can cause you to lose control.
- 2 Electrical safety
  - a **Power tool plugs must match the outlet. Never modify the plug in any way. Do not use any adapter plugs with earthed (grounded) power tools. Unmodified plugs and matching outlets will reduce the risk of electric shock.**
  - b **Avoid body contact with earthed or grounded surfaces such as pipes, radiators, ranges and refrigerators.** There is an increased risk of electric shock if your body is earthed or grounded.
  - c **Do not expose power tools to rain or wet conditions.** Water entering a power tool will increase the risk of electric shock.
  - d **Do not abuse the cord. Never use the cord for carrying, pulling or unplugging the power tool. Keep cord away from heat, oil, sharp edges or moving parts. Damaged or entangled cords increase the risk of electric shock.**
  - e **When operating a power tool outdoors, use an extension cord suitable for outdoor use. Use of a cord suitable for outdoor use reduces the risk of electric shock.**
  - f **If operating a power tool in a damp location is unavoidable, use a residual current device**

(RCD) protected supply. *Use of an RCD reduces the risk of electric shock.*

### 3 Personal safety

- a **Stay alert, watch what you are doing and use common sense when operating a power tool. Do not use a power tool while you are tired or under the influence of drugs, alcohol or medication. A moment of inattention while operating power tools may result in serious personal injury.**
- b **Use personal protective equipment. Always wear eye protection. Protective equipment such as dust mask, non-skid safety shoes, hard hat, or hearing protection used for appropriate conditions will reduce personal injuries.**
- c **Prevent unintentional starting. Ensure the switch is in the off-position before connecting to power source and/or battery pack, picking up or carrying the tool. Carrying power tools with your finger on the switch or energising power tools that have the switch on invites accidents.**
- d **Remove any adjusting key or wrench before turning the power tool on. A wrench or a key left attached to a rotating part of the power tool may result in personal injury.**
- e **Do not overreach. Keep proper footing and balance at all times. This enables better control of the power tool in unexpected situations.**
- f **Dress properly. Do not wear loose clothing or jewellery. Keep your hair, clothing and gloves away from moving parts. Loose clothes, jewellery or long hair can be caught in moving parts.**
- g **If dust extractors are provided for the connection of dust extraction and collection facilities, ensure these are connected and properly used. Use of dust collection can reduce dust-related hazards.**

### 4 Power tool use and care

- a **Do not force the power tool. Use the correct power tool for your application. The correct power tool will do the job better and safer at the rate for which it was designed.**
- b **Do not use the power tool if the switch does not turn it on and off. Any power tool that cannot be controlled with the switch is dangerous and must be repaired.**
- c **Disconnect the plug from the power source and/or the battery pack from the power tool before making any adjustments, changing accessories, or storing power tools. Such preventive safety measures reduce the risk of starting the power tool accidentally.**
- d **Store idle power tools out of the reach of children and do not allow persons unfamiliar with the power tool or these instructions to operate the power tool. Power tools are dangerous in the hands of untrained users.**
- e **Maintain power tools. Check for misalignment or binding of moving parts, breakage of parts and any other condition that may affect the power tool's operation. If damaged, have the power tool repaired before use. Many accidents are caused by poorly maintained power tools.**
- f **Keep cutting tools sharp and clean. Properly maintained cutting tools with sharp cutting edges are less likely to bind and are easier to control.**
- g **Use the power tool, accessories and tool bits etc. in accordance with these instructions,**

**taking into account the working conditions and the work to be performed. Use of the power tool for operations different from those intended could result in a hazardous situation.**

### 5 Battery tool use and care

- a **Recharge only with the charger specified by the manufacturer. A charger that is suitable for one type of battery pack may create a risk of fire when used with another battery pack.**
- b **Use power tools only with specifically designated battery packs. Use of any other battery packs may create a risk of injury and fire.**
- c **When battery pack is not in use, keep it away from other metal objects, like paperclips, coins, keys, nails, screws or other small metal objects that can make a connection from one terminal to another. Shorting the battery terminals together may cause burns or a fire.**
- d **Under abusive conditions, liquid may be ejected from the battery; avoid contact. If contact accidentally occurs, flush with water. If liquid contacts eyes, additionally seek medical help. Liquid ejected from the battery may cause irritation or burns.**

### 6 Service

- a **Have your power tool serviced by a qualified repair person using only identical replacement parts. This will ensure that the safety of the power tool is maintained.**

#### Safety instructions for hedge trimmers

- **Keep all parts your body away from the cutting blade. Do not attempt to remove cut material or to hold the material being cut while the blade is running. Only remove trapped cut material when the device is switched off. A moment of carelessness when using the hedge trimmer can cause serious injuries.**
- **Carry the hedge trimmer by the handle with the blade at a standstill. When transporting or storing the hedge trimmer, always fit the protective cover. Handling the device with care reduces the risk of injury from the blade.**
- **Hold power tools only by the insulated handles because the cutting blade may come into contact with hidden power cables. If the cutting blade comes into contact with a live cable, metal parts of the device may become charged with voltage and cause electric shock.**
- **Keep away from lines and cables in your work area during operation. Lines and cables may be caught by the cutting blade during operation and severed.**

#### Safe operation

#### DANGER

- **Never use the device when persons, especially children, are within a radius of 15 m of the working area, because the danger exists of objects being flung out by the cutting blade.**
- **Severe injuries when objects are flung by the cutting blade or when the cutting tool becomes entangled in wires or cords. Inspect the work area thoroughly for objects such as stones, sticks, metal, wires, bones or toys and remove these before using the device.**

#### WARNING

- **Children and minors must not use the device.**

- The device is not intended for use by persons with restricted physical, sensory or mental abilities or those lacking in experience and / or lacking in knowledge.
- Keep children and other persons out of the work area while you are using the device.
- You need an unobstructed view of the work area in order to be able to recognise any potential dangers. Use the device only under good lighting conditions.
- Do not operate the device in the vicinity of posts, fences, buildings or other immovable objects.
- Switch the motor off, remove the battery pack and make sure that all moving parts have stopped moving:
- Before adjusting the working position of the cutting mechanism.
- Before cleaning the device or removing a blockage.
- When leaving the device unattended.
- Before changing accessories.
- Risk of incision injuries and crushing injuries. Avoid contact with the cutting tools. Do not place your hands or fingers between the cutting tools or in a position where they can be cut or crushed.
- Danger of injury. Do not make any modifications to the device.
- Ensure that all protective devices, deflectors and handles are correctly fitted and securely fastened.

### **⚠ CAUTION**

- Wear especially safety glasses and hearing protection.
- Hearing protection can impair your ability to hear warning sounds, so pay attention to hazards in your vicinity and in the work area.
- Wear head protection when working in areas with a danger of falling objects.
- Risk of injury from sharp cutting tools. Wear non-slip, sturdy protective gloves when handling the cutting tool.
- Risk of injury when loose fitting clothing, hair or jewellery is caught by moving parts of the device. Keep clothing and jewellery away from moving parts of the device. Tie long hair back.
- You must not operate the device when you are under the influence of medication or drugs which restrict your reactive capacity. Only work with the device when you are well rested and are in good health.
- Do not use the device if it vibrates unusually or makes unusual noises.
- Check the device for damage before use and make sure that the screws on the blade are firmly tightened.
- Do not use the device if it has been dropped beforehand, has received an impact or is visibly damaged. Have any damage repaired correctly before using the device again.
- Do not use the device on ladders or unstable surfaces.
- Check that the cutting tool cannot come into contact with anything before starting the device.
- Risk of injury from exposed blades. Fit the blade guard when not using the device, also during short work breaks.

### **ATTENTION**

- Do not force the device through dense bushes. This can block and slow down the cutting tool. Reduce the working speed if the cutting tool blocks.
- Do not attempt to cut boughs and branches that are obviously too large to fit between the cutting blades.

Use a non-motorised hand saw or branch saw for cutting larger boughs and branches.

### **Safe servicing and care**

**⚠ WARNING** ● Switch the motor off, remove the battery pack and make sure that all moving parts have stopped moving:

- Before cleaning or servicing the device.
- Before changing accessories.
  - Risk of injury from sharp cutting tools. Exercise special care when removing and fitting the blade guard, cleaning and oiling the device.
  - Ensure that the device is in a safe condition by regularly checking that all bolts, nuts and screws are screwed tight.
  - Each time after using the device, remove dirt from the cutting tools using a hard brush and apply a suitable oil for rust protection before fitting the blade guard. The manufacturer recommends using a spray for rust protection and oiling. Ask your Customer Service department to recommend a suitable spray. You can oil the cutting tools as described, each time before using the device.

**⚠ CAUTION** ● Only use accessories and spare parts which are approved by the manufacturer. Only original accessories and original spare parts ensure that the appliance will run fault-free and safely.

**ATTENTION** ● Clean the product with a soft, dry cloth each time after use.

**Note** ● Service and maintenance work may only be performed by suitably qualified and specially trained personnel. We recommend sending the product to an authorised service centre for repair. ● You may only perform the adjustments and repairs described in these operating instructions. Contact your authorised Customer Service department for other repairs.

### **Safe transport and storage**

**⚠ WARNING** ● Switch the device off, allow it to cool down and remove the battery pack before storage or transportation.

**⚠ CAUTION** ● In order to prevent accidents or injuries, you must only transport and store the device with the blade guard installed and with the rechargeable battery removed. ● Risk of injury and damage to the device. Secure the device against movement or falling down during transport.

**ATTENTION** ● Remove all foreign bodies from the device before storage or transportation. ● Store the device in a dry, well ventilated location out of the reach of children. Keep the device away from corrosive substances such as garden chemicals. ● Do not store the device outdoors.

### **Residual risks**

**⚠ WARNING**

- Certain residual risks remain present, even when the device is operated in the prescribed manner. The following dangers can be present when using the device:
- Severe injuries through contact with the cutting tools. Keep the cutting tools away from your body and below hip height. Fit the blade guard when not using the device, also during short work breaks.

- *Vibration can cause injuries. Use the correct tools for the job, use the handles provided and restrict the working time and hazard exposure time.*
- *Noise can cause hearing injuries. Wear hearing protection and limit the duration of exposure.*
- *Injuries due to flung objects.*

### Risk reduction

#### **⚠ CAUTION**

- *Using the device for longer periods can cause poor circulation in the hands due to vibrations. A general period of use cannot be set, because this depends on several influencing factors:*
- *Personal tendency to suffer from poor circulation (frequently cold fingers, tingling sensation in the fingers)*
- *Low ambient temperature. Wear warm gloves to protect your hands.*
- *Holding the device too tightly hindering blood circulation.*
- *Continuous operation is more harmful than operation interrupted by work breaks. You should see a doctor if using the device regularly and for lengthy periods of time, and in the event of repeated occurrences of symptoms such as tingling in the fingers or cold fingers.*

### Intended use

#### **⚠ DANGER**

##### **Improper use**

*Danger of death from incision injuries*

*Only use the device for its proper use.*

- The hedge trimmer is only intended for private use.
- The hedge trimmer is intended for outdoor use.
- For safety reasons, always hold the hedge trimmer firmly with both hands.
- The hedge trimmer is only suitable for cutting plants, e.g. hedges and bushes.
- Do not use the hedge trimmer in a wet environment or in the rain.
- Use the hedge trimmer only in a well lit environment.
- Modifications and changes to the device that are not authorised by the manufacturer are prohibited for safety reasons.

Any other use, e.g. cutting grass, trees or branches, is impermissible. The user is liable for all hazards resulting from impermissible use.

### Environmental protection



The packing materials can be recycled. Please dispose of packaging in accordance with the environmental regulations.



Electrical and electronic appliances contain valuable, recyclable materials and often components such as batteries, rechargeable batteries or oil, which - if handled or disposed of incorrectly - can pose a potential threat to human health and the environment. However, these components are required for the correct operation of the appliance. Appliances marked by this symbol are not allowed to be disposed of together with the household rubbish.

#### **Notes on the content materials (REACH)**

Current information on content materials can be found at: [www.kaercher.com/REACH](http://www.kaercher.com/REACH)

### Accessories and spare parts

Only use original accessories and original spare parts. They ensure that the appliance will run fault-free and safely.

Information on accessories and spare parts can be found at [www.kaercher.com](http://www.kaercher.com).

### Scope of delivery

The scope of delivery for the appliance is shown on the packaging. Check the contents for completeness when unpacking. If any accessories are missing or in the event of any shipping damage, please notify your dealer.

### Safety devices

#### **⚠ CAUTION**

##### **Missing or modified safety devices**

*Safety devices are provided for your own protection.*

*Never modify or bypass safety devices.*

#### **Unlocking button**



The trigger lockout button on the rear handle ensures two-handed operation. The lockout button blocks the trigger and thus prevents the hedge trimmer from starting up in an uncontrolled manner.

#### **Blade guard**

The blade guard is an important component of the safety devices of the hedge trimmer. A damaged blade guard must not be used and must be replaced immediately.

### Symbols on the device

	General warning symbol
	Read the operating instructions and all safety instructions before operating the device for the first time.
	Always wear suitable eye protection and hearing protection when working with the device.
	Risk of injury. Do not touch the sharp cutting tools.
	Wear non-slip, sturdy gloves when working with the device.
	Danger due to flung objects. Keep spectators, especially children and pets, at least 15 m away from the work area.
	Do not subject the device to rain or moist conditions.

	Always hold the device with both hands.
	The guaranteed sound pressure level specified on the label is 93.

## Device description

The maximum amount of equipment is described in these operating instructions. Depending on the model used, there are differences in the scope of delivery (see packaging).

See graphics page for illustrations

### Illustration A

- ① Blade
- ② Hand guard
- ③ Handle, front
- ④ Power switch unlocking button
- ⑤ Type plate
- ⑥ Power switch
- ⑦ Battery pack unlocking button
- ⑧ Handle, rear
- ⑨ Blade guard
- ⑩ \*Fast Charger Battery Power 18V
- ⑪ \*Rechargeable battery pack

\* optional

## Rechargeable battery pack

The device can be operated with a Kärcher 18 V Battery Power battery pack.

## Initial startup

### ⚠ WARNING

#### Uncontrolled startup

*Risk of fatal injury from incision injuries*

*Remove the battery from the device for all preparatory work.*

## Inserting the battery pack

### ATTENTION

#### Dirty contacts

*Damage to the device and battery*

*Check the battery mount and the contacts for soiling and clean them as necessary before inserting the battery.*

### Note

*Use only fully charged batteries.*

#### Illustration B

1. Push the battery into the mounting in the device until it audibly latches into place.

## Operation

New users should be instructed by an experienced person and practice handling and techniques before carrying out any work.

## Basic operation

1. Check the cutting material for foreign bodies, such as paper, films or wires, and remove them as necessary.
2. Remove the blade guard.
3. Hold the hedge trimmer firmly with both hands.

## Switch on the device

1. Press the trigger lockout button.

### Illustration C

2. Press the trigger.  
The device starts up.
3. Release the trigger.  
The device stops.

## Working techniques

### Note

*Use a snapping line to achieve an even cut.*

1. Switch on the device and move it towards the cutting material.
  2. Cut leaves and thin branches with an oscillating movement.
- ### Illustration D
3. For thicker branches, use a sawing movement, but do not stab into the plant.
  4. Cut bushes and hedges from the bottom upwards.
  5. When cutting tips, make a large swinging movement and tilt the blade slightly in the process.
  6. Hold the blade horizontally to cut lower-lying plants such as groundcovers.

## Removing the battery pack

### Note

*During longer work breaks, remove the battery pack from the device and secure it against unauthorised use.*

1. Pull the battery pack unlocking button in the direction of the battery pack.

### Illustration E

2. Press the battery pack unlocking button to unlock the battery pack.
3. Remove the battery pack from the device.

## Transport

### ⚠ CAUTION

#### Failure to observe the weight

*Risk of injury and damage*

*Be aware of the weight of the device during transportation.*

### ⚠ CAUTION

#### Uncontrolled startup

*Incision injuries*

*Remove the battery pack from the device before the transport.*

*Transport the hedge trimmer only with the blade guard fitted.*

## Storage

### ⚠ CAUTION

#### Failure to observe the weight

*Risk of injury and damage*

*Be aware of the weight of the device during storage.*

### ⚠ CAUTION

#### Uncontrolled startup

*Incision injuries*

Remove the battery pack from the device before transport.

Store the hedge trimmer only with the blade guard fitted. The device may only be stored indoors.

## Care and service

### ⚠ CAUTION

#### Uncontrolled startup

Incision injuries

Remove the battery from the device before all work on the device.

### ⚠ CAUTION

#### Risk of injury from sharp blades

Wear safety goggles and protective gloves when working on the device.

### Cleaning the device

### ATTENTION

#### Incorrect cleaning

Damage to the device

Clean the device with a damp cloth.

Do not use solvent-based cleaning agents.

Do not immerse the device in water.

Do not clean the device with a hose or high-pressure water jet.

#### Illustration F

1. Allow the device to cool down.
2. Remove plant residue and dirt from the blade and motor casing with a brush.
3. Clean the ventilation slits on the device with a brush.

### Checking the blade screw connection

### ⚠ CAUTION

#### Loose screw connections

Incision injuries through uncontrolled blade movements

Check the screw connection of the blade regularly to ensure it is firmly fastened.

#### Illustration G

1. Check that all screws/nuts are tight.
2. Tighten any loose screws/nuts.

### Oiling the blade sections

In order to maintain the blade quality, the blade sections should be oiled after each use.

#### Note

Using thin machine oil or spray oil will yield very good results.

#### Illustration H

1. Place the device on a flat surface.
2. Apply oil to the top of the blade sections.

### Sharpening the blade sections

#### Note

Remove as little material as possible during sharpening and maintain the original angle of the blade tooth in the process.

### ⚠ CAUTION

#### Sharp blade

Incision injuries

Wear suitable protective gloves when sharpening the blade sections.

1. Clamp the blade in a vice.
2. Sharpen the exposed side of the blade teeth with a file.
3. Carefully push the blade further by hand so that the unsharpened blade teeth are accessible.
4. Sharpen the exposed side of all blade teeth with a file.

## Troubleshooting guide

Malfunctions often have simple causes that you can remedy yourself using the following overview. When in doubt, or in the case of malfunctions not mentioned here, please contact your authorised Customer Service.

As the battery pack ages, even if it is looked after, its capacity reduces such that the full run time will no longer be reached when fully charged. This does not indicate a defect.

Fault	Cause	Rectification
The device does not start up	Battery pack is not inserted correctly.	● Push the battery pack into the mounting until it latches into place.
	Battery pack is empty	● Charge the battery pack.
	Battery pack is defective.	● Replace the battery pack.
The device stops during operation	Blade blocked with cutting material.	● Remove cutting material from the blade.
	The battery has overheated	● Stop working and allow the battery to cool down to normal battery temperature.
	Motor has overheated	● Stop working and allow the motor to cool down.

## Warranty

The warranty conditions issued by our relevant sales company apply in all countries. We shall remedy possible malfunctions on your appliance within the warranty period free of cost, provided that a material or manufacturing defect is the cause. In a warranty case, please contact your dealer (with the purchase receipt) or the next authorised customer service site. (See overleaf for the address)

## Technical data

		HGE 18-45
<b>Device performance data</b>		
Working voltage of the battery	V	18
Idling speed (normal setting)	/min	1500
Cut material diameter (max.)	mm	18



HGE 18-45

**Determined values in acc. with EN 60745-1, EN 60745-2-15**

Sound pressure level $L_{pA}$	dB(A)	83,1
Uncertainty $K_{pA}$	dB(A)	2,1
Sound power level $L_{WA} + K$ uncertainty <sub>WA</sub>	dB(A)	93
Front handle hand-arm vibration value	$m/s^2$	1,5
Rear handle hand-arm vibration value	$m/s^2$	1,7
Uncertainty K	$m/s^2$	1,5

**Dimensions and weights**

Length x width x height	mm	905 x 244 x 170
-------------------------	----	-----------------

Cutting blade length	mm	450
----------------------	----	-----

Weight (without battery pack)	kg	2,55
-------------------------------	----	------

Subject to technical modifications.

**Vibration value**

**⚠ WARNING**

The specified vibration value was measured using a standard test procedure and may be used to compare devices.

The specified vibration value may be used in a provisional assessment of the load.

Depending on the way the device is used, the vibration emission can deviate from the specified overall value during the current use of the device.

**Device with a hand-arm vibration value > 2.5  $m/s^2$  (see chapter Technical Data in the operating instructions)**

**⚠ CAUTION** • Uninterrupted use of the device for several hours can lead to numbness. • Wear warm gloves to protect your hands. • Take regular breaks from work.

**EU Declaration of Conformity**

We hereby declare that the machine described below complies with the relevant basic safety and health requirements in the EU Directives, both in its basic design and construction as well as in the version placed in circulation by us. This declaration is invalidated by any changes made to the machine that are not approved by us.

Product: Hedge trimmer

Type: HGE 18-45 Battery 1.444-23x.x

**Currently applicable EU Directives**

2000/14/EC (+2005/88/EC)

2014/30/EU

2006/42/EC (+2009/127/EC)

2011/65/EU

**Harmonised standards used**

EN 50581: 2012

EN 55014-1: 2017

EN 55014-2: 2015

EN 60745-1:2009+A11:2010

EN 60745-2-15:2009+A1:2010

**Conformity evaluation procedure used**

2000/14/EC and amended by 2005/88/EC: Appendix V

**Sound power level dB(A)**

Measured:91,1

Guaranteed:93

The signatories act on behalf of and with the authority of the company management.

  
H. Jenner

Chairman of the Board of Management



S. Reiser

Director Regulatory Affairs & Certification

Documentation supervisor: S. Reiser

Alfred Kärcher SE & Co. KG

Alfred-Kärcher-Str. 28 - 40

71364 Winnenden (Germany)

Ph.: +49 7195 14-0

Fax: +49 7195 14-2212

Winnenden, 01.07.2018

**Contenu**

Remarques générales.....	17
Niveaux de danger.....	17
Consignes de sécurité.....	18
Utilisation conforme.....	21
Protection de l'environnement.....	21
Accessoires et pièces de rechange.....	21
Etendue de livraison.....	21
Dispositifs de sécurité.....	21
Symboles sur l'appareil.....	21
Description de l'appareil.....	22
Mise en service.....	22
Commande.....	22
Transport.....	22
Stockage.....	23
Entretien et maintenance.....	23
Dépannage en cas de défaut.....	23
Garantie.....	23
Caractéristiques techniques.....	24
Valeur de vibrations.....	24
Déclaration de conformité UE.....	24

**Remarques générales**



Veillez lire ces consignes de sécurité, ce manuel d'instructions original, les consignes de sécurité jointes au bloc-batterie et le manuel d'instructions original joint à votre bloc-batterie/

chargeur standard avant la première utilisation de votre appareil. Suivez ces instructions. Conservez les documents pour une utilisation ultérieure ou pour le propriétaire suivant.

Outre les remarques dans ce manuel d'utilisation, vous devez prendre en compte les directives générales de sécurité et les directives pour la prévention des accidents du législateur.

**Niveaux de danger**

**⚠ DANGER**

- Indique un danger immédiat qui peut entraîner de graves blessures corporelles ou la mort.

## **⚠ AVERTISSEMENT**

- Indique une situation potentiellement dangereuse qui peut entraîner de graves blessures corporelles ou la mort.

## **⚠ PRÉCAUTION**

- Indique une situation potentiellement dangereuse qui peut entraîner des blessures légères.

## **ATTENTION**

- Indique une situation potentiellement dangereuse qui peut entraîner des dommages matériels.

### **Consignes de sécurité**

**Vous devez respecter des mesures de sécurité et des règles de conduite particulières lors de travaux effectués avec des taille-haies car il existe un risque de blessures.**

Outre ces consignes de sécurité, vous devez également respecter les prescriptions nationales en termes de formation et de sécurité, p. ex. des autorités, syndicats professionnels ou caisses sociales. L'utilisation de l'appareil peut être soumise à des prescriptions locales précisant des créneaux horaires à respecter (journée ou saison). Observez les directives locales.

### **Consignes de sécurité générales pour les outils électriques**

## **⚠ AVERTISSEMENT**

- **Veillez lire toutes les consignes de sécurité et les instructions.**

*Tout manquement au respect des consignes de sécurité et des instructions risque de provoquer une électrocution et/ou de graves blessures. **Veillez conserver toutes les consignes de sécurité et les instructions fournies en cas de besoin à l'avenir.***

*Le terme « Outil électrique » utilisé dans les consignes de sécurité se réfère aux outils électriques fonctionnant sur secteur (avec cordon secteur) et aux outils électriques fonctionnant sur batteries (sans cordon secteur).*

### **1 Sécurité de l'espace de travail**

- a Votre plage de travail doit toujours être propre et bien éclairée.** Des plages de travail désordonnées ou non éclairées risquent de provoquer des accidents.
- b Ne travaillez pas avec l'outil électrique dans des atmosphères explosibles dans lesquelles se trouvent des liquides, gaz ou poussières inflammables.** Les outils électriques génèrent des étincelles qui peuvent enflammer la poussière ou les vapeurs.
- c Tenez les enfants et toute autre personne à l'écart lors de l'utilisation de l'outil électrique.** Toute distraction risquerait de vous faire perdre le contrôle de l'appareil.

### **2 Sécurité électrique**

- a La fiche de connexion de l'outil électrique doit entrer dans la prise. La fiche ne doit en aucun cas être modifiée. N'utilisez pas d'adaptateur avec les outils électriques mis à la terre. Des fiches non modifiées et des prises adaptées réduisent le risque d'une électrocution.**
- b Évitez tout contact corporel avec des surfaces reliées à la terre telles que les tuyaux, chauffages, cuisinières et réfrigérateurs.** Risque très élevé d'électrocution si votre corps est relié à la terre.

- c Conservez les outils électriques à l'abri de la pluie ou de l'humidité.** La pénétration de l'eau dans un outil électrique augmente le risque d'une électrocution.
- d Ne débranchez pas le câble pour porter l'outil électrique, le suspendre ou pour retirer la fiche de la prise. Tenez le câble à l'écart de la chaleur, de l'huile, d'arêtes vives ou de pièces de l'appareil en mouvement. Tout câble de raccordement endommagé ou emmêlé augmente le risque d'une électrocution.**
- e Si vous travaillez avec un outil électrique à l'extérieur, utilisez uniquement un câble de rallonge adapté à une utilisation en extérieur. L'utilisation d'un câble de rallonge conçu pour l'extérieur réduit le risque d'une électrocution.**
- f Si l'utilisation de l'outil électrique dans un environnement humide est inévitable, utilisez un disjoncteur de courant de défaut. L'utilisation d'un disjoncteur de courant de défaut réduit le risque d'une électrocution.**

### **3 Sécurité des personnes**

- a Soyez vigilants et attentifs à ce que vous faites et travaillez prudemment avec tout outil électrique. N'utilisez pas d'outil électrique si vous êtes fatigué ou sous l'influence de drogues, d'alcool ou de médicaments.** Un instant d'inattention lors de l'utilisation d'un outil électrique peut causer de graves blessures.
- b Portez un équipement de protection individuelle et toujours des lunettes de protection.** Le port d'un équipement de protection individuelle tel qu'un masque anti-poussières, des chaussures de sécurité anti-dérapantes, un casque ou une protection auditive, selon le type et l'usage de l'outil électrique, réduit le risque de blessures.
- c Évitez toute mise en service involontaire. Assurez-vous que l'outil électrique est éteint avant de le brancher à l'alimentation électrique et/ou à la batterie, avant de le prendre ou de le porter. Si votre doigt se trouve sur l'interrupteur lorsque vous portez l'outil électrique ou si vous branchez l'appareil à l'alimentation électrique lorsqu'il est allumé, vous risquez de provoquer un accident.**
- d Retirez les outils de réglage ou la clé de serrage avant d'allumer l'outil électrique. Tout outil ou toute clé se trouvant sur une pièce de l'appareil en rotation risque de provoquer des blessures.**
- e Évitez toute posture anormale. Garantisiez une stabilité et maintenez l'équilibre. Cela vous permet de mieux contrôler l'outil électrique dans des situations inattendues.**
- f Portez des vêtements appropriés. Ne portez pas de vêtements larges ni de bijoux. Les cheveux, vêtements et gants doivent être tenus à l'écart des pièces en mouvement. Les vêtements larges, les gants, les bijoux ou les cheveux longs peuvent être happés par les pièces en mouvement.**
- g S'il est possible d'installer des dispositifs d'aspiration ou de collecte de la poussière, assurez-vous qu'ils sont branchés et utilisés correctement. L'utilisation d'une aspiration de la poussière peut réduire les risques dus à la poussière.**

- 4 **Utilisation et traitement de l'outil électrique**
- Ne surchargez pas l'appareil. Utilisez l'outil électrique spécialement adapté à votre travail.** *Un outil électrique approprié garantit un meilleur travail en toute sécurité dans la gamme de puissance indiquée.*
  - N'utilisez pas d'outil électrique dont l'interrupteur est défectueux.** *Un outil électrique ne pouvant plus être allumé ou éteint est dangereux et doit être réparé.*
  - Retirez la fiche de la prise et/ou retirez la batterie avant de procéder aux réglages de l'appareil, de remplacer les accessoires ou de ranger l'appareil.** *Cette mesure de précaution permet d'éviter tout démarrage intempestif de l'outil électrique.*
  - Conservez les outils électriques non utilisés hors de portée des enfants. Ne laissez pas des personnes qui ne sont pas familiarisées avec l'appareil ou qui n'ont pas lu les présentes instructions utiliser l'appareil.** *Les outils électriques sont dangereux s'ils sont utilisés par des personnes inexpérimentées.*
  - Prenez soin de vos outils électriques. Vérifiez si les pièces mobiles fonctionnent parfaitement et ne coïncident pas, si des pièces sont cassées ou tellement endommagées que le fonctionnement de l'outil électrique en est entravé. Faites réparer toute pièce endommagée avant d'utiliser l'appareil.** *Nombre d'accidents proviennent d'outils électriques mal entretenus.*
  - Veillez à ce que les outils de coupe soient toujours propres et bien tranchants.** *Les outils de coupe soigneusement entretenus avec des bords de coupe tranchants coïncident moins et peuvent être guidés plus facilement.*
  - Utilisez les outils électriques, les accessoires, les outils d'insertion, etc. conformément à ces instructions. Tenez alors compte des conditions de travail et de l'opération à exécuter.** *Tout usage des outils électriques pour des utilisations autres que celles prévues peut provoquer des situations dangereuses.*
- 5 **Utilisation et entretien des blocs-batteries**
- Chargez le bloc-batterie exclusivement avec les chargeurs autorisés par le fabricant.** *Les chargeurs qui ne sont pas adaptés pour le bloc-batterie correspondant risquent de provoquer un incendie.*
  - Utilisez l'appareil exclusivement avec un bloc-batterie adapté.** *Toute utilisation d'un autre bloc-batterie peut entraîner des blessures et des incendies.*
  - Tenez le bloc-batterie non utilisé à l'écart d'objets métalliques tels que trombones, pièces de monnaie, clés, clous, vis ou de tout autre petit objet métallique qui risqueraient de provoquer un court-circuit.** *Un court-circuit peut provoquer un incendie ou une explosion.*
  - Dans certaines circonstances, du liquide peut s'échapper du bloc-batterie. Évitez tout contact avec ce liquide. Si le liquide entre en contact avec votre peau, rincez soigneusement avec de l'eau. Si le liquide entre en contact avec vos yeux, consultez immédiatement un médecin.** *Le liquide de la batterie peut provoquer des éruptions et brûlures cutanées.*

## 6 Service

- Faites réparer votre outil électrique uniquement par un personnel spécialisé qualifié et en utilisant uniquement des pièces de rechange d'origine.** *Cela permet de garantir le maintien de la sécurité de l'appareil.*

### Consignes de sécurité des taille-haies

- **Tenez toutes les parties du corps éloignées de la lame de coupe. N'essayez pas d'enlever des déchets de taille, ni de tenir de matériaux à couper lorsque la lame fonctionne.** *Retirez les déchets de taille coincés uniquement appareil à l'arrêt.* *Un instant d'inattention lors de l'utilisation du taille-haie peut causer de graves blessures.*
- **Portez le taille-haie par la poignée, lame à l'arrêt.** *Lors du transport ou du rangement du taille-haie, remettez toujours le protecteur en place.* *Une manipulation attentionnée de l'appareil réduit le risque de blessures occasionnées par la lame.*
- **Maintenez l'outil électrique exclusivement au niveau des surfaces de maintien isolées car la lame de coupe peut entrer en contact avec des câbles électriques cachés.** *Le contact de la lame de coupe avec un câble conducteur peut mettre des pièces de l'appareil en métal sous tension et provoquer une électrocution.*
- **Tenez-vous à l'écart des câbles et des conduites dans votre plage de travail pendant le fonctionnement.** *Pendant le fonctionnement, les câbles et les conduites peuvent être happés et sectionnés par la lame de coupe.*

### Fonctionnement sûr

#### DANGER

- **N'utilisez jamais l'appareil si des personnes, notamment des enfants ou des animaux se trouvent dans un rayon de 15 m car la lame de coupe pourrait projeter des objets.**
- **Blessures graves si des objets sont projetés par la lame de coupe ou si un câble ou une corde se coince dans l'outil de coupe.** *Avant d'utiliser l'appareil, vérifiez bien qu'il n'y ait pas de pierres, de bâtons, de métal, de câble, d'os ou de jouet dans la plage de travail et enlevez-les le cas échéant.*

#### AVERTISSEMENT

- **Les enfants et les adolescents ne sont pas autorisés à utiliser l'appareil.**
- **Cet appareil ne doit pas être utilisé par des personnes dont les capacités physiques, sensorielles ou mentales sont réduites ou qui ne disposent pas de l'expérience et/ou des connaissances nécessaires.**
- **Tenez les enfants et toute autre personne éloignés de la plage de travail lors de l'utilisation de l'appareil.**
- **Vous devez disposer d'une vue sans obstruction sur la plage de travail afin de détecter les dangers éventuels.** *Utilisez l'appareil exclusivement sous un bon éclairage.*
- **N'utilisez pas l'appareil à proximité de poteaux, clôtures, bâtiments ou autres objets immobiles.**
- **Coupez le moteur, retirez le bloc-batterie et assurez-vous que toutes les pièces mobiles sont complètement arrêtées :**
- **Avant de régler la position de travail du système de coupe.**
- **Avant de nettoyer l'appareil ou d'enlever une obstruction.**
- **Laisser l'appareil sans surveillance.**

- Avant de remplacer les accessoires.
- Risque de coupure et d'écrasement. Évitez tout contact avec les outils de coupe. Ne mettez pas la main et les doigts entre les outils de coupe ou dans une position dans laquelle ils risquent d'être coupés ou écrasés.
- Risque de blessures. N'effectuez aucune modification au niveau de l'appareil.
- Assurez-vous que tous les dispositifs de protection, détecteurs et poignées sont correctement et solidement fixés.

## ⚠ PRÉCAUTION

- Portez une protection oculaire et auditive intégrale.
- La protection auditive peut limiter votre capacité à entendre les signaux d'avertissement, soyez donc attentifs aux dangers éventuels à proximité et dans votre plage de travail.
- Portez un casque lors de travaux effectués dans des zones où il existe un danger de chutes d'objets.
- Risque de blessures dues aux outils de coupe tranchants. Portez des gants de protection anti-dérapants et résistants lors de la manipulation de l'outil de coupe.
- Risque de blessures en cas de happement de vêtements larges, de cheveux ou de bijoux par des pièces mobiles de l'appareil. Tenez vêtements et bijoux éloignés des pièces mobiles de la machine. Attachez les cheveux longs.
- Vous ne devez pas utiliser l'appareil sous l'influence de médicaments ou de drogues limitant votre capacité de réaction. N'utilisez l'appareil que si vous êtes reposé et en bonne santé.
- N'utilisez pas l'appareil s'il vibre de manière inhabituelle ou s'il émet des bruits inhabituels.
- Vérifiez, avant l'utilisation, l'absence de dommage sur l'appareil et assurez-vous que les vis de la lame sont bien serrées.
- N'utilisez pas l'appareil s'il est tombé auparavant, s'il a reçu un coup ou s'il est visiblement endommagé. Faites correctement réparer les dommages avant de remettre l'appareil en service.
- N'utilisez pas l'appareil sur une échelle ou une base non stable.
- Avant tout démarrage de l'appareil, assurez-vous que les outils de coupe ne peuvent pas entrer en contact avec quoi que ce soit.
- Risque de blessures dues à la lame exposée. Installez le protège-lame lorsque vous n'utilisez pas l'appareil, même lors de courtes pauses de travail.

## ATTENTION

- Ne faites pas usage de force pour guider l'appareil dans des buissons épais. Les outils de coupe peuvent ainsi se bloquer et ralentir. Diminuez la vitesse de travail si les outils de coupe se bloquent.
- Ne coupez pas des branches et des rameaux qui sont visiblement trop gros pour passer entre les lames de coupe. Utilisez une scie à main ou une scie à élaguer sans moteur pour couper les branches et rameaux de gros diamètre.

### Maintenance et entretien sûrs

⚠ **AVERTISSEMENT** ● Coupez le moteur, retirez le bloc-batterie et assurez-vous que toutes les pièces mobiles sont complètement arrêtées :

- Avant de nettoyer ou d'entretenir l'appareil.
- Avant de remplacer les accessoires.

- Risque de blessures dues aux outils de coupe tranchants. Procédez avec grand soin lors du retrait ou de l'installation du protège-lame, lors du nettoyage et de l'huilage de l'appareil. ● Veillez à ce que l'appareil soit dans un état sûr en vérifiant à intervalles réguliers que les goujons, les écrous et les vis sont bien serrés.
- Après chaque utilisation, retirez les salissures des outils de coupe à l'aide d'une brosse dure et appliquez une huile adaptée pour la protection antirouille avant de réinstaller le protège-lame. Le fabricant recommande d'utiliser un spray comme protection antirouille et pour l'huilage. Renseignez-vous auprès de votre service après-vente pour vous procurer le spray adapté. Vous pouvez huiler les outils de coupe de la manière décrite avant chaque utilisation.

⚠ **PRÉCAUTION** ● Utilisez exclusivement les accessoires et pièces de rechange autorisés par le fabricant. Les accessoires et pièces de rechange originaux garantissent le fonctionnement sûr et sans défaut de votre appareil.

**ATTENTION** ● Nettoyez le produit après chaque utilisation avec un chiffon doux et sec.

**Remarque** ● Les travaux de service et de maintenance doivent être effectués uniquement par le personnel qualifié et formé spécialement à cette intention. Nous recommandons d'envoyer le produit pour réparation à un centre de service agréé. ● Vous ne devez effectuer que les réparations et réglages décrits dans ce manuel d'utilisation. Contactez votre service après-vente agréé pour les réparations allant au-delà.

### Transport et stockage sûrs

⚠ **AVERTISSEMENT** ● Coupez l'appareil, laissez-le refroidir et retirez le bloc-batterie avant de le stocker ou de le transporter.

⚠ **PRÉCAUTION** ● Pour éviter les accidents et les blessures, transportez et stockez l'appareil uniquement avec la protection de lame installée et l'accu retiré. ● Risque de blessures et dommages sur l'appareil. Bloquez l'appareil contre tout mouvement ou toute chute pendant le transport.

**ATTENTION** ● Retirez tous les corps étrangers de l'appareil avant de le transporter ou de le stocker. ● Stockez l'appareil dans un endroit sec, bien aéré et inaccessible pour les enfants. Tenez l'appareil éloigné des substances corrosives telles que les produits chimiques pour le jardin. ● Ne stockez pas l'appareil à l'extérieur.

### Risques résiduels

## ⚠ AVERTISSEMENT

- Même si l'appareil est utilisé comme prévu, il y a encore certains risques résiduels. Les risques suivants peuvent être générés lors de l'utilisation de l'appareil :
- Graves blessures par contact avec les outils de coupe. Tenez les outils de coupe éloignés du corps et à une hauteur inférieure à celle des hanches. Installez le protège-lame lorsque vous n'utilisez pas l'appareil, même lors de courtes interruptions de travail.
- Une vibration peut causer des blessures. Pour chaque travail, utilisez l'outil approprié, utilisez les

poignées prévues et limitez le temps de travail et l'exposition.

- Le bruit peut causer des lésions auditives. Portez une protection auditive et limitez la sollicitation.
- Blessures dues à des objets projetés.

### Réduction des risques

#### ⚠ PRÉCAUTION

- Une durée d'utilisation prolongée de l'appareil peut provoquer des troubles circulatoires au niveau des mains en raison des vibrations. Il est impossible de définir une durée de validité générale pour l'utilisation car elle dépend de nombreux facteurs d'influence :
- Tendance personnelle à souffrir d'une mauvaise circulation sanguine (doigts souvent froids, démangeaison dans les doigts)
- Basse température ambiante. Portez des gants chauds pour protéger vos mains.
- Circulation sanguine entravée par une saisie trop ferme.
- Un usage en continu est plus dangereux qu'une utilisation interrompue par des pauses. Consultez un médecin en cas d'utilisation régulière et de longue durée de l'appareil ou d'apparition répétée de symptômes tels que les démangeaisons dans les doigts, les doigts froids.

### Utilisation conforme

#### ⚠ DANGER

##### Utilisation non conforme

Danger de mort par des coupures

Utilisez l'appareil uniquement conformément à l'usage prévu.

- Le taille-haie est conçu exclusivement pour une utilisation privée.
- Le taille-haie convient pour le travail en plein air.
- Pour des raisons de sécurité, le taille-haie doit systématiquement être fermement tenu à deux mains.
- Le taille-haie est adapté exclusivement pour la coupe de végétaux, p. ex. haies et buissons.
- Ne pas utiliser le taille-haie dans un environnement mouillé ni en cas de pluie.
- Utiliser le taille-haie uniquement dans un environnement bien éclairé.
- Les changements et les modifications non autorisés par le fabricant sur l'appareil sont interdits pour des raisons de sécurité.

Toute autre utilisation, p. ex. coupe d'herbe, d'arbres ou de branches, est interdite. L'utilisateur est seul responsable des risques découlant d'une utilisation non autorisée.

### Protection de l'environnement



Les matériaux d'emballage sont recyclables. Veuillez éliminer les emballages dans le respect de l'environnement.



Les appareils électriques et électroniques contiennent des matériaux précieux recyclables et souvent des composants tels que des piles, batteries ou de l'huile représentant un danger potentiel pour la santé humaine et l'environnement, s'ils ne sont pas manipulés ou éliminés correctement. Ces composants sont cependant nécessaires pour le fonctionnement correct de l'appareil. Les appareils marqués par ce symbole ne doivent pas être jetés dans les ordures ménagères.

### Remarques concernant les matières composantes (REACH)

Les informations actuelles concernant les matières composantes sont disponibles sous : [www.kaercher.com/REACH](http://www.kaercher.com/REACH)

### Accessoires et pièces de rechange

Utiliser exclusivement des accessoires et pièces de rechange originaux. Ceux-ci garantissent le fonctionnement sûr et sans défaut de votre appareil.

Des informations sur les accessoires et pièces de rechange sont disponibles sur le site Internet [www.kaercher.com](http://www.kaercher.com).

### Etendue de livraison

L'étendue de livraison de l'appareil est illustrée sur l'emballage. Lors du déballage, vérifiez que le contenu de la livraison est complet. Si un accessoire manque ou en cas de dommage dû au transport, veuillez informer votre distributeur.

### Dispositifs de sécurité

#### ⚠ PRÉCAUTION

##### Dispositifs de sécurité manquants ou modifiés

Les dispositifs de sécurité servent à vous protéger.

Ne modifiez, ni ne contournez jamais les dispositifs de sécurité.

### Touche de déverrouillage





La commande à deux mains est assurée par la touche de déverrouillage de l'interrupteur principal sur la poignée arrière. La touche de déverrouillage bloque l'interrupteur principal et empêche ainsi tout démarrage incontrôlé du taille-haie.

### Protège-lame

Le protège-lame est un composant essentiel des dispositifs de sécurité du taille-haie. Il est interdit d'utiliser un protège-lame endommagé, lequel doit être immédiatement remplacé.

### Symboles sur l'appareil

	Symbole d'avertissement général
	Veuillez lire le manuel d'utilisation et toutes les consignes de sécurité avant la mise en service.
	Pendant le travail avec l'appareil, portez une protection auditive et oculaire appropriée.
	Risque de blessures. Ne pas toucher les outils de coupe tranchants.
	Pendant le travail avec l'appareil, portez des gants anti-dérapants et résistants.

	Danger dû à des objets projetés. Éloignez les spectateurs, notamment les enfants et les animaux domestiques, à une distance d'au moins 15 m de la plage de travail.
	N'exposez pas l'appareil à la pluie ou à des conditions humides.
	Tenez systématiquement l'appareil à deux mains.
	Le niveau de pression acoustique garanti indiqué sur l'étiquette est de 93.

## Description de l'appareil

Le présent manuel d'utilisation décrit l'équipement complet. L'étendue de livraison varie selon les modèles (voir l'emballage).

**Illustration, voir pages graphiques**

### Illustration A

- ① Lame
- ② Protection des mains
- ③ Poignée avant
- ④ Touche de déverrouillage de l'interrupteur principal
- ⑤ Plaque signalétique
- ⑥ Interrupteur principal
- ⑦ Touche de déverrouillage du bloc-batterie
- ⑧ Poignée arrière
- ⑨ Protège-lame
- ⑩ \*Chargeur rapide Battery Power 18V
- ⑪ \*Bloc-batterie Battery Power

\* en option

### Bloc-batterie

L'appareil peut être exploité avec un bloc-batterie Kärcher Battery Power 18 V.

## Mise en service

### ⚠ AVERTISSEMENT

#### Démarrage incontrôlé

*Danger de mort par des coupures*

*Pour tous les travaux de préparation, retirez la batterie de l'appareil.*

### Insérer la batterie

## ATTENTION

#### Contacts encrassés

*Dommages sur l'appareil et l'accumulateur*

*Vérifiez l'absence d'encrassement sur le logement de l'accumulateur et les contact savant l'utilisation et nettoyez les, si nécessaire.*

### Remarque

*Utilisez exclusivement des batteries complètement chargées.*

### Illustration B

1. Pousser la batterie dans le logement jusqu'à ce que son enclenchement soit audible.

## Commande

**Nous conseillons aux personnes inexpérimentées de se laisser instruire par une personne expérimentée et de s'entraîner à la manipulation et aux techniques avant de travailler avec le taille-haie.**

### Commande de base

1. Vérifier l'absence de corps étrangers tels que le papier, les films ou les fils et les enlever, le cas échéant.
2. Retirer le protège-lame.
3. Tenir le taille-haie fermement à deux mains.

### Démarrer l'appareil

1. Appuyer sur la touche de déverrouillage de l'interrupteur principal.

#### Illustration C

2. Appuyer sur l'interrupteur principal. L'appareil démarre.
3. Relâcher l'interrupteur principal. L'appareil s'arrête.

### Techniques de travail

#### Remarque

*Un cordeau vous permet d'obtenir une taille régulière.*

1. Démarrer l'appareil et l'approcher du produit à couper.
2. Couper les feuilles et les branches par un mouvement pendulaire.

#### Illustration D

3. Pour les branches épaisses, réaliser un mouvement de sciage, mais ne pas piquer les végétaux.
4. Tailler les buissons et haies de bas en haut.
5. Pour couper les pointes, réaliser des mouvements basculants larges tout en inclinant légèrement la lame.
6. Pour la taille de végétaux bas, tels que les couvre-sol, tenir la lame à l'horizontale.

### Dépose du bloc-batterie

#### Remarque

*Dans le cas de longues périodes d'arrêt, retirer la bloc-batterie de l'appareil et le sécuriser contre toute utilisation intempestive.*

1. Tirer la touche Déverrouillage bloc-batterie dans le sens du bloc-batterie.

#### Illustration E

2. Enfoncer la touche de déverrouillage du bloc-batterie pour déverrouiller celui-ci.
3. Sortir le bloc-batterie de l'appareil.

## Transport

### ⚠ PRÉCAUTION

#### Non-observation du poids

*Risque de blessure et d'endommagement*

*Observer le poids de l'appareil pour le transport.*

### ⚠ PRÉCAUTION

#### Démarrage incontrôlé

*Coupures*

*Retirez la batterie de l'appareil avant le transport.*

Transportez le taille-haie exclusivement muni du protège-lame.

## Stockage

### ⚠ PRÉCAUTION

#### Non-observation du poids

Risque de blessure et d'endommagement

Tenir compte du poids de l'appareil pour le stockage.

### ⚠ PRÉCAUTION

#### Démarrage incontrôlé

Coupures

Retirez la batterie de l'appareil avant le transport.

Stockez le taille-haie exclusivement muni du protège-lame.

L'appareil doit être stocké exclusivement en espace intérieur.

## Entretien et maintenance

### ⚠ PRÉCAUTION

#### Démarrage incontrôlé

Coupures

Retirez la batterie de l'appareil avant tous les travaux sur l'appareil.

### ⚠ PRÉCAUTION

#### Risque de blessures dues aux lames acérées

Portez des lunettes de protection et des gants de protection lors de tous les travaux sur l'appareil.

## Nettoyage de l'appareil

### ATTENTION

#### Nettoyage incorrect

Dommages sur l'appareil

Nettoyez l'appareil avec un chiffon humide.

N'utilisez pas de détergents contenant des solvants.

Ne plongez pas l'appareil dans l'eau.

Ne nettoyez pas l'appareil avec un flexible ou jet d'eau sous forte pression.

#### Illustration F

1. Laisser refroidir l'appareil.

2. Débarrasser la lame et le carter moteur des résidus de végétaux et des salissures à l'aide d'une brosse.
3. Nettoyer les fentes d'aération de l'appareil à l'aide d'une brosse.

## Vérifier le raccord à vis de la lame

### ⚠ PRÉCAUTION

#### Raccord à vis desserré

Coupures dues à des mouvements incontrôlés de la lame

Vérifiez régulièrement la bonne fixation du raccord à vis de la lame.

#### Illustration G

1. Vérifier la bonne fixation des vis/écrous.
2. Resserrer les vis/écrous desserrés.

## Huilage des lames

Pour conserver la bonne qualité de coupe des lames, les huiler après chaque utilisation.

### Remarque

Vous obtiendrez un très bon résultat si vous utilisez une huile de machine ou une huile à vaporiser fluide.

#### Illustration H

1. Poser l'appareil sur une surface plane.
2. Appliquer l'huile sur la face supérieure des lames.

## Affûtage des lames

### Remarque

Enlever le moins de matière possible et conserver l'angle d'origine de la dent lors de l'affûtage.

### ⚠ PRÉCAUTION

#### Lames acérées

Coupures

Portez des gants de protection adaptés pour l'affûtage des lames.

1. Serrer la lame dans un étau.
2. Affûter l'extrémité libre des dents de la lame à l'aide d'une lime.
3. Pousser avec attention la lame à la main jusqu'à ce que les dents de la lame non affûtées soient accessibles.
4. Affûter l'extrémité libre de toutes les dents de la lame à l'aide d'une lime.

## Dépannage en cas de défaut

Les défauts ont souvent des causes simples qui peuvent être éliminées soi-même à l'aide de l'aperçu suivant. En cas de doute, ou en absence de mention des défauts, veuillez vous adresser au service après-vente autorisé.

En vieillissant la capacité de la batterie baisse, même en cas de bon entretien, et la durée de marche complète n'est plus atteinte, même à l'état pleinement chargé. Ceci n'est pas un défaut.

Erreur	Cause	Solution
L'appareil ne démarre pas	Le bloc-batterie n'est pas correctement inséré.	● Pousser le bloc-batterie dans le logement jusqu'à ce qu'il s'enclenche.
	Le bloc-batterie est vide.	● Charger le bloc-batterie.
	Le bloc-batterie est défectueux.	● Remplacer le bloc-batterie.
L'appareil s'arrête pendant le fonctionnement	Lame bloquée par des déchets de taille.	● Enlever les déchets de taille de la lame.
	La batterie est en surchauffe	● Interrompre le travail et attendre que la température de la batterie soit à nouveau dans une plage normale.
	Le moteur est en surchauffe	● Interrompre le travail et laisser refroidir le moteur.

## Garantie

Les conditions de garantie publiées par notre société

commerciale compétente s'appliquent dans chaque pays. Nous remédions gratuitement aux défauts possibles sur votre appareil dans la durée de garantie dans

la mesure où la cause du défaut est un vice de matériau ou de fabrication. En cas de garantie, veuillez vous adresser à votre distributeur ou au point de service après-vente autorisé le plus proche avec la facture d'achat.

(Voir l'adresse au dos)

## Caractéristiques techniques

		HGE 18-45
<b>Caractéristiques de puissance de l'appareil</b>		
Tension de service	V	18
Vitesse de rotation à vide (réglage normal)	/min	1500
Diamètre du produit à couper (max.)	mm	18
<b>Valeurs déterminées selon EN 60745-1, EN 60745-2-15</b>		
Niveau de pression acoustique $L_{pA}$	dB(A)	83,1
Incertitude $K_{pA}$	dB(A)	2,1
Niveau de puissance acoustique $L_{WA}$ + incertitude $K_{WA}$	dB(A)	93
Valeur de vibrations main-bras poignée avant	$m/s^2$	1,5
Valeur de vibrations main-bras poignée arrière	$m/s^2$	1,7
Incertitude K	$m/s^2$	1,5
<b>Dimensions et poids</b>		
Longueur x largeur x hauteur	mm	905 x 244 x 170
Longueur de la lame de coupe	mm	450
Poids (sans bloc-batterie)	kg	2,55

Sous réserve de modifications techniques.

## Valeur de vibrations

### ⚠ AVERTISSEMENT

La valeur de vibrations indiquée a été mesurée avec une méthode d'essai standard et doit être utilisée pour la comparaison des appareils.

La valeur de vibrations indiquée doit être utilisée dans une évaluation préalable de la sollicitation.

Selon le mode d'utilisation de l'appareil, l'émission de vibrations peut différer de la valeur totale indiquée pendant l'utilisation momentanée de l'appareil.

**Appareils avec une valeur de vibrations main-bras > 2,5  $m/s^2$  (voir chapitre Caractéristiques techniques dans le manuel d'instructions)**

⚠ **PRÉCAUTION** • Une utilisation de l'appareil pendant plusieurs heures sans interruption peut être à l'origine d'engourdissements. • Portez des gants chauds pour protéger vos mains. • Effectuez régulièrement des pauses lors du travail.

## Déclaration de conformité UE

Nous déclarons par la présente que la machine désignée ci-après ainsi que la version que nous avons mise

en circulation, est conforme, de par sa conception et son type, aux exigences fondamentales de sécurité et de santé en vigueur des normes UE. Toute modification de la machine sans notre accord annule cette déclaration.

Produit : Taille-haie

Type : HGE 18-45 Battery 1.444-23x.x

### Normes UE en vigueur

2000/14/CE (+2005/88/CE)

2014/30/UE

2006/42/CE (+2009/127/CE)

2011/65/EU

### Normes harmonisées appliquées

EN 50581: 2012

EN 55014-1: 2017

EN 55014-2: 2015

EN 60745-1:2009+A11:2010

EN 60745-2-15:2009+A1:2010

### Méthode d'évaluation de conformité appliquée

2000/14/CE et modifié par 2005/88/CE : annexe V

### Niveau de puissance acoustique dB(A)

Mesuré : 91,1

Garanti : 93

Les signataires agissent sous ordre et avec le pouvoir de la direction.



H. Jenner

Chairman of the Board of Management



S. Reiser

Director Regulatory Affairs & Certification

Responsable de la documentation : S. Reiser

Alfred Kärcher SE & Co. KG

Alfred-Kärcher-Str. 28 - 40

71364 Winnenden (Germany)

Tél. : +49 7195 14-0

Télécopie : +49 7195 14-2212

Winnenden, le 01/07/2018

## Indice

Avvertenze generali .....	25
Livelli di pericolo .....	25
Avvertenze di sicurezza .....	25
Impiego conforme alla destinazione .....	28
Tutela dell'ambiente .....	28
Accessori e ricambi .....	28
Volume di fornitura .....	28
Dispositivi di sicurezza .....	28
Simboli riportati sull'apparecchio .....	28
Descrizione dell'apparecchio .....	29
Messa in funzione .....	29
Funzionamento .....	29
Trasporto .....	30
Stoccaggio .....	30
Cura e manutenzione .....	30
Guida alla risoluzione dei guasti .....	30
Garanzia .....	31
Dati tecnici .....	31
Valore di vibrazione .....	31
Dichiarazione di conformità UE .....	31



## Avvertenze generali



Prima dell'utilizzo iniziale dell'apparecchio leggere le presenti avvertenze di sicurezza, le presenti istruzioni per l'uso originali, le avvertenze di sicurezza allegate all'unità accumulatore e le istruzioni per l'uso originali allegate all'unità accumulatore/caricabatterie standard e attenersi. Agire secondo quanto indicato nelle istruzioni. Conservare i libretti per un uso futuro o per un successivo proprietario. Osservare sempre sia le indicazioni riportate nelle istruzioni, sia le norme generali vigenti in materia di sicurezza/antinfortunistica.

## Livelli di pericolo

### ⚠ PERICOLO

- Indica un pericolo imminente che determina lesioni gravi o la morte.

### ⚠ AVVERTIMENTO

- Indica una probabile situazione pericolosa che potrebbe determinare lesioni gravi o la morte.

### ⚠ PRUDENZA

- Indica una probabile situazione pericolosa che potrebbe causare lesioni leggere.

### ATTENZIONE

- Indica una probabile situazione pericolosa che potrebbe determinare danni alle cose.

## Avvertenze di sicurezza

Mentre si lavora con il tagliasepi occorre prestare attenzione a particolari misure di sicurezza e norme di comportamento, perché l'uso del tagliasepi comporta un rischio di lesioni.

In aggiunta a queste avvertenze di sicurezza, è necessario osservare le prescrizioni nazionali in materia di sicurezza e di formazione (ad es. le prescrizioni da parte delle autorità, delle associazioni o delle casse di categoria). L'impiego dell'apparecchio può essere limitato nel tempo dalle disposizioni locali (determinati giorni o stagioni). Osservare le norme locali.

### Avvertenze di sicurezza generali per gli utensili elettrici

### ⚠ AVVERTIMENTO

- Leggere le presenti istruzioni e avvertenze di sicurezza.

In caso di mancato rispetto delle istruzioni e avvertenze di sicurezza sussiste il pericolo di scosse elettriche e/o incidenti gravi. **Conservare tutte le avvertenze di sicurezza per ogni esigenza futura.** Il termine "utensile elettrico" utilizzato nelle avvertenze di sicurezza si riferisce ad utensili elettrici alimentati dalla rete (con cavo di alimentazione) e ad utensili elettrici alimentati a batteria (senza cavo di alimentazione).

#### 1 Sicurezza della postazione di lavoro

- a Tenere l'area di lavoro sempre pulita e ben illuminata. Il disordine oppure zone dell'area di lavoro non illuminate possono essere causa di incidenti.
- b Evitare di impiegare l'utensile elettrico in ambienti soggetti al rischio di esplosioni, in cui siano presenti liquidi, gas o polveri infiammabili. Gli utensili elettrici generano scintille che possono incendiare la polvere o i vapori.

- c Tenere lontani i bambini e altre persone durante l'impiego dell'utensile elettrico. *Eventuali distrazioni potranno comportare la perdita del controllo sull'apparecchio.*

#### 2 Sicurezza elettrica

- a La spina di allacciamento alla rete dell'utensile elettrico deve essere adatta alla presa. Evitare assolutamente di apportare modifiche alla spina. Non utilizzare spine adattatrici insieme a utensili elettrici con collegamento a terra. Spine non modificate e prese adatte allo scopo riducono il rischio di scosse elettriche.
- b Evitare il contatto fisico con superfici collegate a terra, come tubi, riscaldamenti, cucine elettriche e frigoriferi. *Sussiste un maggior rischio di scosse elettriche nel momento in cui il corpo è messo a massa.*
- c Custodire l'utensile elettrico al riparo dalla pioggia o dall'umidità. *La penetrazione dell'acqua in un utensile elettrico aumenta il rischio di una scossa elettrica.*
- d Non usare il cavo per scopi diversi da quelli previsti e, in particolare, non usarlo per trasportare o per appendere l'utensile elettrico oppure per estrarre la spina dalla presa di corrente. Non avvicinare il cavo a fonti di calore, olio, spigoli taglienti e neppure a parti dell'apparecchio che siano in movimento. *I cavi danneggiati o aggrovigliati aumentano il rischio di scosse elettriche.*
- e Qualora si voglia usare l'utensile elettrico all'aperto, impiegare solo ed esclusivamente cavi di prolunga che siano adatti per l'impiego all'esterno. *L'uso di un cavo di prolunga omologato per l'impiego all'esterno riduce il rischio d'insorgenza di scosse elettriche.*
- f Qualora non fosse possibile evitare di utilizzare l'utensile elettrico in ambiente umido, utilizzare un interruttore per dispersione di corrente. *L'uso di un interruttore per dispersione di corrente riduce il rischio di una scossa elettrica.*

#### 3 Sicurezza delle persone

- a È importante concentrarsi su ciò che si sta facendo e maneggiare con giudizio l'utensile elettrico durante le operazioni di lavoro. Non utilizzare mai l'utensile elettrico in caso di stanchezza oppure quando ci si trovi sotto l'effetto di droghe, bevande alcoliche e medicinali. *Un attimo di distrazione durante l'uso dell'utensile elettrico può essere causa di gravi lesioni.*
- b Indossare sempre equipaggiamento di protezione individuale, nonché occhiali di protezione. *Indossando un equipaggiamento di protezione personale come la maschera per polveri, scarpe di sicurezza che non scivolino, elmetto di protezione oppure protezione acustica a seconda del tipo e dell'applicazione dell'utensile elettrico, si riduce il rischio di lesioni.*
- c Evitare la messa in funzione involontaria dell'utensile elettrico. Prima di collegarlo all'alimentazione di corrente e/o alla batteria ricaricabile, prima di prenderlo e/o prima di iniziare a sollevarlo o trasportarlo, assicurarsi che l'utensile elettrico sia spento. *Tenendo il dito sopra l'interruttore mentre si trasporta l'utensile elettrico oppure collegandolo all'alimentazio-*

ne di corrente con l'interruttore inserito, possono verificarsi seri incidenti.

- d **Prima di accendere l'utensile elettrico togliere gli attrezzi di regolazione o la chiave.** *Un utensile o una chiave che si trovi in una parte rotante dell'apparecchio può provocare lesioni gravi.*
- e **Evitare una posizione anomala del corpo.** **Mettersi sempre in posizione sicura e cercare di mantenere l'equilibrio in ogni situazione.** *In questo modo è possibile controllare meglio l'utensile elettrico in caso di situazioni inaspettate.*
- f **Indossare indumenti adeguati. Non indossare vestiti ampi, né portare braccialetti o catenine. Tenere i capelli, gli indumenti e i guanti lontano da pezzi in movimento. Indumenti larghi, guanti, gioielli o capelli lunghi possono impigliarsi nelle parti in movimento.**
- g **In caso fosse previsto il montaggio di dispositivi di aspirazione della polvere e di raccolta, assicurarsi che gli stessi siano collegati e che vengano utilizzati correttamente.** *L'utilizzo di un'aspirazione della polvere può ridurre l'insorgenza di situazioni pericolose dovute alla polvere.*
- 4 **Trattamento e utilizzo corretto dell'utensile elettrico**
  - a **Non sottoporre l'apparecchio a sovraccarico.** *Per il proprio lavoro, utilizzare esclusivamente l'utensile elettrico esplicitamente previsto per lo scopo. Con un utensile elettrico adatto si lavora in modo migliore e più sicuro nell'intervallo di potenza indicato.*
  - b **Non utilizzare mai utensili elettrici con interruttori difettosi.** *Un utensile elettrico con l'interruttore rotto, è pericoloso e deve essere riparato.*
  - c **Prima di procedere ad operazioni di regolazione dell'apparecchio, prima di sostituire parti accessorie oppure prima di posarlo al termine di un lavoro, estrarre sempre la spina dalla presa della corrente e/o estrarre la batteria.** *Questa misura di sicurezza impedisce l'avvio accidentale dell'utensile elettrico.*
  - d **Quando gli utensili elettrici non vengono utilizzati, conservarli al di fuori della portata dei bambini. Non consentire l'utilizzo dell'utensile elettrico a persone che non siano abituate ad usarlo o che non abbiano letto le presenti istruzioni.** *Gli utensili elettrici sono pericolosi quando vengono utilizzati da persone poco esperte.*
  - e **Eseguire la manutenzione dell'utensile elettrico operando con la dovuta diligenza. Accertarsi che le parti mobili della macchina funzionino perfettamente, che non s'inceppino e che non ci siano pezzi rotti o danneggiati al punto da limitare la funzione dell'utensile elettrico.** *Prima di iniziare l'impiego, far riparare le parti danneggiate. Numerosi incidenti vengono causati da utensili elettrici la cui manutenzione è stata effettuata in modo poco accurato.*
  - f **Mantenere gli utensili da taglio sempre affilati e puliti.** *Gli utensili da taglio con spigoli di taglio affilati curati con particolare attenzione s'inceppano meno frequentemente e sono più facili da condurre.*

g **Utilizzare l'utensile elettrico, gli accessori opzionali, gli utensili per applicazioni specifiche ecc., sempre attenendosi alle presenti istruzioni. Tenere sempre presente le condizioni di lavoro e le attività da eseguire.** *L'impiego di utensili elettrici per usi diversi da quelli consentiti potrà dar luogo a situazioni di pericolo.*

- 5 **Impiego e manutenzione dell'unità accumulatore**
  - a **Caricare l'unità accumulatore solo con il caricabatterie autorizzato dal produttore.** *I caricabatterie non idonei alla specifica unità accumulatore possono causare un incendio.*
  - b **Utilizzare l'apparecchio solo con un'unità accumulatore idonea.** *L'impiego di altre unità accumulatore può generare un rischio di lesioni o di incendi.*
  - c **In caso di inutilizzo, tenere l'unità accumulatore a distanza da oggetti metallici come fermagli, monete, chiodi, viti e da altri piccoli oggetti metallici che potrebbero provocare un cortocircuito dei contatti.** *Un cortocircuito può provocare un incendio o un'esplosione.*
  - d **In alcuni casi può verificarsi una fuoriuscita di liquidi dall'unità accumulatore.** *Evitare il contatto. In caso di contatto con il liquido, lavare abbondantemente con acqua. In caso di contatto del liquido della batteria con gli occhi, consultare immediatamente un medico. Il liquido della batteria può causare eruzioni e ustioni sulla pelle.*
- 6 **Assistenza**
  - a **Fare riparare l'utensile elettrico solo ed esclusivamente da personale specializzato e sostituendo i ricambi originali.** *In tal modo potrà essere salvaguardata la sicurezza dell'apparecchio.*

### Avvertenze di sicurezza per tagliasiepi

- **Tenere lontano qualsiasi parte del corpo dalla lama di taglio.** **Non tentare di rimuovere i residui di taglio dalla lama in funzione o di tenere con le mani il materiale da tagliare.** **Rimuovere eventuali residui di taglio impigliati soltanto ad apparecchio spento.** *Un attimo di distrazione durante l'uso del tagliasiepi può causare lesioni gravi.*
- **A lama spenta, mantenere il tagliasiepi dal manico.** **Per il trasporto o la conservazione del tagliasiepi, applicare sempre la copertura di protezione.** *Un utilizzo attento dell'apparecchio riduce il rischio di lesioni causate dalla lama.*
- **Poiché le lame possono venire a contatto con linee elettriche nascoste, tenere l'utensile elettrico solo dalle impugnature isolate.** *Il contatto della lama con un conduttore in tensione può mettere sotto tensione le parti metalliche dell'utensile e provocare una folgorazione.*
- **Durante il funzionamento, mantenersi a distanza da cavi e condutture nell'area di lavoro.** *È possibile che durante il funzionamento la lama entri in contatto e recida cavi e condutture.*

### Funzionamento sicuro

#### PERICOLO

- **Non utilizzare mai l'apparecchio se in un raggio di 15 m sono presenti persone, in particolare bambini o**

animali, poiché esiste il pericolo che dalla lama di taglio vengano lanciati oggetti.

- Pericolo di lesioni gravi se dalla lama di taglio vengono lanciati in aria oggetti oppure se filo o corda si impigliano nell'attrezzo da taglio. Prima dell'uso, ispezionare accuratamente l'area di lavoro e rimuovere eventuali oggetti come pietre, bastoni, metalli, fili, ossa o giocattoli.

## **⚠ AVVERTIMENTO**

- L'apparecchio non deve essere utilizzato da bambini e ragazzi.
- L'apparecchio non deve essere utilizzato da persone con capacità fisiche, sensoriali o mentali ridotte o che non abbiano esperienza e/o conoscenza.
- Tenere i bambini e altre persone lontano dall'area di lavoro mentre si utilizza l'apparecchio.
- Occorre avere una visuale senza ostacoli sull'area di lavoro per poter riconoscere i possibili pericoli. Utilizzare l'apparecchio solo in presenza di una buona illuminazione.
- Non utilizzare l'apparecchio nelle vicinanze di pali, recinzioni, edifici o altri oggetti immobili.
- Spegner il motore, rimuovere l'unità accumulatore e accertarsi che tutti i componenti mobili si siano fermati completamente:
- Prima di regolare la posizione di lavoro dell'utensile da taglio.
- Prima di pulire l'apparecchio o di rimuovere un blocco.
- Lasciare l'apparecchio incustodito.
- Prima di sostituire gli accessori.
- Rischio di taglio e schiacciamento. Evitare il contatto con gli utensili da taglio. Non mettere la mano e la dita tra gli utensili da taglio o in una posizione in cui potrebbero essere tagliate o schiacciate.
- Pericolo di lesioni. Non apportare alcuna modifica all'apparecchio.
- Accertarsi che tutti i dispositivi di protezione, i deflettori e i manici siano correttamente e saldamente fissati.

## **⚠ PRUDENZA**

- Portare occhiali e cuffie di protezione.
- Le cuffie di protezione possono limitare la capacità di udire i segnali di avvertimento, prestare quindi attenzione ai possibili pericoli nelle vicinanze dell'area di lavoro.
- Indossare un elmetto di protezione quando si lavora in zone in cui sussiste il rischio di caduta di oggetti.
- Rischio di lesioni con utensili da taglio affilati. Quando si maneggia un utensile da taglio, indossare i guanti di protezione anticivolo e resistenti.
- Rischio di lesioni causate dall'impigliamento di indumenti larghi, capelli o gioielli nelle parti mobili dell'apparecchio. Tenere gli indumenti e i gioielli a distanza dalle parti mobili della macchina. Tenere i capelli lunghi raccolti.
- Non utilizzare l'apparecchio sotto l'influsso di farmaci o droghe che limitano la capacità di reagire. Utilizzare l'apparecchio solo in condizioni di buona salute e dopo un riposo adeguato.
- Non utilizzare l'apparecchio se vibra in modo anormale o emette rumori inconsueti.
- Prima di utilizzare l'apparecchio, verificare la presenza di danni e accertarsi che le viti della lama siano ben serrate.

- Non utilizzare l'apparecchio se è caduto a terra, ha subito un colpo o è visibilmente danneggiato. Far riparare correttamente i danni prima di mettere nuovamente in funzione l'apparecchio.
- Non utilizzare l'apparecchio su scale o superfici instabili.
- Prima di avviare l'apparecchio accertarsi che gli utensili da taglio non posano entrare in contatto con persone o cose.
- Pericolo di lesioni causate dalla lama esposta. Applicare il coprilama quando l'apparecchio non è in uso, anche per brevi pause di lavoro.

## **ATTENZIONE**

- Non applicare forza utilizzando l'apparecchio su arbusti fitti, per evitare di bloccare e rallentare gli utensili da taglio. Ridurre la velocità di lavoro quando gli utensili da taglio si bloccano.
- Non tagliare rami evidentemente troppo grossi per passare tra le lame. Per tagliare i rami di maggiori dimensioni, utilizzare una sega a mano.

### **Cura e manutenzione in sicurezza**

**⚠ AVVERTIMENTO** ● Spegner il motore, rimuovere l'unità accumulatore e accertarsi che tutti i componenti mobili si siano fermati completamente:

- Prima di pulire l'apparecchio o di sottoporlo a manutenzione.
- Prima di sostituire gli accessori.
- Rischio di lesioni con utensili da taglio. Durante l'operazione di rimozione e applicazione del coprilama, prestare particolare attenzione alla pulizia e alla lubrificazione dell'apparecchio. ● Accertarsi che l'apparecchio si trovi in condizioni di sicurezza verificando a intervalli regolari il serraggio corretto di bulloni, dadi e viti. ● Dopo ogni utilizzo, eliminare lo sporco dagli utensili da taglio con una spazzola dura e applicare un olio antiruggine adatto prima di applicare nuovamente il coprilama. Il produttore consiglia di utilizzare uno spray come antiruggine e lubrificante. Chiedere all'assistenza clienti uno spray adatto. Gli utensili da taglio possono essere lubrificati nel modo indicato prima di ogni utilizzo.

**⚠ PRUDENZA** ● Utilizzare esclusivamente accessori e ricambi autorizzati dal produttore. Accessori e ricambi originali garantiscono un funzionamento sicuro e privo di disturbi dell'apparecchio.

**ATTENZIONE** ● Pulire il prodotto dopo ogni utilizzo con un panno morbido e asciutto.

**Nota** ● Le operazioni di assistenza e manutenzione devono essere eseguite unicamente da personale specializzato e addestrato. Si consiglia di spedire il prodotto in riparazione a un centro assistenza autorizzato.

- L'utente può eseguire unicamente le operazioni di regolazione e riparazione descritte in queste istruzioni per l'uso. Per riparazioni di altro genere contattare l'assistenza clienti autorizzata.

### **Trasporto e conservazione in sicurezza**

**⚠ AVVERTIMENTO** ● Spegner l'apparecchio, lasciarlo raffreddare e rimuovere l'unità accumulatore prima di riporlo o di trasportarlo.

**⚠ PRUDENZA** ● Per evitare infortuni e lesioni, trasportare e conservare l'apparecchio soltanto con la protezione della lama installata e la batteria rimossa.

● **Rischio di lesioni e di danneggiamento dell'apparecchio.** Durante il trasporto assicurare l'apparecchio per evitare spostamenti e cadute.

**ATTENZIONE** ● *Remove i corpi estranei dall'apparecchio prima di trasportarlo o conservarlo.*  
 ● *Conservare l'apparecchio in un luogo asciutto e ben areato, non accessibile ai bambini. Tenere l'apparecchio a distanza da sostanze corrosive, come le sostanze chimiche per il giardino.* ● *Conservare l'apparecchio soltanto in ambienti chiusi.*

### Rischi residui

#### ⚠ AVVERTIMENTO

- *Anche se l'uso dell'apparecchio è conforme alle prescrizioni, sussistono ugualmente determinati rischi residui. Dall'uso dell'apparecchio possono scaturire i seguenti pericoli:*
- *Rischio di gravi lesioni dovute al contatto con gli utensili da taglio. Tenere gli utensili da taglio lontani dal corpo e in posizione più bassa della vita. Utilizzare il coprilama quando l'apparecchio non è in uso, anche per brevi pause di lavoro.*
- *La vibrazione può provocare lesioni. Utilizzare gli utensili giusti per ogni lavoro, usare le impugnature previste e limitare il tempo di lavoro e l'esposizione.*
- *Il rumore può causare danni all'udito. Usare una protezione dell'udito e limitare la sollecitazione.*
- *Rischio di lesioni causate da oggetti lanciati.*

### Riduzione dei rischi

#### ⚠ PRUDENZA

- *Un uso prolungato dell'apparecchio può causare disturbi vascolari nelle mani, dovuti alle vibrazioni. Non è possibile stabilire tempi generalizzati di utilizzo, dato che sono soggetti a diversi fattori:*
  - *Predisposizione alla circolazione sanguigna insufficiente (dita spesso fredde e formicolio)*
  - *Bassa temperatura ambiente. Indossare guanti caldi per proteggere le mani.*
  - *Se l'oggetto viene afferrato troppo saldamente la circolazione sanguigna può essere ostacolata.*
  - *Un funzionamento interrotto da pause è meglio di un funzionamento continuo.*
- Consigliamo di effettuare una visita medica in caso di utilizzo regolare e continuo dell'apparecchio o se i sintomi si verificano ripetutamente, p. es. formicolio e dita fredde.*

### Impiego conforme alla destinazione

#### ⚠ PERICOLO

**Impiego non conforme alle disposizioni**

*Pericolo di morte per ferite da taglio*

*Utilizzare l'apparecchio esclusivamente in modo conforme alle disposizioni.*

- *Il tagliasepi è destinato unicamente a un uso privato.*
- *Il tagliasepi è progettato per essere utilizzato all'aperto.*
- *Per motivi di sicurezza, il tagliasepi deve essere sempre tenuto con entrambe le mani.*
- *Il tagliasepi è adatto al taglio unicamente di piante, ad es. siepi e arbusti.*
- *Non usare il tagliasepi in ambienti umidi o durante la pioggia.*

- *Utilizzare il tagliasepi solo in presenza di buona illuminazione.*
- *Per motivi di sicurezza, non sono ammesse conversioni e modifiche dell'apparecchio non autorizzate dal produttore.*

È vietato qualunque altro utilizzo, ad es. per tagliare erba, alberi o rami. L'utente è responsabile dei pericoli derivanti dall'utilizzo non conforme alle disposizioni.

### Tutela dell'ambiente



I materiali d'imballaggio sono riciclabili. Smaltire gli imballaggi nel rispetto dell'ambiente.



Gli apparecchi elettrici ed elettronici contengono materiali riciclabili preziosi e spesso componenti come batterie, accumulatori oppure olio che, se usati o smaltiti scorrettamente, possono costituire un potenziale pericolo per la salute umana e per l'ambiente. Questi componenti sono tuttavia necessari per un corretto funzionamento dell'apparecchio. Gli apparecchi contrassegnati con questo simbolo non devono essere smaltiti con i rifiuti domestici.

#### Avvertenze sulle componenti contenute (REACH)

Informazioni aggiornate sulle componenti contenute sono disponibili all'indirizzo: [www.kaercher.com/REACH](http://www.kaercher.com/REACH)

### Accessori e ricambi

Utilizzando solamente accessori e ricambi originali, si garantisce un funzionamento sicuro e privo di disturbi dell'apparecchio.

Si possono trovare informazioni riguardo ad accessori e ricambi su [www.kaercher.com](http://www.kaercher.com).

### Volume di fornitura

Il volume di fornitura dell'apparecchio è riportato sulla confezione. Disimballare la confezione e controllare che il contenuto sia completo. In caso di accessori mancanti o danni dovuti al trasporto si prega di contattare il rivenditore.

### Dispositivi di sicurezza

#### ⚠ PRUDENZA

##### Dispositivi di sicurezza mancanti o modificati

*I dispositivi di sicurezza sono pensati per proteggere l'utilizzatore.*

*Non modificare né aggirare mai i dispositivi di sicurezza.*

#### Tasto di sblocco





Il tasto di sblocco dell'interruttore dell'apparecchio sulla maniglia posteriore assicura il comando a due mani. Il tasto di sblocco blocca il tagliasepi e impedisce che possa avviarsi senza controllo.

#### Coprilama

Il coprilama è un importante dispositivo di sicurezza del tagliasepi. Non utilizzare un coprilama danneggiato. Procedere immediatamente alla sua sostituzione.

### Simboli riportati sull'apparecchio

	Segnale di avvertimento generico
	Prima della messa in funzione, leggere il manuale d'uso e tutte le avvertenze di sicurezza.

	Durante il lavoro con l'apparecchio indossare occhiali protettivi e una protezione dell'udito adatti.
	Pericolo di lesioni. Non toccare gli utensili da taglio affilati.
	Durante il lavoro con l'apparecchio indossare guanti di protezione antiscivolo e resistenti.
	Rischio di oggetti lanciati. Tenere i presenti, in particolare bambini e animali, a una distanza di almeno 15 m dall'area di lavoro.
	Non esporre l'apparecchio alla pioggia o all'umidità.
	Tenere l'apparecchio sempre con entrambe le mani.
	Il livello di pressione acustica garantito indicato in etichetta è 93.

## Descrizione dell'apparecchio

Nelle presenti istruzioni per l'uso viene descritta la dotazione massima. A seconda del modello possono variare gli elementi inclusi in dotazione (vedi imballaggio).

Per le figure vedi pagine delle immagini

### Figura A

- ① Lame
- ② Protezione per le mani
- ③ Maniglia, anteriore
- ④ Tasto di sblocco interruttore dell'apparecchio
- ⑤ Targhetta
- ⑥ Interruttore dell'apparecchio
- ⑦ Tasto di sblocco unità accumulatore
- ⑧ Maniglia, posteriore
- ⑨ Coprilama
- ⑩ \*Caricabatterie rapido Battery Power 18V
- ⑪ \*Unità accumulatore Battery Power

\* opzionale

### Unità accumulatore

L'apparecchio può essere utilizzato con un'unità accumulatore Kärcher 18 V Battery Power.

## Messa in funzione

### ⚠ AVVERTIMENTO

#### Avviamento incontrollato

Pericolo di morte per ferite da taglio

Prima di qualunque operazione di preparazione, rimuovere l'accumulatore dall'apparecchio.

### Inserimento accumulatore

## ATTENZIONE

### Contatti sporchi

Danni all'apparecchio e all'accumulatore

Prima dell'impiego, controllare che l'alloggiamento della batteria e i contatti non siano sporchi ed eventualmente pulirli.

### Nota

Utilizzare l'accumulatore solo se totalmente carico.

### Figura B

1. Spingere l'accumulatore nell'alloggiamento, finché non si sente lo scatto d'innesto.

## Funzionamento

Si raccomanda a chi utilizza per la prima volta il tagliasepi di farsi istruire da una persona esperta prima di iniziare il lavoro e di esercitarsi con la manipolazione e le tecniche.

### Operazioni di base

1. Verificare la presenza di corpi estranei, ad es. carta, fogli o fili sulle parti da tagliare, ed eventualmente rimuoverli.
2. Rimuovere il coprilama.
3. Tenere ben saldo il tagliasepi con entrambe le mani.

### Accensione dell'apparecchio

1. Premere il tasto di sblocco dell'interruttore dell'apparecchio.

### Figura C

2. Premere l'interruttore dell'apparecchio. L'apparecchio si accende.
3. Rilasciare l'interruttore dell'apparecchio. L'apparecchio si arresta.

### Tecniche di lavoro

### Nota

Un filo guida consente di ottenere un taglio uniforme.

1. Accendere l'apparecchio e avvicinarsi alle parti da tagliare.
  2. Tagliare le foglie e i rami sottili con un movimento oscillatorio.
- ### Figura D
3. In presenza di rami più spessi, eseguire un movimento "a sega", senza però affondare nella pianta.
  4. Tagliare gli arbusti e le siepi dal basso verso l'alto.
  5. Per il taglio delle cime, eseguire ampi movimenti rotatori inclinando leggermente le lame.
  6. Per tagliare piante più basse, ad es. piante a terra, tenere le lame in posizione orizzontale.

### Rimozione dell'unità accumulatore

### Nota

In caso di interruzioni di lavoro prolungate, rimuovere l'unità accumulatore dall'apparecchio ed evitarne l'utilizzo involontario.

1. Tirare il tasto di sblocco dell'unità accumulatore in direzione dell'unità accumulatore.

### Figura E

2. Premere il tasto di sblocco dell'unità accumulatore per sbloccare l'unità accumulatore.
3. Prelevare l'unità accumulatore dall'apparecchio.

## Trasporto

### ⚠ PRUDENZA

#### **Mancata osservanza del peso**

Pericolo di lesioni e di danneggiamento  
Nel trasporto osservare il peso dell'apparecchio.

### ⚠ PRUDENZA

#### **Avviamento incontrollato**

Lesioni da taglio  
Prima di trasportare l'apparecchio, rimuovere l'unità accumulatore.  
Trasportare il tagliasiepi solo con il coprilama montato.

## Stoccaggio

### ⚠ PRUDENZA

#### **Mancata osservanza del peso**

Pericolo di lesioni e di danneggiamento  
Nello stoccaggio, osservare il peso dell'apparecchio.

### ⚠ PRUDENZA

#### **Avviamento incontrollato**

Lesioni da taglio  
Prima di trasportare l'apparecchio, rimuovere l'unità accumulatore.  
Conservare il tagliasiepi solo con il coprilama montato.  
Utilizzare l'apparecchio solo all'interno.

## Cura e manutenzione

### ⚠ PRUDENZA

#### **Avviamento incontrollato**

Lesioni da taglio  
Prima di qualunque operazione, rimuovere l'accumulatore dall'apparecchio.

### ⚠ PRUDENZA

#### **Rischio di lesioni con le lame taglienti**

Durante l'uso dell'apparecchio indossare occhiali protettivi e una protezione per l'udito.

## Pulizia dell'apparecchio

### ATTENZIONE

#### **Pulizia non corretta**

Danni all'apparecchio  
Pulire l'apparecchio con un panno umido.  
Non utilizzare detergenti con solventi.  
Non immergere l'apparecchio in acqua.  
Non pulire l'apparecchio con un getto d'acqua da tubo flessibile o un getto d'acqua ad alta pressione.

#### **Figura F**

1. Far raffreddare l'apparecchio.
2. Con una spazzola rimuovere i residui di vegetali e la sporcizia dalle lame e dal corpo motore.

3. Pulire le prese d'aria dell'apparecchio con una spazzola.

## Controllo del serraggio delle viti delle lame

### ⚠ PRUDENZA

#### **Viti allentate**

Lesioni da taglio causate dal movimento incontrollato delle lame  
Controllare regolarmente che il raccordo a vite sia ben saldo.

#### **Figura G**

1. Verificare il serraggio delle viti / dei dadi.
2. Serrare le viti / i dadi allentati.

## Lubrificazione delle lame

Per mantenere la qualità delle lame occorre lubrificarle dopo ogni utilizzo.

#### **Nota**

Per un risultato ottimale, utilizzare olio lubrificante fluido o olio spray.

#### **Figura H**

1. Riporre l'apparecchio su una superficie piana.
2. Applicare dell'olio sul lato superiore delle lame.

## Affilatura delle lame

#### **Nota**

Durante l'affilatura, rimuovere la quantità di materiale minore possibile; mantenere l'angolo originario della lama.

### ⚠ PRUDENZA

#### **Lama affilata**

Lesioni da taglio  
Durante l'affilatura delle lame indossare adeguati guanti di protezione.

1. Bloccare la lama in una morsa.
2. Affilare il lato esposto dei denti delle lame con una lima.
3. Con attenzione spingere manualmente in avanti la lama fino a quando non diventano accessibili i denti non affilati.
4. Affilare il lato esposto dei denti delle lame con una lima.

## Guida alla risoluzione dei guasti

I guasti hanno spesso cause semplici che possono essere risolte autonomamente aiutandosi con le seguenti indicazioni. In caso di dubbi o di guasti qui non menzionati si consiglia di rivolgersi al servizio assistenza autorizzato.

Con l'usura, la capacità dell'unità accumulatore diminuisce, anche in caso di cura adeguata; per tale motivo non sarà più possibile raggiungere l'intera durata, anche in stato di carica massima. Ciò non rappresenta un difetto.

Errore	Causa	Correzione
L'apparecchio non si avvia	L'unità accumulatore non è posizionata correttamente.	● Spingere l'unità accumulatore nell'alloggiamento finché non si innesta.
	L'unità accumulatore è scarica.	● Caricare l'unità accumulatore.
	L'unità accumulatore è guasta.	● Sostituire l'unità accumulatore.
L'apparecchio si arresta durante l'esercizio	Lame bloccate da oggetti tagliati.	● Rimuovere gli oggetti tagliati dalle lame.
	L'accumulatore è surriscaldato	● Interrompere il lavoro e attendere che la temperatura dell'accumulatore raggiunga il campo normale.
	Il motore è surriscaldato	● Interrompere il lavoro e lasciare raffreddare il motore.

## Garanzia

Le condizioni di garanzia valgono nel rispettivo paese di pubblicazione da parte della nostra società di vendita competente. Entro il termine di garanzia eliminiamo gratuitamente eventuali guasti all'apparecchio, se causati da difetto di materiale o di produzione. Nei casi previsti dalla garanzia si prega di rivolgersi al proprio rivenditore, oppure al più vicino centro di assistenza autorizzato, esibendo lo scontrino di acquisto.  
(Indirizzo vedi retro)

## Dati tecnici

		HGE 18-45
<b>Dati sulle prestazioni dell'apparecchio</b>		
Tensione d'esercizio	V	18
Regime di rotazione a vuoto (regolazione normale)	/min	1500
Diametro parti da tagliare (max.)	mm	18
<b>Valori rilevati secondo EN 60745-1, EN 60745-2-15</b>		
Livello di pressione acustica $L_{pA}$	dB(A)	83,1
Incertezza $K_{pA}$	dB(A)	2,1
Livello di potenza acustica $L_{WA}$	dB(A)	93
incertezza $K_{WA}$		
Valore di vibrazione mano-braccio maniglia anteriore	$m/s^2$	1,5
Valore di vibrazione mano-braccio maniglia posteriore	$m/s^2$	1,7
Incertezza K	$m/s^2$	1,5
<b>Dimensioni e pesi</b>		
Lunghezza x larghezza x altezza	mm	905 x 244 x 170
Lunghezza lama di taglio	mm	450
Peso (senza unità accumulatore)	kg	2,55

Con riserva di modifiche tecniche.

## Valore di vibrazione

### ⚠ AVVERTIMENTO

Il valore di vibrazione indicato è stato misurato con una procedura standard e può essere utilizzato per confrontare diversi apparecchi.

Il valore di vibrazione indicato può essere utilizzato per una valutazione provvisoria del carico.

A seconda del tipo e della modalità di utilizzo dell'apparecchio, la generazione di vibrazioni durante l'utilizzo momentaneo dell'apparecchio può discostarsi dal valore complessivo indicato.

**Apparecchi con un valore delle vibrazioni mano-braccio > 2,5  $m/s^2$  (vedi capitolo Specifiche tecniche nel manuale delle istruzioni)**

⚠ **PRUDENZA** • Un utilizzo ininterrotto per diverse ore dell'apparecchio può comportare un senso di intorpidimento. • Indossate guanti caldi per proteggere le mani. • Effettuate regolari pause dal lavoro.

## Dichiarazione di conformità UE

Con la presente dichiariamo che la macchina di seguito definita, in conseguenza della sua progettazione e costruzione nonché nello stato in cui è stata immessa sul mercato, è conforme ai requisiti essenziali di sicurezza

e salute pertinenti delle direttive UE. In caso di modifiche apportate alla macchina senza il nostro consenso, la presente dichiarazione perde ogni validità.

Prodotto: Tagliasiepi

Tipo: HGE 18-45 Battery 1.444-23x.x

### Direttive UE pertinenti

2000/14/CE (+2005/88/CE)

2014/30/UE

2006/42/CE (+2009/127/EG)

2011/65/UE

### Norme armonizzate applicate

EN 50581: 2012

EN 55014-1: 2017

EN 55014-2: 2015

EN 60745-1:2009+A11:2010

EN 60745-2-15:2009+A1:2010

### Procedura di valutazione della conformità applicata

2000/14/CE e modificata dalla 2005/88/CE: Allegato V

### Livello di potenza acustica dB(A)

Misurato:91,1

Garantito:93

I firmatari agiscono per incarico e con delega della direzione.



H. Jenner

Chairman of the Board of Management



S. Reiser

Director Regulatory Affairs & Certification

Responsabile della documentazione: S. Reiser

Alfred Kärcher SE & Co. KG

Alfred-Kärcher-Str. 28 - 40

71364 Winnenden (Germany)

Tel.: +49 7195 14-0

Fax: +49 7195 14-2212

Winnenden, 07/01/2018

## Inhoud

Algemene instructies.....	31
Geveerniveaus .....	32
Veiligheidsinstructies.....	32
Reglementair gebruik.....	35
Milieubescherming .....	35
Toebehoren en reserveonderdelen .....	35
Leveringsomvang .....	35
Veiligheidsinrichingen.....	35
Symbolen op het apparaat.....	35
Beschrijving apparaat.....	36
Inbedrijfstelling .....	36
Bediening .....	36
Vervoer .....	36
Opslag.....	36
Verzorging en onderhoud.....	37
Hulp bij storingen .....	37
Garantie .....	37
Technische gegevens.....	38
Trillingswaarde.....	38
EU-conformiteitsverklaring.....	38

## Algemene instructies



Lees voor het eerste gebruik van het toestel de ze veiligheidsaanwijzingen, deze originele gebruiksaanwijzing, de bij het accupack geleverde veiligheidsaanwijzingen en de meegeleverde

veiligheidsinstructies accupack / standaard oplader. Houd u hieraan. Bewaar de documentatie voor later gebruik of voor de volgende eigenaar. Naast de instructies in de gebruiksaanwijzing moet u ook de algemene wettelijke veiligheidsvoorschriften en de voorschriften inzake ongevallenpreventie in acht nemen.

## Gevarenniveaus

### ⚠ GEVAAR

- Aanwijzing voor direct dreigend gevaar dat tot zware of dodelijke verwondingen leidt.

### ⚠ WAARSCHUWING

- Aanwijzing voor een mogelijk gevaarlijke situatie die tot zware of dodelijke verwondingen kan leiden.

### ⚠ VOORZICHTIG

- Aanwijzing voor een mogelijk gevaarlijke situatie die tot lichte verwondingen kan leiden.

## LET OP

- Aanwijzing voor een mogelijk gevaarlijke situatie die tot materiële schade kan leiden.

## Veiligheidsinstructies

U moet bij de werkzaamheden met heggenscharen bijzondere veiligheidsmaatregelen en gedragsregels in acht nemen, omdat bij werkzaamheden met heggenscharen letselrisico bestaat.

Naast deze veiligheidsaanwijzingen moeten ook de landspecifieke veiligheids- en opleidingsvoorschriften, bijv. van overheden, beroepsverenigingen of sociale ziekenfondsen, in acht genomen worden. Het gebruik van het apparaat kan door plaatselijke verordeningen in de tijd begrensd zijn (dag of jaar). Neem de plaatselijke voorschriften in acht.

## Algemene veiligheidsinstructies elektrische gereedschappen

### ⚠ WAARSCHUWING

- Lees alle veiligheidsinstructies en instructies. Veronachtzaming van de veiligheidsinstructies en instructies kunnen elektrische schokken en/of zware verwondingen veroorzaken. Bewaar alle veiligheidsinstructies en instructies voor later gebruik. Het in de veiligheidsinstructies gebruikte begrip "elektrisch gereedschap" heeft betrekking op elektrisch gereedschap met netsnoer en elektrisch gereedschap met accu's (zonder netsnoer).

#### 1 Veiligheid van de werkplek

- a Houd uw werkbereik schoon en goed geventileerd. Wanorde of onverlichte werk bereiken kunnen ongevallen veroorzaken.
- b Werk met het elektrische gereedschap niet in een explosieve omgeving, waarin zich brandbare vloeistoffen, gassen of stoffen bevinden. Elektrische gereedschappen veroorzaken vonken, waardoor het stof of de dampen kunnen ontvlammen.
- c Houd kinderen en andere personen tijdens het gebruik van het elektrische gereedschap buiten bereik. Bij afleiding kunt u de controle over het apparaat verliezen.

#### 2 Elektrische veiligheid

- a De aansluitstekker van het elektrische gereedschap moet in het stopcontact passen.

De stekker mag op geen enkele manier veranderd worden. Gebruik geen adapterstekkers samen met elektrische gereedschappen die over randaarding beschikken. Onveranderde stekkers en passende stopcontacten verminderen de kans op een elektrische schok.

- b Vermijd lichamelijk contact met geaarde oppervlakken zoals van buizen, verwarmingen, ovens en koelkasten. Er bestaat verhoogde kans op een elektrische schok als uw lichaam geaard is.
- c Houd elektrische gereedschappen uit de buurt van regen en vocht. Het indringen van water in een elektrisch gereedschap verhoogt de kans op een elektrische schok.
- d Gebruik de kabel niet voor andere doeleinden, bijv. om het elektrische gereedschap te dragen of op te hangen of om de stekker uit het stopcontact te trekken. Houd de kabel uit de buurt van hitte, olie, scherpe randen of bewegende apparaatonderdelen. Beschadigde of in elkaar gewikkelde aansluitkabels verhogen de kans op een elektrische schok.
- e Als u met een elektrisch gereedschap in de open lucht werkt, gebruik dan alleen verlengsnoeren die ook voor buiten geschikt zijn. Het gebruik van een voor buiten geschikt verlengsnoer vermindert de kans op een elektrische schok.
- f Als het gebruik van het elektrische gereedschap in vochtige omgeving niet te vermijden is, gebruik dan een aardlekschakelaar. Het gebruik van een aardlekschakelaar vermindert de kans op een elektrische schok.

#### 3 Veiligheid van personen

- a Wees aandachtig, let op wat u doet en ga verstandig te werk met een elektrisch gereedschap. Gebruik geen elektrisch gereedschap als u moe bent of onder invloed staat van drugs, alcohol of medicijnen. Een moment van onachtzaamheid bij het gebruik van het elektrische gereedschap kan tot ernstig letsel leiden.
- b Draag een persoonlijke veiligheidsuitrusting en altijd een veiligheidsbril. Het dragen van een persoonlijke veiligheidsuitrusting, zoals stofmasker, slipvast veiligheidschoenen, veiligheidshelm of gehoorbescherming, vermindert afhankelijk van het soort en het gebruik van het elektrische gereedschap de kans op letsels.
- c Vermijd een onbedoelde inbedrijfstelling. Controleer of het elektrische gereedschap uitgeschakeld is, voordat u het op de stroomvoorziening en/of de accu aansluit, optilt of draagt. Als u bij het dragen van het elektrische gereedschap uw vinger op de schakelaar hebt of het apparaat in ingeschakelde toestand op de schakelaar aansluit, kan dit tot ongevallen leiden.
- d Verwijder instelgereedschappen of schroef-sleutels, voordat u het elektrische gereedschap inschakelt. Gereedschappen of sleutels die zich in een draaiend apparaatonderdeel bevinden, kunnen tot verwondingen leiden.
- e Vermijd een abnormale lichaamshouding. Zorg voor stabiliteit en blijf altijd in evenwicht. Daardoor kunt u het elektrische gereedschap in onverwachte situaties beter controleren.
- f Draag geschikte kleding. Draag geen wijde kleding of sieraden. Houd uw haar, kleding en



handschoenen uit de buurt van bewegende onderdelen. *Losse kleding, handschoenen, sieraden of lang haar kunnen vast komen te zitten in bewegende delen.*

- g Als stofzuig- en opvanginrichtingen gemonteerd kunnen worden, controleer dan of deze aangesloten zijn en juist gebruikt worden. *Gebruik van een stofzuiging kan gevaren door stof verminderen.*
- 4 **Gebruik en behandeling van het elektrische gereedschap**
- a Vermijd overbelasting van het apparaat. **Gebruik voor uw werk het daarvoor bestemde elektrische gereedschap.** *Met het passende elektrische gereedschap werkt u beter en veiliger in het opgegeven vermogensbereik.*
- b **Gebruik geen elektrisch gereedschap waarvan de schakelaar defect is.** *Een elektrisch gereedschap dat niet meer in- of uitgeschakeld kan worden, is gevaarlijk en moet worden gerepareerd.*
- c **Trek de stekker uit het stopcontact en/of verwijder de accu, voordat u instellingen aan het apparaat uitvoert, toebehoren vervangt of het apparaat weglegt.** *Deze voorzorgsmaatregel verhindert het per ongeluk starten van het elektrische gereedschap.*
- d **Bewaar ongebruikte elektrische gereedschappen buiten het bereik van kinderen.** **Laat het apparaat niet gebruiken door personen die hiermee niet vertrouwd zijn of die deze instructies niet gelezen hebben.** *Elektrische gereedschappen zijn gevaarlijk als ze door onervaren personen gebruikt worden.*
- e **Onderhoud elektrische gereedschappen zorgvuldig.** **Controleer of bewegende delen perfect functioneren en niet klemmen en of onderdelen gebroken of zodanig beschadigd zijn dat de werking van het elektrische gereedschap gevaar loopt.** **Laat beschadigde onderdelen vóór het gebruik van het apparaat repareren.** *Vele ongevallen worden door slecht onderhouden elektrische gereedschappen veroorzaakt.*
- f **Houd snijgereedschappen scherp en schoon.** *Zorgvuldig onderhouden snijgereedschappen met scherpe snijkanten komen minder snel vast te zitten en kunnen beter geleid worden.*
- g **Gebruik elektrisch gereedschap, toebehoren, inzetgereedschappen enz. overeenkomstig deze instructies.** **Houd hierbij rekening met de werkomstandigheden en de uit te voeren werkzaamheden.** *Het gebruik van elektrische gereedschappen voor ander dan het reglementair gebruik kan tot gevaarlijke situaties leiden.*
- 5 **Gebruik en verzorging van accupacks**
- a **Laad de accupack alleen met door de goedgekeurde oplaadapparaten.** *Laders die niet geschikt zijn voor de desbetreffende accu kunnen brand veroorzaken.*
- b **Gebruik het apparaat alleen met een meegeleverde accupack.** *Het gebruik van andere accupacks kan letsel en brand veroorzaken.*
- c **Houd de accu bij niet-gebruik uit de buurt van metalen voorwerpen zoals paperclips, munten, sleutels, spijkers, schroeven of andere kleine metalen voorwerpen die kortsluiting van de contacten zouden kunnen veroorza-**

ken. *Kortsluiting kan leiden tot brand of explosies.*

- d **Eventueel kan uit de accupack vloeistof uit treden.** **Vermijd contact.** **Als u toch met de vloeistof in contact komt, grondig afspoelen met water.** **Als de vloeistof in de ogen terecht komt, onmiddellijk een arts raadplegen.** *Accu-vloeistof kan uitslag en branden van de huis veroorzaken.*
- 6 **Service**
- a **Laat uw elektrisch gereedschap alleen door gekwalificeerd vakpersoneel en alleen met originele reserveonderdelen repareren.** *Hierdoor wordt gegarandeerd dat de veiligheid van het apparaat behouden blijft.*

### Veiligheidsinstructies voor heggenscharen

- **Houd alle lichaamsdelen uit de buurt van het snijmes.** **Probeer niet om snijgoed te verwijderen of het te snijden materiaal vast te houden als het mes draait.** **Verwijder vastzittend snijgoed alleen als het apparaat is uitgeschakeld.** *Een moment van onachtzaamheid bij het gebruik van de heggenschaar kan tot ernstig letsel leiden.*
- **Pak de heggenschaar vast aan de greep en als het mes stilstaat.** **Bij het transport of het opslaan van de heggenschaar altijd de veiligheidsafdekking aanbrengen.** *Een zorgvuldige omgang met het apparaat vermindert de kans op letsel door het mes.*
- **Houd elektrisch gereedschap alleen vast bij de geïsoleerde oppervlakken van de handgrepen, omdat het snijmes in contact kan komen met verborgen stroomkabels.** *Als het snijmes in contact komt met een spanningvoerende leiding, kunnen de metalen onderdelen van het apparaat onder spanning komen te staan en een elektrische schok veroorzaken.*
- **Blijft ver van het werkbereik, als zich hier leidingen en kabels bevinden.** *Tijdens gebruik kunnen leidingen en kabels door het snijmes gegrepen en beschadigd worden.*

### Veilig gebruik

#### **GEVAAR**

- **Gebruik het apparaat nooit, als personen, in het bijzonder kinderen of dieren, zich binnen een straal van 15 m bevinden, omdat er gevaar bestaat dat voorwerpen door het snijmes worden weggeslingerd.**
- **Ernstig letsel, als van het snijmes voorwerpen worden geslingerd of draden of snoeren in het snijwerktuig verstrikt raken.** **Controleer het werkbereik voor gebruik grondig op voorwerpen zoals stenen, stokken, metaal, draden, botten of speelgoed en verwijder dit.**

#### **WAARSCHUWING**

- **Kinderen en jongeren mogen het apparaat niet gebruiken.**
- **Dit apparaat mag niet worden gebruikt door personen met een fysieke, sensorische of verstandelijke beperking of een gebrek aan ervaring en/of kennis.**
- **Houd kinderen en andere personen buiten het werkbereik als het apparaat gebruikt.**
- **Een ongehinderd zicht op het werkbereik helpt bij het herkennen van eventuele gevaren.** **Gebruik het apparaat alleen bij goede verlichting.**

- Gebruik het apparaat niet in de buurt van palen, hekken, gebouwen of beweeglijke voorwerpen.
- Schakel de motor uit, verwijder de accupack en zorg ervoor dat alle beweeglijke delen volledig stilstaan:
- Alvorens de werkpositie van de snij-inrichting in te stellen.
- Alvorens het apparaat te reinigen of eraan te werken.
- Het apparaat zonder toezicht achterlaten.
- Alvorens toebehorendelen te vervangen.
- Snij- en inklemegevaar. Vermijd contact met snijgereedschap. Grijp niet met handen en vingers tussen het snijgereedschap of in posities waarin ze kunnen worden afgesneden of ingeklemd.
- Gevaar voor letsel. Voer geen wijzigingen aan het apparaat uit.
- Zorg ervoor dat alle veiligheidsinrichtingen, beschermingen en grepen correct en veilig bevestigd zijn.

### ⚠ VOORZICHTIG

- Draag een veiligheidsbril en een gehoorbescherming.
- Gehoorbescherming uw vermogen om waarschuwingstonen te horen beperken. Let daarom op mogelijke gevaren in de buurt en in het werkbereik.
- Draag bij werkzaamheden in bereiken waar het gevaar voor vallen vallende voorwerpen bestaat een hoofdbescherming.
- Letselgevaar bij scherpe snijwerktuigen. Draag bij werkzaamheden met het snijwerktuig antislip en slijt-vaste veiligheidshandschoenen.
- Letselgevaar, als losszittende kleding, haren of sieraden door beweeglijke delen van het apparaat wordt gegrepen. Houd kleding en sieraden uit de buurt van beweeglijke delen van de machine. Bind lange haren samen.
- U mag het apparaat niet gebruiken wanneer u onder invloed staat van medicijnen of drugs. Uw reactievermogen is daardoor beperkt. Gebruik het apparaat alleen als u uitgerust en gezond bent.
- Gebruik het apparaat niet bij ongebruikelijke trillingen of ongebruikelijke geluiden.
- Controleer het apparaat vóór aanvang van de werkzaamheden op beschadiging en zorg ervoor dat de schroeven aan het mes goed vastgedraaid zijn.
- Gebruik het apparaat niet, als het eerder gevallen is, ertegen gestoten is of als het zichtbaar beschadigd is. Laat het apparaat correct repareren, alvorens het apparaat weer in gebruik te nemen.
- Gebruik het apparaat niet op ladders of instabiele ondergronden.
- Controleer voor elk gebruik van het apparaat of het snijwerktuig geen contact kan maken met andere voorwerpen.
- Gevaar voor letsel door vrijliggende messen. Breng de mesbescherming aan, als het apparaat niet wordt gebruikt. Ook tijdens korte werkpauses.

### LET OP

- Beweeg het apparaat niet met geweld door dicht begroeide heggen. Hierdoor kunnen de snijwerktuigen blokkeren en langzamer worden. Reduceer de werksnelheid als de snijwerktuigen blokkeren.
- Snij geen takken die te groot zijn om tussen de snijbladen te passen. Gebruik een hand- of takkenzaag zonder motor om grotere takken af te zagen.

### Veilig onderhoud en veilige verzorging

⚠ **WAARSCHUWING** ● Schakel de motor uit, verwijder de accupack en zorg ervoor dat alle beweeglijke delen volledig stilstaan:

- Voor reiniging en onderhoud van het apparaat.
- Alvorens toebehorendelen te vervangen.
  - Letselgevaar door scherpe snijwerktuigen. Voer het verwijderen of aanbrengen van de mesbescherming, het reinigen en het oliën van het apparaat bijzonder voorzichtig uit. ● Zorg ervoor dat het apparaat in een veilige toestand is door regelmatig te controleren of bouten, moeren en schroeven vast zijn aangedraaid.
  - Verwijder afhankelijk van het gebruik het vuil met een harde borstel van de snijwerktuigen, en breng als anti-roestmaatregel een geschikte olie aan, alvorens de mesbescherming weer aan te brengen. De fabrikant adviseert om als antiroestbescherming en om te oliën een spray te gebruiken. Raadpleeg uw klantenservice met betrekking tot een geschikte spray. U kunt de snijwerk-tuigen voor elk gebruik op de beschreven wijze oliën.

⚠ **VOORZICHTIG** ● Gebruik alleen toebehoren en reserveonderdelen die worden aanbevolen door de fabrikant. Origineel toebehoren en originele reserveonderdelen garanderen een veilige en storingsvrije werking van het apparaat.

**LET OP** ● Reinig het product na elk gebruik met een zachte, droge doek.

**Instructie** ● Service- en onderhoudswerkzaamheden mogen alleen door dienovereenkomstig gekwalificeerd personeel worden uitgevoerd. Wij adviseren om het product ter reparatie naar een geautoriseerd servicecentrum op te sturen. ● U mag alleen de in deze gebruiksaanwijzing beschreven instellingen en reparaties uitvoeren. Raadpleeg uw geautoriseerde klantenservice voor verdergaande reparaties.

### Veilig transport en veilige opslag

⚠ **WAARSCHUWING** ● Schakel het apparaat uit, laat het afkoelen en verwijder de accupack, alvorens het op te slaan of te transporteren.

⚠ **VOORZICHTIG** ● Ter voorkoming van ongevallen en letsel mag het apparaat alleen worden getransporteerd en opgeslagen als de mesbescherming is geïnstalleerd. ● Letselgevaar en beschadiging van het apparaat. Beveilig het apparaat tijdens transport tegen bewegen of vallen.

**LET OP** ● Verwijder alle vreemde delen van het apparaat alvorens het te transporteren of op te slaan. ● Bewaar het apparaat op een droge en goed geventileerde plaats, ontoegankelijk voor kinderen. Houd het apparaat uit de buurt van corrosiverende stoffen, zoals tuinchemicaliën. ● Het apparaat mag niet buiten worden bewaard.

### Restrisico's

⚠ **WAARSCHUWING**

- Ook als het apparaat zoals voorgeschreven wordt gebruikt, blijven restrisiko's voorhanden. De volgende gevaren kunnen door gebruik van het apparaat ontstaan:
  - Ernstig letsel door contact met de snijwerktuigen. Houd het snijgereedschap uit de buurt van uw lichaam en lager dan heuphoogte. Gebruik de mes-

bescherming, als u het apparaat niet gebruikt, ook bij korte werkpauses.

- Trillingen kunnen tot letsel leiden. Gebruik voor alle werkzaamheden steeds het juiste gereedschap, gebruik de hiervoor bedoelde grepen en begrens de arbeidstijd en de duur van blootstelling.
- Lawaai kan leiden tot gehoorschade. Draag een gehoorbescherming en begrens de belasting.
- Letsel door weggeslingerde voorwerpen.

### Reduceren van risico's

## ⚠ VOORZICHTIG

- Langdurig gebruik van het apparaat kan door trillingen tot doorbloedingsstoringen in de handen leiden. Een algemeen geldende duur voor het gebruik kan niet worden vastgelegd, omdat deze van meerdere invloedsfactoren afhangt:
- Persoonlijke aanleg voor slechte doorbloeding (vaak koude vingers, tinteling in de vingers)
- Lage omgevingstemperatuur. Draag warme handschoenen om uw handen te beschermen.
- Belemmering van de doorbloeding door stevig vastpakken.
- Ononderbroken gebruik is schadelijker dan door pauzes onderbroken gebruik.  
Bij regelmatig, langdurig gebruik van het apparaat en bij herhaaldelijk optreden van symptomen, zoals tinteling in de vingers, koude vingers, dient u contact op te nemen met een arts.

## Reglementair gebruik

## ⚠ GEVAAR

### Niet-reglementair gebruik

Levensgevaar door snijwonden

Gebruik het apparaat alleen volgens de voorschriften.

- De heggenschaar is alleen voor privégebruik bedoeld.
- De heggenschaar is geschikt voor werkzaamheden buiten.
- Uit veiligheidsredenen moet de heggenschaar steeds met beide handen veilig worden vastgehouden.
- De heggenschaar is alleen voor het snoeien van planten, bijvoorbeeld heggen en struiken, bedoeld.
- Gebruik de heggenschaar niet in een natte omgeving of als het regent.
- De heggenschaar alleen in een goed verlichte omgeving gebruiken.
- Het ombouwen en niet door de fabrikant goedgekeurde wijzigingen zijn uit veiligheidsredenen niet toegestaan.

Elk ander gebruik, zoals het snijden van gras, bomen of takken, is niet toegestaan. Voor risico's die ontstaan door gebruik dat niet is toegestaan is de gebruiker verantwoordelijk.

## Milieubescherming



Het verpakkingsmateriaal is recyclebaar. Gooi verpakkingen met het gescheiden afval weg.



Elektrische en elektronische apparaten bevatten waardevolle recyclebare materialen en vaak onderdelen zoals batterijen, accu's of olie, die bij onjuiste omgang of verkeerd weggooien een mogelijk gevaar voor de gezondheid en het milieu kunnen vormen. Voor een correct gebruik van het apparaat zijn deze onderdelen echter noodzakelijk. Apparaten

met dit symbool mogen niet met het huisvuil worden weggegooid.

## Instructies voor inhoudsstoffen (REACH)

Actuele informatie over inhoudsstoffen vindt u onder: [www.kaercher.nl/REACH](http://www.kaercher.nl/REACH)

## Toebehoren en reserveonderdelen

Gebruik alleen origineel toebehoren en originele reserveonderdelen. Deze garanderen een veilige en storingsvrije werking van het apparaat.

Informatie over toebehoren en reserveonderdelen vindt u onder [www.kaercher.com](http://www.kaercher.com).

## Leveringsomvang

De leveringsomvang van het apparaat is op de verpakking afgebeeld. Controleer de inhoud bij het uitpakken op volledigheid. Bij ontbrekend toebehoren of bij transportschade neemt u contact op met uw distributeur.

## Veiligheidsinrichtingen

## ⚠ VOORZICHTIG

**Ontbrekende of gewijzigde veiligheidsinrichtingen**  
Veiligheidsinrichtingen zijn er voor uw veiligheid.  
Verander of omzeil veiligheidsinrichtingen nooit.

## Ontgrendelingsknop



De ontgrendelingsknop apparaatschakelaar aan de achterste handgreep garandeert de tweehandenbediening. De ontgrendelingsknop blokkeert de apparaatschakelaar en voorkomt dat de heggenschaar ongecontroleerd wordt gestart.

## Mesbescherming

De mesbescherming vormt een belangrijk onderdeel van de veiligheidsinrichtingen van de heggenschaar. Een beschadigde mesbescherming mag niet meer worden gebruikt en moet onmiddellijk worden vervangen.

## Symbolen op het apparaat

	Algemeen waarschuwinsteken
	Lees voor de inbedrijfstelling de gebruiksaanwijzing en alle veiligheidsinstructies.
	Draag bij werkzaamheden met het apparaat een geschikte oog- en gehoorbescherming.
	Gevaar voor letsel. Het scherpe snijwerktuig niet aanraken.
	Draag bij werkzaamheden met het apparaat antislip en slijtvaste handschoenen.
	Gevaar door weggeslingerde voorwerpen. Houd toeschouwers, in het in het bijzonder kinderen en huisdieren, minstens 15 m weg van het werkbereik.

	Stel het apparaat niet bloot aan regen of vocht.
	Houd het apparaat steeds met twee handen vast.
	De op het etiket aangegeven geluids-drukkniveau bedraagt 93.

## Beschrijving apparaat

In deze gebruiksaanwijzing wordt de maximale uitrusting beschreven. Afhankelijk van het model zijn er verschillen in de leveringsomvang (zie verpakking).

**Afbeelding zie pagina's met grafieken**

**Afbeelding A**

- ① Mes
- ② Handbescherming
- ③ Handgreep, voorzijde
- ④ Ontgrendelingsknop apparaatschakelaar
- ⑤ Typeplaatje
- ⑥ Apparaatschakelaar
- ⑦ Ontgrendelingsknop accupack
- ⑧ Handgreep, achterzijde
- ⑨ Mesbescherming
- ⑩ \*Snellader Battery Power 18V
- ⑪ \*Accupack Battery Power

\* optioneel

### Accupack

Het apparaat kan met een Kärcher 18 V Battery Power accupack worden gebruikt.

## Inbedrijfstelling

### ⚠ WAARSCHUWING

#### Ongecontroleerd starten

*Levensgevaar door snijwonden*

*Neem bij alle voorbereidende maatregelen de accu uit het apparaat.*

### Accu plaatsen

## LET OP

#### Vervuilde contacten

*Schade aan apparaat en accu*

*Controleer de accuopname en de contacten voor het plaatsen op verontreiniging en reinig ze, indien nodig.*

#### Instructie

*Gebruik alleen volledig opgeladen accu's.*

#### Afbeelding B

1. Accu in de opname schuiven tot deze hoorbaar vergrendelt.

## Bediening

Personen die de heggenschaar voor het eerst gebruiken wordt aangeraden voor aanvang van de werkzaamheden zich door een ervaren persoon te

laten instrueren en de omgang en technieken te oefenen.

### Algemene bediening

1. Het snijgoed op vreemde deeltjes zoals papier, folies of draden controleren en deze eventueel verwijderen.
2. De mesbescherming verwijderen.
3. De heggenschaar met beide handen vasthouden.

### Apparaat inschakelen

1. De ontgrendelingsknop apparaatschakelaar indrukken.

#### Afbeelding C

2. De apparaatschakelaar indrukken. Het apparaat start.
3. De apparaatschakelaar loslaten. Het apparaat stopt.

### Werktechnieken

#### Instructie

*Een richtsnoer helpt u bij het maken van een gelijkmatige snede.*

1. Apparaat inschakelen en naar het snijgoed bewegen.
2. Bladeren en takken met een heen-en-weergaande beweging snoeien.

#### Afbeelding D

3. Bij dikkere takken een zaagbeweging maken, maar niet in de plant steken.
4. Bosjes en heggen van onderen naar boven snoeien.
5. Bij het snoeien van de punten lange zwenkbewegingen maken en het mes daarbij licht kantelen.
6. Voor het snoeien van lage planten, zoals bodembedekkers, het mes horizontaal houden.

### Accupack verwijderen

#### Instructie

*Verwijder bij langdurige werkonderbrekingen de accupack uit het apparaat en bescherm hem tegen onbedoeld gebruik.*

1. De ontgrendelingsknop accupack richting accupack trekken.

#### Afbeelding E

2. De ontgrendelingsknop accupack indrukken om de accupack te ontgrendelen.
3. De accupack uit het apparaat nemen.

## Vervoer

### ⚠ VOORZICHTIG

*Niet in acht nemen van het gewicht*

*Gevaar voor letsel en beschadiging*

*Houd bij het vervoer rekening met het gewicht van het apparaat.*

### ⚠ VOORZICHTIG

*Ongecontroleerd starten*

*Letsel door snijden*

*Neem de accu voor transport uit het apparaat.*

*Transporteer de heggenschaar alleen met aangebrachte mesbescherming.*

## Opslag

### ⚠ VOORZICHTIG

*Niet in acht nemen van het gewicht*

*Gevaar voor letsel en beschadiging*

Houd bij de opslag rekening met het gewicht van het apparaat.

## **⚠ VOORZICHTIG**

### **Ongecontroleerd starten**

Letsel door snijden

Neem de accu voor transport uit het apparaat.

Bewaar de heggenschaar alleen met aangebrachte mesbescherming.

Het apparaat mat alleen in binnenruimtes worden opgeslagen.

## **Verzorging en onderhoud**

## **⚠ VOORZICHTIG**

### **Ongecontroleerd starten**

Letsel door snijden

Neem voor alle werkzaamheden aan het apparaat de accu uit het apparaat.

## **⚠ VOORZICHTIG**

### **Letselgevaar door scherpe messen**

Draag bij alle werkzaamheden aan het apparaat een veiligheidsbril en veiligheidshandschoenen.

## **Reiniging van het apparaat**

## **LET OP**

### **Onjuiste reiniging**

Schade aan het apparaat

Reinig het apparaat met een vochtige doek.

Gebruik geen oplosmiddelhoudende reinigingsmiddelen.

Dompel het apparaat niet onder in water.

Reinig het apparaat niet met een slang of een hogedrukstraal.

### **Afbeelding F**

1. Het apparaat laten afkoelen.
2. Met een borstel de plantenresten en het vuil van het mes en de motorbehuizing verwijderen.
3. De ventilatiesleuven van het apparaat met een borstel reinigen.

## **Schroefsluiting mes controleren**

## **⚠ VOORZICHTIG**

### **Losgemaakte schroefverbinding**

Snijletsel door ongecontroleerde bewegingen van het mes

<b>Fout</b>	<b>Oorzaak</b>	<b>Remedie</b>
<b>Apparaat start niet</b>	Accupack is niet correct geplaatst.	● Accupack in de opname schuiven tot deze vergrendelt.
	Accupack is leeg.	● Accupack opladen.
	Accupack is defect.	● Accupack vervangen.
<b>Apparaat stopt tijdens bedrijf</b>	Mes met snijgoed geblokkeerd.	● Snijgoed uit mes verwijderen.
	De accu is oververhit	● De werkzaamheden onderbreken en wachten tot de accutemperatuur weer in het normale bereik ligt.
	De motor is oververhit	● De werkzaamheden onderbreken en de motor laten afkoelen.

## **Garantie**

In elk land gelden de garantievoorwaarden die door onze verantwoordelijke verkoopmaatschappij zijn uitgegeven. Mogelijke storingen aan uw apparaat verhelpen we binnen de garantieperiode gratis, voor zover een materiaal- of fabricagefout de oorzaak is. Als u gebruik wilt maken van de garantie, neemt u met uw aankoopbon

Controleer regelmatig de correcte bevestiging van de schroefverbinding van het mes.

### **Afbeelding G**

1. De schroeven/moeren op vaste bevestiging controleren.
2. Loszittende schroeven/moeren vastdraaien.

## **Inoliën van de mestanden**

Om de meskwaliteit te behouden, moeten de mesbladen na elk gebruik met olie worden behandeld.

### **Instructie**

Een goed resultaat wordt bereikt, als machineolie met lage viscositeit of spuitolie wordt gebruikt.

### **Afbeelding H**

1. Het apparaat op een vlakke ondergrond leggen.
2. De olie aan de bovenzijde van de mesbladen aanbrengen.

## **Slijpen van de mestanden**

### **Instructie**

Verwijder bij het slijpen zo weinig materiaal als mogelijk, en behoud de oorspronkelijke hoek van de bladrand.

## **⚠ VOORZICHTIG**

### **Scherpe messen**

Letsel door snijden

Draag bij het slijpen van de mestanden geschikte veiligheidshandschoenen.

1. Het mes in een bankschroef klemmen.
2. De vrijliggende zijde van de bladranden met een vijl slijpen.
3. Het mes voorzichtig met de hand verder schuiven tot de niet geslepen bladranden toegankelijk worden.
4. De vrijliggende kant van alle mestanden met een vijl slijpen.

## **Hulp bij storingen**

Storingen hebben vaak oorzaken die eenvoudig met behulp van het volgende overzicht kunnen worden verholpen. Neem bij twijfel of storingen die hier niet worden vermeld contact op met de erkende klantenservice. Hoe ouder de accupack is, hoe lager de capaciteit ook bij goed onderhoud wordt, zodat ook in volledig opgeladen toestand niet meer de volledige looptijd wordt bereikt. Dit is geen defect.

contact op met uw distributeur of de dichtstbijzijnde geautoriseerde klantenservice.  
(adres zie achterzijde)

## Technische gegevens

HGE 18-45		
<b>Gegevens capaciteit apparaat</b>		
Bedrijfsspanning	V	18
Stationair toerental (instelling normaal)	/min	1500
Diameter snijgoed (max.)	mm	18
<b>Vastgestelde waarden conform EN 60745-1, EN 60745-2-15</b>		
Geluidsdrumniveau $L_{pA}$	dB(A)	83,1
Onzekerheid $K_{pA}$	dB(A)	2,1
Geluidsvermogensniveau $L_{WA}$ + onzekerheid $K_{WA}$	dB(A)	93
Hand-arm-trillingwaarde voorste handgreep	$m/s^2$	1,5
Hand-arm-trillingwaarde achterste handgreep	$m/s^2$	1,7
Onzekerheid K	$m/s^2$	1,5
<b>Afmetingen en gewichten</b>		
Lengte x breedte x hoogte	mm	905 x 244 x 170
Snijmeslengte	mm	450
Gewicht (zonder accupack)	kg	2,55

Technische wijzigingen voorbehouden.

## Trillingswaarde

### ⚠ WAARSCHUWING

De aangegeven trillingswaarde werd met een standaard-testprocedure gemeten en mag ter vergelijking van de apparaten worden gebruikt.

De aangegeven trillingswaarde mag voor een voorlopige beoordeling van de belasting worden gebruikt.

Afhankelijk van de wijze waarop het apparaat wordt gebruikt, kan de trillingsemissie tijdens het momentele gebruik van het apparaat van de aangegeven totale waarde afwijken.

**Apparaten met een hand-armvibratiewaarde > 2,5  $m/s^2$  (zie het hoofdstuk Technische gegevens in de gebruiksaanwijzing)**

⚠ **VOORZICHTIG** • Langdurig ononderbroken gebruik van het apparaat kan tot stijfheid leiden.  
• Draag warme handschoenen om uw handen te beschermen. • Las regelmatige werkpauses in.

## EU-conformiteitsverklaring

Hiermee verklaren wij dat de hierna vermelde machine op basis van het ontwerp en type en in de door ons op de markt gebrachte uitvoering voldoet aan de relevante veiligheids- en gezondheidsvereisten van de EU-richtlijnen. Bij een niet door ons goedgekeurde wijziging van de machine verliest deze verklaring zijn geldigheid.

Product: Heggenscharen

Type: HGE 18-45 Battery 1.444-23x.x

**Relevante EU-richtlijnen**

2000/14/EG (+2005/88/EG)

2014/30/EU

2006/42/EG (+2009/127/EG)

2011/65/EU

**Toegepaste geharmoniseerde normen**

EN 50581: 2012

EN 55014-1: 2017

EN 55014-2: 2015

EN 60745-1:2009+A11:2010

EN 60745-2-15:2009+A1:2010

**Toegepaste conformiteitswaarderingsprocedure**

2000/14/EG en gewijzigd door 2005/88/EG: Bijlage V

**Geluidsvermogensniveau dB(A)**

Gemeten: 91,1

Gegarandeerd: 93

De ondergetekenden handelen in opdracht en met volmacht van de directie.



H. Jenner

Chairman of the Board of Management



S. Reiser

Director Regulatory Affairs & Certification

Gevolmachtigde voor de documentatie: S. Reiser

Alfred Kärcher SE & Co. KG

Alfred-Kärcher-Str. 28 - 40

71364 Winnenden (Germany)

Tel.: +49 7195 14-0

Fax: +49 7195 14-2212

Winnenden, 2018/07/01

## Indice de contenidos

Avisos generales.....	38
Niveles de peligro.....	39
Instrucciones de seguridad.....	39
Uso previsto.....	42
Protección del medioambiente.....	42
Accesorios y recambios.....	42
Volumen de suministro.....	42
Dispositivos de seguridad.....	42
Símbolos en el equipo.....	42
Descripción del equipo.....	43
Puesta en funcionamiento.....	43
Manejo.....	43
Transporte.....	43
Almacenamiento.....	43
Conservación y mantenimiento.....	44
Ayuda en caso de fallos.....	44
Garantía.....	44
Datos técnicos.....	44
Nivel de vibraciones.....	45
Declaración de conformidad UE.....	45

## Avisos generales



Antes de utilizar por primera vez el equipo, lea y siga estas instrucciones de seguridad, este manual de instrucciones, las instrucciones de seguridad adjuntas a la batería y el manual de instrucciones adjunto de la batería/cargador estándar. Actúe conforme a estos documentos. Conserve los manuales para su uso posterior o para futuros propietarios. Además de las instrucciones incluidas en el manual de instrucciones, debe respetar las normativas de seguridad y para la prevención de accidentes del legislador correspondiente.

## Niveles de peligro

### ⚠ PELIGRO

- *Aviso de un peligro inminente que produce lesiones corporales graves o la muerte.*

### ⚠ ADVERTENCIA

- *Aviso de una posible situación peligrosa que puede producir lesiones corporales graves o la muerte.*

### ⚠ PRECAUCIÓN

- *Aviso de una posible situación peligrosa que puede producir lesiones corporales leves.*

### CUIDADO

- *Aviso de una posible situación peligrosa que puede producir daños materiales.*

## Instrucciones de seguridad

Debe adoptar medidas de seguridad especiales y tener en cuenta las normas de actuación durante el uso de los cortasetos para que no exista riesgo de lesiones.

Además de estas instrucciones de seguridad, también debe tener en cuenta las normativas sobre educación y seguridad específicas del país, p. ej. autoridades, asociaciones profesionales o cajas sociales. El uso del equipo también puede estar limitado por normativas locales (momento del día o estación). Tenga en cuenta las normativas locales.

### Instrucciones generales de seguridad para herramientas eléctricas

#### ⚠ ADVERTENCIA

- *Consulte todas las instrucciones de seguridad e instrucciones de empleo.*

*No respetar las instrucciones de seguridad ni las instrucciones de empleo puede provocar una descarga eléctrica y/o lesiones graves. Conserve las instrucciones de seguridad y las instrucciones de empleo para el futuro.*

*El término "herramienta eléctrica" utilizado en las instrucciones de seguridad hace referencia a herramientas eléctricas de alimentación eléctrica (con cable de alimentación) y herramientas eléctricas alimentadas por baterías (sin cable de alimentación).*

#### 1 Seguridad en el lugar de trabajo

- Mantenga la zona de trabajo limpia y bien iluminada. Las zonas de trabajo desordenadas y mal iluminadas pueden aumentar la probabilidad de que se produzcan accidentes.*
- No utilice la herramienta eléctrica en entornos potencialmente explosivos, donde haya líquidos, gases o polvos inflamables. Las herramientas eléctricas producen chispas que pueden provocar la combustión del polvo o los gases.*
- Mantenga a los niños y a otras personas alejadas durante el uso de la herramienta eléctrica. Si se distrae, puede perder el control del equipo.*

#### 2 Seguridad eléctrica

- El elemento de conexión de la herramienta eléctrica debe encajar en el enchufe. No se permite modificar el conector de ninguna manera. No utilice un conector de adaptación con herramientas eléctricas con puesta a tie-*

*rra. Un conector sin alterar y un enchufe adecuado reducen el riesgo de descarga eléctrica.*

- Evite el contacto corporal con las superficies conectadas a tierra, como tubos, calefacción, hornillos o frigoríficos. Existe un mayor riesgo de descarga eléctrica si el cuerpo está conectado a tierra.*
- Mantenga las herramientas eléctricas alejadas de la lluvia o la humedad. La penetración de agua en una herramienta eléctrica aumenta el riesgo de descarga eléctrica.*
- No utilice el cable de forma inadecuada para portar la herramienta eléctrica, colgarla o desenchufar el conector. Mantenga el cable alejado de calor, aceite, cantos afilados o componentes del equipo en movimiento. Los cables de conexión dañados o enrollados aumentan el riesgo de descarga eléctrica.*
- Si utiliza una herramienta eléctrica al aire libre, solo puede emplear cables de prolongación adecuados para su uso en exteriores. El uso de un cable de prolongación adecuado para exteriores reduce el riesgo de descarga eléctrica.*
- Si no se puede evitar el funcionamiento de la herramienta eléctrica en un entorno húmedo, utilice un interruptor de corriente de defecto. El uso de un interruptor de corriente de defecto reduce el riesgo de descarga eléctrica.*

#### 3 Seguridad de personas

- Preste atención a lo que haga y proceda con sentido común a la hora de trabajar con una herramienta eléctrica. No utilice herramientas eléctricas si está cansado o si se encuentra bajo la influencia de drogas, alcohol o medicamentos. Un momento de descuido a la hora de utilizar la herramienta eléctrica puede provocar heridas graves.*
- Lleve siempre su equipo de protección personal y unas gafas de protección. Llevar puesto el equipo de protección personal (como máscara antipolvo, zapatos de seguridad antideslizantes, casco de protección o protección para oídos), en función del tipo y del uso de la herramienta eléctrica, reduce el riesgo de lesiones.*
- Evite una puesta en funcionamiento involuntaria. Asegúrese de que la herramienta eléctrica esté apagada antes de portar, colocar o usar la alimentación de corriente y/o la batería. Pueden producirse accidentes si, al portar la herramienta eléctrica, tiene un dedo en el interruptor o conecta el equipo encendido a la alimentación de corriente.*
- Retire la herramienta de ajuste o la llave ajustable antes de conectar la herramienta eléctrica. Una herramienta o llave que se encuentre en un componente giratorio puede producir lesiones.*
- Evite una postura corporal poco natural. Permanezca siempre en una postura segura y mantenga siempre el equilibrio. De esa forma, puede controlar mejor la herramienta eléctrica en situaciones inesperadas.*
- Lleve ropa adecuada. No use joyas ni ropa holgada. Mantenga el cabello, la ropa y los guantes alejados de los componentes móviles. Los componentes móviles pueden atrapar la ropa holgada, los guantes, las joyas o el cabello largo.*

- g Si se pueden montar dispositivos de aspiración y almacenamiento de polvo, asegúrese de que están conectados y se utilizan de forma adecuada. *El uso de un dispositivo de aspiración de polvo puede reducir los riesgos provocados por la presencia de polvo.*
- 4 **Uso y manipulación de la herramienta eléctrica**
- a No sobrecargue el equipo. Utilice la herramienta eléctrica adecuada para su trabajo. *La herramienta eléctrica adecuada permite trabajar mejor y de forma más segura en el rango de potencia indicado.*
- b No utilice herramientas eléctricas con interruptores defectuosos. *Una herramienta eléctrica que ya no se enciende ni se apaga supone un riesgo y debe repararse.*
- c Extraiga el conector del enchufe y/o retire la batería antes de realizar ajustes en el equipo, cambiar accesorios o guardar el equipo. *Las medidas de precaución evitan una conexión involuntaria de la herramienta eléctrica.*
- d Almacene las herramientas eléctricas sin usar fuera del alcance de los niños. No permita que personas no familiarizadas con el equipo o que no hayan leído las instrucciones de empleo utilicen dicho equipo. *Las herramientas eléctricas suponen un peligro en manos de personas sin experiencia.*
- e Manipule las herramientas eléctricas con cuidado. Compruebe que los componentes móviles funcionen correctamente y no se atasquen, y que los componentes no estén rotos ni dañados de forma que el funcionamiento de la herramienta eléctrica se vea perjudicado. Repare los componentes dañados antes de utilizar el equipo. *Muchos accidentes se producen por herramientas eléctricas con un mal mantenimiento.*
- f Mantenga las herramientas de corte limpias y afiladas. *Las herramientas de corte con filos afilados y bien conservadas se atan con menos frecuencia y se transportan con mayor facilidad.*
- g Utilice las herramientas eléctricas, accesorios, herramientas de inserción, etc. conforme a las presentes instrucciones de empleo. Para ello, tenga en cuenta las condiciones de trabajo y la tarea a realizar. *Utilizar herramientas eléctricas para usos diferentes a los usos previstos puede producir situaciones peligrosas.*
- 5 **Uso y conservación de baterías**
- a Cargue la batería solo con cargadores autorizados por el fabricante. *Los cargadores no adecuados para la batería correspondiente pueden causar un incendio.*
- b Únicamente utilice el equipo con una batería adecuada. *El uso de otras baterías puede producir lesiones o incendios.*
- c Mantenga las baterías sin usar lejos de objetos metálicos, como clips, monedas, llaves, clavos, tornillos u otros objetos metálicos pequeños que puedan causar un cortocircuito. *Un cortocircuito puede causar un incendio o una explosión.*
- d En determinadas circunstancias, puede provocar fugas de líquido de la batería. Evite el contacto. Si entra en contacto con el líquido, límpielo en profundidad con agua. Si el líquido entra en contacto con los ojos, solicite in-

mediatamente asistencia médica. *El líquido de la batería puede causar sarpullidos o quemaduras.*

- 6 **Asistencia técnica**
- a Solo personal técnico cualificado puede reparar la herramienta eléctrica y únicamente con recambios originales. *Para ello, asegúrese de que se mantiene la seguridad del equipo.*

### Instrucciones de seguridad para cortasetos

- Mantenga todas las partes del cuerpo lejos de la cuchilla de recorte. Con la cuchilla en marcha no intente retirar el material cortado o agarrar el material que se va a cortar. Retire el material cortado enganchado únicamente con el equipo desconectado. *Un momento de descuido a la hora de utilizar el cortasetos puede provocar heridas graves.*
- Porte el cortasetos por la empuñadura con la cuchilla parada. A la hora de transportar o almacenar el cortasetos, utilice siempre la cubierta de protección. *Manipular el equipo con cuidado reduce el peligro de lesiones con la cuchilla.*
- La herramienta eléctrica solo debe guardarse en superficies de agarre aisladas, ya que las cuchillas de recorte pueden entrar en contacto con cables eléctricos ocultos. *Si las cuchillas de recorte entran en contacto con un cable de tensión, puede aplicarse tensión sobre los componentes metálicos del equipo y provocar una descarga eléctrica.*
- Durante el funcionamiento, manténgase alejado de los cables en su zona de trabajo. *Durante el funcionamiento, las cuchillas de recorte pueden atrapar y cortar los cables.*

### Funcionamiento seguro

#### PELIGRO

- No use el equipo si hay personas, especialmente niños, o animales en un radio de 15 m, ya que existe riesgo de que salgan objetos despedidos de la cuchilla de corte.
- Peligro de lesiones graves si salen objetos despedidos de la cuchilla de corte o si alambres o hilos se enrollan en las herramientas de corte. Antes de usar el equipo, inspecciones cuidadosamente la zona de trabajo en busca de piedras, palos, piezas metálicas, alambres, huesos o juguetes y retire cualquier obstáculo.

#### ADVERTENCIA

- El equipo no debe ser usado por niños o jóvenes.
- El uso del equipo no es apto para personas con capacidades corporales, sensoriales o psíquicas limitadas o que carezcan de experiencia y/o conocimiento suficiente.
- Mantenga a los niños y a otras personas alejadas de la zona de trabajo mientras utiliza el equipo.
- Necesita una vista despejada de la zona de trabajo para detectar posibles peligros. Utilice el equipo solo con buena iluminación.
- No utilice el equipo cerca de postes, cercas, edificios u otros objetos inmóviles.
- Desconecte el motor, retire la batería y asegúrese de que todos los componentes móviles se han detenido.
- Antes de ajustar la posición de trabajo de la talla.
- Antes de limpiar el equipo o retirar un obstáculo.
- Al dejar el equipo sin supervisión.



- Antes de cambiar accesorios.
- Peligro de corte y de aplastamiento. Evite el contacto con las herramientas de corte. No coloque la mano ni los dedos entre la herramienta de corte o en una posición en la que pueda sufrir corte o aplastamiento.
- Peligro de lesiones. No realice ningún tipo de modificación en el equipo.
- Asegúrese de que todos los dispositivos de desplazamiento, deflectores y empuñaduras están fijadas correctamente y de forma segura.

## ⚠ PRECAUCIÓN

- Utilice protección ocular y para oídos.
- La protección para oídos puede limitar la capacidad para oír los sonidos de advertencia, por lo que debe estar atento a los posibles peligros en las inmediaciones y en la zona de trabajo.
- Lleve casco protector al trabajar en zonas donde exista peligro de caída de objetos.
- Peligro de lesiones debido a herramientas de corte afiladas. Lleve guantes de protección antideslizantes y robustos al manipular la herramienta de corte.
- Peligro de lesiones en caso de que las piezas móviles del equipo atrapen las ropa holgada, el cabello o las joyas. Mantenga la ropa y las joyas alejadas de las piezas móviles. Recójase el pelo largo hacia atrás.
- No debe utilizar el equipo si se encuentra bajo la influencia de medicamentos o drogas que reduzcan la capacidad de reacción. Utilice el equipo solo si se encuentra descansado y en buena forma.
- No utilice el equipo si vibra de forma inusual o emite ruidos extraños.
- Compruebe si el equipo presenta daños y cerciórese de que los tornillos están bien fijados en la cuchilla antes usarlo.
- No utilice el equipo si ha recibido un golpe o si presenta daños visibles debido a una caída previa. Encargue que los daños se reparen correctamente antes de volver a poner en funcionamiento el equipo.
- No utilice el equipo sobre escaleras o superficies inestables.
- Cada vez que arranque el equipo, asegúrese de que las herramientas de corte no entran en contacto con nada.
- Peligro de lesiones por cuchilla descubierta. Coloque la protección de la cuchilla si no utiliza el equipo, incluso durante pausas de trabajo breves.

## ⚠ CUIDADO

- No pase el equipo con fuerza por arbustos espesos. Hacerlo puede bloquear y ralentizar las herramientas de corte. Limite la velocidad de trabajo si se bloquean las herramientas de corte.
- No corte ramas ni tallos que parezcan de forma evidente demasiado grandes para caber entre las hojas de corte. Utilice una sierra de mano o de podar sin motor para cortar ramas y tallos grandes.

### Mantenimiento y conservación seguros

⚠ **ADVERTENCIA** ● Desconecte el motor, retire la batería y asegúrese de que todos los componentes móviles se han detenido:

- Antes de limpiar el equipo o someterlo a un mantenimiento.
- Antes de cambiar accesorios.
  - Peligro de lesiones por herramientas de corte afiladas. Tenga especial cuidado al retirar o colocar la pro-

tección de la cuchilla y al limpiar y engrasar el aparato.

- Asegúrese de que el equipo está en un estado seguro mediante la comprobación regular del apriete de los pernos, tuercas y tornillos.
- Después de cada uso, retire la suciedad de las herramientas de corte con un cepillo duro y aplique un aceite adecuado para proteger contra la oxidación antes de colocar de nuevo la protección de la cuchilla. El fabricante recomienda utilizar un spray como protección contra la oxidación y para el engrase. Pregúntele al servicio de postventa cuál es el spray adecuado. Puede engrasar la herramienta de corte antes de cada uso de la forma descrita.

⚠ **PRECAUCIÓN** ● Utilice únicamente accesorios y recambios autorizados por el fabricante. Los accesorios y recambios originales garantizan un servicio seguro y sin fallos del equipo.

**CUIDADO** ● Limpie el producto después de cada uso con un paño blando y seco.

**Nota** ● Los trabajos de servicio y mantenimiento solo pueden ser realizados por personal técnico cualificado y especialmente formado. Recomendamos enviar el producto a reparar a un centro de servicio autorizado.

- Solo debe realizar los ajustes y reparaciones que se describen en este manual de instrucciones. Póngase en contacto con el servicio de postventa autorizado para realizar reparaciones adicionales.

### Transporte y almacenamiento seguros

⚠ **ADVERTENCIA** ● Desconecte el equipo, déjelo enfriar y retire la batería antes de almacenarlo o transportarlo.

⚠ **PRECAUCIÓN** ● Para evitar accidentes y lesiones, solo debe transportar y almacenar el equipo con la protección de la cuchilla instalada y la batería retirada. ● Peligro de lesiones y daños en el equipo. Asegure el equipo durante el traslado para evitar que se mueva o se caiga.

**CUIDADO** ● Retire todos cuerpos extraños del equipo antes de transportarlo o almacenarlo. ● Almacene el equipo en un lugar seco y bien ventilado al que los niños no tengan acceso. Mantenga el equipo alejado de sustancias corrosivas como productos químicos de jardinería. ● No almacene el equipo en el exterior.

### Riesgos residuales

⚠ **ADVERTENCIA**

- Aunque el equipo se use según su uso previsto, existen ciertos riesgos residuales. Pueden surgir los siguientes peligros durante el uso del equipo:
- Lesiones graves por contacto directo con las herramientas de corte. Mantenga las herramientas de corte alejadas del cuerpo y por debajo de la altura de la cadera. Utilice la protección de la cuchilla si no utiliza el equipo, incluso durante interrupciones de trabajo breves.
- La vibración puede causar lesiones. Use la herramienta adecuada para cada trabajo, use las asas previstas y limite el tiempo de trabajo y la exposición.
- El ruido puede causar daños auditivos. Use protección para oídos y limite la carga sobre estos.
- Lesiones por objetos que salen despedidos.

## Reducción del riesgo

### ⚠ PRECAUCIÓN

- Utilizar el equipo durante un período de tiempo prolongado puede producir trastornos circulatorios en las manos relacionados con la vibración. No puede establecerse una duración general válida para el uso de la motosierra porque depende de muchos factores:
  - Predisposición personal a padecer trastornos circulatorios graves (dedos fríos con frecuencia, picor en las manos)
  - Temperatura ambiente baja. Lleve guantes calientes para protegerse las manos.
  - Trastorno circulatorio limitado mediante un agarre firme.
  - Un funcionamiento continuo resulta más perjudicial que un uso interrumpido con pausas.
- En el caso de un uso regular prolongado del equipo y de la aparición repetida de los síntomas (p. ej. picor en las manos, dedos fríos), debe consultar a su médico.

## Uso previsto

### ⚠ PELIGRO

#### Uso incorrecto

Peligro de muerte por cortes

Utilice el equipo solo para su uso previsto.

- El cortasetos está diseñado únicamente para el uso privado.
- El cortasetos está previsto para trabajar al aire libre.
- Por motivos de seguridad, el cortasetos siempre debe sostenerse de forma segura con ambas manos.
- El cortasetos está previsto únicamente para cortar plantas, p. ej. setos y arbustos.
- El cortasetos no puede utilizarse en entornos húmedos o cuando llueve.
- El cortasetos puede utilizarse únicamente en entornos bien iluminados.
- Las modificaciones y alteraciones del equipo no permitidas por el fabricante están prohibidas por motivos de seguridad.

No está permitido cualquier otro uso, p. ej. cortar el césped, árboles o ramas. El usuario es responsable de los peligros asociados con un uso no permitido.

## Protección del medioambiente



Los materiales del embalaje son reciclables. Elimine los embalajes de forma respetuosa con el medioambiente.



Los equipos eléctricos y electrónicos contienen materiales reciclables y, a menudo, componentes, como baterías, acumuladores o aceite, que suponen un riesgo potencial para la salud de las personas o el medioambiente en caso de manipularse o eliminarse de forma inadecuada. Sin embargo, dichos componentes son necesarios para un servicio adecuado del equipo. Los equipos identificados con este símbolo no pueden eliminarse con la basura doméstica.

#### Avisos sobre sustancias contenidas (REACH)

Encontrará información actual sobre las sustancias contenidas en: [www.kaercher.com/REACH](http://www.kaercher.com/REACH)

## Accesorios y recambios

Utilice únicamente accesorios y recambios originales, estos garantizan un servicio seguro y fiable del equipo.

Encontrará información sobre los accesorios y recambios en [www.kaercher.com](http://www.kaercher.com).

## Volumen de suministro

El volumen de suministro del equipo de muestra en el embalaje. Compruebe la integridad del volumen de suministro durante el desembalaje. Póngase en contacto con su distribuidor si faltan accesorios o en caso de daños de transporte.

## Dispositivos de seguridad

### ⚠ PRECAUCIÓN

#### Dispositivo de seguridad faltantes o modificados

Los dispositivos de seguridad velan por su seguridad. Nunca modifique ni manipule los dispositivos de seguridad.

#### Tecla de desbloqueo

La tecla de desbloqueo del interruptor del equipo en el asa trasera asegura el mando a dos manos. La tecla de desbloqueo bloquea el interruptor del equipo e impide el arranque descontrolado del cortasetos.

#### Protección de la cuchilla

La protección de la cuchilla es un componente importante de los dispositivos de seguridad del cortasetos. Una protección de cuchilla que presenta daños no puede seguir utilizándose y debe sustituirse inmediatamente.

## Símbolos en el equipo

	Signos de advertencia generales
	Antes de la puesta en funcionamiento, lea el manual de instrucciones y todas las indicaciones de seguridad.
	Lleve protección ocular y para oídos adecuada al trabajar con el equipo.
	Peligro de lesiones. No toque las herramientas de corte afiladas.
	Lleve guantes antideslizantes y robustos durante el trabajo con el equipo.
	Peligro debido a objetos que salen despedidos. Mantenga a los espectadores, especialmente niños y mascotas, a una distancia de al menos 15 m de la zona de trabajo.
	No exponga el equipo a la lluvia ni a condiciones de gran humedad.
	Sostenga el equipo siempre con ambas manos.



El nivel de presión acústica garantizado indicado en la etiqueta es de 93.

## Descripción del equipo

En este manual de instrucciones se describe el equipamiento máximo. Existen diferencias en el alcance del suministro según el modelo (véase el embalaje).

**Figura véanse las páginas de gráfico**

### Figura A

- 1 Cuchilla
- 2 Protección de manos
- 3 Asa, delante
- 4 Tecla de desbloqueo del interruptor del equipo
- 5 Placa de características
- 6 Interruptor del equipo
- 7 Tecla de desbloqueo de la batería
- 8 Asa, detrás
- 9 Protección de la cuchilla
- 10 \*Cargador rápido Battery Power 18 V
- 11 \*Batería Battery Power

\* opcional

## Batería

El equipo puede accionarse con una batería Kärcher Battery Power 18 V.

## Puesta en funcionamiento

### ⚠ ADVERTENCIA

#### **Arranque descontrolado**

*Peligro de muerte por cortes*

*Retire la batería del equipo en todas las medidas preparatorias.*

## Colocación de la batería

## CUIDADO

### **Contactos sucios**

*Daños en el equipo y en la batería*

*Compruebe la presencia de suciedad en el alojamiento de la batería y los contactos antes de la colocación y, en caso necesario, límpielos.*

### **Nota**

*Utilice solo baterías completamente cargadas.*

### Figura B

1. Coloque la batería en el alojamiento hasta que encaje de forma audible.

## Manejo

**Recomendamos a los usuarios que utilicen la máquina por primera vez que reciban instrucciones de una persona con experiencia y que se familiaricen con el manejo y las técnicas antes de trabajar con el cortasetos.**

## Manejo básico

1. Compruebe si el material que va a cortarse presenta cuerpos extraños como papel, láminas o alambres y retírelos en caso necesario.
2. Retire la protección de la cuchilla.

3. Sostenga el cortasetos con ambas manos.

## Conexión del equipo

1. Pulse la tecla de desbloqueo del interruptor del equipo.

### Figura C

2. Pulse el interruptor del equipo.  
El equipo se pone en marcha.
3. Suelte el interruptor del equipo.  
El equipo se detiene.

## Técnicas de trabajo

### Nota

*Un corte uniforme se logra con un elemento de guiado.*

1. Encienda el equipo y acérquelo al material que va a cortarse.
  2. Corte las hojas y las ramas con un movimiento oscilante.
- ### Figura D
3. En ramas gruesas, realice un movimiento de serrado, pero sin introducir la cuchilla en las plantas.
  4. Corte los arbustos y setos de abajo arriba.
  5. Al cortar puntas, realice movimientos giratorios amplios inclinando ligeramente la cuchilla.
  6. Al cortar plantas bajas como tapizantes, sostenga la cuchilla horizontalmente.

## Retirada de la batería

### Nota

*Durante las interrupciones de trabajo, retire la batería del equipo y asegúrela contra un uso no autorizado.*

1. Tire de la tecla de desbloqueo de la batería hacia la batería.

### Figura E

2. Pulse la tecla de desbloqueo de la batería para desbloquearla.
3. Retire la batería del equipo.

## Transporte

### ⚠ PRECAUCIÓN

#### **Inobservancia del peso**

*Peligro de lesiones y daños*

*Tenga en cuenta el peso del equipo durante el transporte.*

### ⚠ PRECAUCIÓN

#### **Arranque descontrolado**

*Lesiones de corte*

*Retire la batería del equipo antes del transporte.*

*Transporte el cortasetos solo con la protección de la cuchilla colocada.*

## Almacenamiento

### ⚠ PRECAUCIÓN

#### **Inobservancia del peso**

*Peligro de lesiones y daños*

*Tenga en cuenta el peso del equipo para su almacenamiento.*

### ⚠ PRECAUCIÓN

#### **Arranque descontrolado**

*Lesiones de corte*

*Retire la batería del equipo antes del transporte.*

*Almacene el cortasetos solo con la protección de la cuchilla colocada.*

El equipo solo se puede almacenar en interiores.

## Conservación y mantenimiento

### ⚠ PRECAUCIÓN

#### Arranque descontrolado

Lesiones de corte

Retire la batería del equipo antes de realizar trabajos en él.

### ⚠ PRECAUCIÓN

#### Peligro de lesiones debido a cuchillas afiladas

Durante todos los trabajos en el equipo, lleve gafas y guantes de protección.

### Limpienza del equipo

## CUIDADO

#### Limpienza incorrecta

Daños en el equipo

Limpienza el equipo con un paño húmedo.

No utilice detergentes que contengan disolventes.

No sumerja el equipo en agua.

No limpie el equipo con chorros de agua de mangueras o de alta presión.

#### Figura F

1. Deje enfriar el equipo.
2. Limpie con un cepillo la suciedad y los restos de plantas de la cuchilla y la carcasa del motor.
3. Limpie la rejilla de ventilación del equipo con un cepillo.

### Compruebe la atornilladura de la cuchilla

### ⚠ PRECAUCIÓN

#### Atornilladura floja

Cortes provocados por movimientos descontrolados de la cuchilla

Compruebe de forma regular que la atornilladura de la cuchilla está bien colocada.

#### Figura G

1. Compruebe que todos los tornillos/las tuercas están bien apretados.
2. Apriete los tornillos/las tuercas que estén flojos.

### Engrase de las hojas de la cuchilla

Para conservar la calidad de la cuchilla deben engrasarse sus hojas después de cada uso.

#### Nota

Logrará un resultado muy bueno si utiliza aceite de máquina de pulverización muy fluido.

#### Figura H

1. Coloque el equipo sobre una base plana.
2. Engrase el lado superior de las hojas de la cuchilla.

### Afilado de las hojas de la cuchilla

#### Nota

Retire tan poco material como sea posible para mantener el ángulo original del diente de la hoja.

### ⚠ PRECAUCIÓN

#### Cuchillas afiladas

Lesiones de corte

A la hora de afilar las hojas de la cuchilla deben utilizarse guantes de protección adecuados.

1. Sujete la cuchilla en un tornillo de banco.
2. Afile la parte descubierta de los dientes de la hoja con una lima.
3. Desplace la cuchilla manualmente con mucho cuidado hasta que sean accesibles los dientes sin afilar.
4. Afile la parte descubierta de todos los dientes de la hoja con una lima.

## Ayuda en caso de fallos

A menudo, las causas de las averías son simples y pueden solucionarse con ayuda del siguiente resumen. En caso de duda o averías no mencionadas aquí, póngase en contacto con el servicio de postventa.

Con el paso del tiempo, la capacidad de la batería disminuye aunque se conserve correctamente, por lo que ya no se alcanzará el tiempo de marcha completo aunque esté completamente cargada. Esto no se considera una avería.

Fallo	Causa	Solución
El equipo no se pone en marcha	La batería no está colocada correctamente.	● Introduzca la batería en el alojamiento hasta que encaje.
	La batería está vacía.	● Cargue la batería.
	La batería está defectuosa.	● Sustituya la batería.
El equipo se detiene durante el funcionamiento	Cuchilla bloqueada por el material cortado.	● Retire el material cortado de la cuchilla.
	La batería está sobrecalentada	● Interrumpa el trabajo y espere a que la temperatura de la batería esté en el rango normal.
	El motor está sobrecalentado	● Interrumpa el trabajo y deje enfriar el motor.

## Garantía

En cada país se aplican las condiciones de garantía indicadas por nuestra compañía distribuidora autorizada. Subsanamos cualquier fallo en su equipo de forma gratuita dentro del plazo de garantía siempre que la causa se deba a un fallo de fabricación o material. En caso de garantía, póngase en contacto con su distribuidor o con el servicio de postventa autorizado más próximo presentando la factura de compra. (Dirección en el reverso)

## Datos técnicos

		HGE 18-45
<b>Datos de potencia del equipo</b>		
Tensión de funcionamiento de la batería	V	18
Velocidad de ralentí (ajuste normal)	/min	1500

		<b>HGE 18-45</b>
Diámetro del material que va a cortarse (máx.)	mm	18
<b>Valores calculados conforme a EN 60745-1, EN 60745-2-15</b>		
Nivel de presión acústica $L_{pA}$	dB(A)	83,1
Inseguridad $K_{pA}$	dB(A)	2,1
Intensidad acústica $L_{WA}$ + Inseguridad $K_{WA}$	dB(A)	93
Nivel de vibraciones mano-brazo empuñadura delantera	$m/s^2$	1,5
Nivel de vibraciones mano-brazo empuñadura trasera	$m/s^2$	1,7
Inseguridad K	$m/s^2$	1,5
<b>Peso y dimensiones</b>		
Longitud x anchura x altura	mm	905 x 244 x 170
Longitud de cuchilla de recorte	mm	450
Peso (sin batería)	kg	2,55

Reservado el derecho a realizar modificaciones.

## Nivel de vibraciones

### **⚠ ADVERTENCIA**

*El nivel de vibraciones indicado se ha medido mediante un procedimiento de prueba estándar y puede utilizarse para comparación del equipo.*

*El nivel de vibraciones indicado puede utilizarse en una evaluación provisional de la carga.*

*Dependiendo de la forma en que se utilice el equipo, la emisión de vibraciones durante el uso momentáneo del equipo puede diferir del valor total indicado.*

**Equipos con un nivel de vibraciones transmitido al sistema mano-brazo > 2,5  $m/s^2$  (véase capítulo Datos técnicos del manual de instrucciones)**

**⚠ PRECAUCIÓN** • *Un uso ininterrumpido de varias horas puede provocar una sensación de entumecimiento. • Lleve guantes calientes para protegerse las manos. • Establece pausas de trabajo regulares.*

## Declaración de conformidad UE

Por la presente declaramos que la máquina designada a continuación cumple, en lo que respecta a su diseño y tipo constructivo así como a la versión puesta a la venta por nosotros, las normas básicas de seguridad y sobre la salud que figuran en las directivas comunitarias correspondientes. Si se producen modificaciones no acordadas en la máquina, esta declaración pierde su validez.

Producto: Cortasetos

Tipo: HGE 18-45 Battery 1.444-23x.x

### **Directivas UE aplicables**

2000/14/CE (+2005/88/CE)

2014/30/UE

2006/42/CE (+2009/127/CE)

2011/65/UE

### **Normas armonizadas aplicadas**

EN 50581: 2012

EN 55014-1: 2017

EN 55014-2: 2015

EN 60745-1:2009+A11:2010

EN 60745-2-15:2009+A1:2010

### **Procedimiento de evaluación de la conformidad aplicado**

2000/14/CE modificada por 2005/88/CE: Anexo V

### **Intensidad acústica dB(A)**

Medida:91,1

Garantizada:93

Los abajo firmantes actúan en nombre y con la autorización de la junta directiva.



H. Jenner

Chairman of the Board of Management



S. Reiser

Director Regulatory Affairs & Certification

Responsable de documentación: S. Reiser

Alfred Kärcher SE & Co. KG

Alfred-Kärcher-Str. 28 - 40

71364 Winnenden (Germany)

Tel.: +49 7195 14-0

Fax: +49 7195 14-2212

Winnenden, 01/07/2018

## Índice

Indicações gerais .....	45
Níveis de perigo .....	46
Indicações de segurança .....	46
Utilização prevista .....	49
Protecção do meio ambiente .....	49
Acessórios e peças sobressalentes .....	49
Volume do fornecimento .....	49
Unidades de segurança .....	49
Símbolos no aparelho .....	49
Descrição do aparelho .....	50
Arranque .....	50
Operação .....	50
Transporte .....	50
Armazenamento .....	50
Conservação e manutenção .....	51
Ajuda em caso de avarias .....	51
Garantia .....	51
Dados técnicos .....	52
Valor de vibração .....	52
Declaração de conformidade UE .....	52

## Indicações gerais



Antes da primeira utilização do aparelho, leia estas indicações de segurança, este manual original, as indicações de segurança fornecidas com o conjunto de bateria e o manual original do conjunto da bateria/carregador standard em anexo. Proceda em conformidade. Conserve as folhas para referência ou utilização futura.

Além das indicações que constam do manual de instruções, é necessário observar as prescrições gerais de segurança e as prescrições para a prevenção de acidentes do legislador.

## Níveis de perigo

### ⚠️ PERIGO

- *Aviso de um perigo iminente, que pode provocar ferimentos graves ou morte.*

### ⚠️ ATENÇÃO

- *Aviso de uma possível situação de perigo, que pode provocar ferimentos graves ou morte.*

### ⚠️ CUIDADO

- *Aviso de uma possível situação de perigo, que pode provocar ferimentos ligeiros.*

### ADVERTÊNCIA

- *Aviso de uma possível situação de perigo, que pode provocar danos materiais.*

## Indicações de segurança

Devem ser tomadas medidas de segurança e observadas normas de conduta especiais, pois os trabalhos envolvendo aparadores de sebes existe o risco de ferimento.

Para além das indicações de segurança referidas, é necessário observar igualmente as normas de segurança e de formação específicas do país, p. ex., disponibilizadas pelas autoridades, associações profissionais ou segurança social. Os períodos de utilização do aparelho podem ser limitados (dias ou estação do ano) por regulamentos locais. Respeite as normas locais.

### Indicações gerais de segurança para ferramentas eléctricas

### ⚠️ ATENÇÃO

- **Leia todas as indicações de segurança e instruções.**

*Falhas de observância das indicações de segurança e das instruções podem resultar em choques eléctricos e/ou ferimentos graves. Guarde todas as indicações de segurança e instruções para consulta futura.*

O conceito de "ferramenta eléctrica" utilizado nas indicações de segurança refere-se a ferramentas eléctricas com alimentação por rede (com cabo de alimentação) e a ferramentas eléctricas com alimentação por bateria (sem cabo de alimentação).

#### 1 Segurança no local de trabalho

- Mantenha a sua área de trabalho limpa e bem iluminada.** Áreas de trabalho desarrumadas ou mal iluminadas podem dar origem a acidentes.
- Não trabalhe com a ferramenta eléctrica em ambientes com risco de explosão, nos quais se encontrem líquidos, gases ou poeiras inflamáveis.** As ferramentas eléctricas produzem faíscas, que podem inflamar a poeira ou os vapores.
- Durante a utilização da ferramenta eléctrica, mantenha crianças e outras pessoas afastadas.** Uma distração pode levá-lo a perder o controlo sobre o aparelho.

#### 2 Segurança eléctrica

- A ficha da ferramenta eléctrica tem de encaixar na tomada. A ficha não pode ser alterada de modo nenhum. Não utilize adaptadores com ferramentas eléctricas com ligação à terra. Fichas não alteradas e tomadas adequadas reduzem o risco de choque eléctrico.**

- Evite contacto do corpo com superfícies ligadas à terra, como tubos, aquecimentos, fogões e frigoríficos.** Existe um risco mais elevado de choque eléctrico quando o corpo está ligado à terra.

- Mantenha as ferramentas eléctricas protegidas da chuva e da humidade.** A penetração de água numa ferramenta eléctrica aumenta o risco de choque eléctrico.

- Não utilize o cabo para transportar ou suspenção a ferramenta eléctrica, nem para puxar a ficha da tomada. Mantenha o cabo afastado de fontes de calor, óleo, arestas afiadas ou peças mecânicas em movimento.** Cabos de ligação danificados ou enredados aumentam o risco de choque eléctrico.

- Ao trabalhar com uma ferramenta eléctrica ao ar livre, utilize apenas cabos de extensão adequados para o exterior. A utilização de um cabo de extensão adequado para o exterior reduz o risco de choque eléctrico.**

- Se não for possível evitar a operação da ferramenta eléctrica num ambiente húmido, utilize um disjuntor diferencial residual. A utilização de um disjuntor diferencial residual reduz o risco de choque eléctrico.**

#### 3 Segurança de pessoas

- Seja cuidadoso, preste atenção ao que está a fazer e proceda com prudência ao trabalhar com uma ferramenta eléctrica. Não utilize ferramentas eléctricas quando está cansado ou sob a influência de drogas, álcool ou medicamentos.** Um momento de desatenção ao utilizar a ferramenta eléctrica pode causar ferimentos sérios.

- Use equipamento de protecção individual e use sempre óculos de protecção.** A utilização de equipamento de protecção individual, como máscara contra poeira, sapatos de segurança antiderrapantes, capacete ou protecções para os ouvidos, consoante o tipo e utilização da ferramenta eléctrica, reduz o risco de ferimentos.

- Evite um arranque involuntário. Assegure-se de que a ferramenta eléctrica está desligada, antes de a ligar à corrente eléctrica e/ou a bateria, antes de pegar nela ou antes de a transportar.** Se transportar a ferramenta eléctrica com o dedo sobre o interruptor ou a ligar à corrente eléctrica com o interruptor ligado pode provocar acidentes.

- Retire as ferramentas de ajuste ou a chave inglesa antes de ligar a ferramenta eléctrica.** Uma ferramenta ou chave que se encontre numa peça rotativa do aparelho pode provocar ferimentos.

- Evite uma postura corporal fora do normal. Tenha o cuidado de estar numa posição segura e mantenha sempre o equilíbrio.** Deste modo poderá controlar melhor a ferramenta eléctrica em situações inesperadas.

- Use vestuário adequado. Não use roupas largas ou jóias. Mantenha o cabelo, a roupa e as luvas afastadas das peças em movimento.** Vestuário solto, luvas, jóias ou cabelos compridos podem ser colhidos por peças em movimento.

- Se for possível montar dispositivos de aspiração e recolha de poeiras, certifique-se de que**

estes estão ligados e são correctamente utilizados. A utilização de aspiração de poeiras pode reduzir os riscos provocados por poeira.

#### 4 Utilização e manuseamento da ferramenta eléctrica

- a Não sobrecarregue o aparelho. Utilize a ferramenta eléctrica adequada para o seu trabalho. Com uma ferramenta eléctrica adequada, trabalha melhor e com mais segurança na área indicada.
- b Não utilize ferramentas eléctricas cujo interruptor esteja avariado. Uma ferramenta eléctrica que não se consegue ligar ou desligar é perigosa e tem de ser reparada.
- c Retire a ficha da tomada e/ou remova a bateria antes de efectuar ajustes no aparelho, substituir acessórios ou arrumar o aparelho. Esta medida de precaução evita um arranque involuntário da ferramenta eléctrica.
- d Guarde as ferramentas eléctricas fora do alcance das crianças. Não permita que o aparelho seja utilizado por pessoas que não estejam familiarizadas com o mesmo ou que não tenham lido estas instruções. As ferramentas eléctricas são perigosas se forem utilizadas por pessoas inexperientes.
- e Cuide da ferramenta eléctrica com atenção. Verifique se as peças móveis funcionam sem problemas e não encravam e se existem peças partidas ou danificadas de modo a afectar o funcionamento do aparelho. Mandê reparar as peças danificadas antes de utilizar o aparelho. Muitos acidentes são causados por ferramentas eléctricas com manutenção deficiente.
- f Mantenha as ferramentas de corte afiadas e limpas. Ferramentas de corte cuidadosamente mantidas, com arestas de corte afiadas, encravam menos e são mais fáceis de controlar.
- g Utilize a ferramenta eléctrica, os acessórios, as ferramentas de inserção, etc. em conformidade com estas instruções. Tenha em atenção as condições de trabalho e a actividade a realizar. A utilização de ferramentas eléctricas para fins diferentes dos previstos pode levar a situações perigosas.

#### 5 Utilização e conservação de conjuntos de baterias

- a Carregue o conjunto da bateria apenas com os carregadores aprovados pelo fabricante. Os carregadores que não sejam adequados para o respetivo conjunto da bateria, podem causar um incêndio.
- b Opere o aparelho apenas com um conjunto da bateria adequado. A utilização de outros conjuntos de baterias pode causar ferimentos e risco de incêndio.
- c Quando o conjunto da bateria não está a ser utilizado, mantenha-o afastado de cliques, moedas, chaves, pregos, parafusos ou outros pequenos objetos metálicos que possam causar um curto-circuito. Um curto-circuito pode causar um incêndio ou uma explosão.
- d Nalguns casos, o conjunto da bateria pode verter líquido. Evite o contacto com esse líquido. Se entrar em contacto com o líquido, lave com água abundante. Se o líquido entrar em contacto com os olhos, procure imediata-

mente um médico. O líquido de bateria pode causar irritação cutânea e queimaduras na pele.

#### 6 Serviço de assistência técnica

- a Mandê reparar a sua ferramenta eléctrica apenas a pessoal técnico qualificado e com peças de substituição originais. Garante assim que a segurança do aparelho é mantida.

#### Indicações de segurança para aparadores de sebes

- Mantenha todas as partes do corpo afastadas da lâmina de corte. Não tente remover material ou segurar material a ser cortado com a lâmina em funcionamento. Remova material preso apenas com o aparelho desligado. Um momento de desatenção ao utilizar o aparador de sebes pode causar ferimentos graves.
- Segure o aparador de sebes pela pega com a lâmina inactiva. Ao transportar ou arrumar o aparador de sebes, coloque sempre a cobertura de protecção. Um manuseamento cuidadoso do aparelho reduz o perigo de lesões causado pela lâmina.
- Segure na ferramenta eléctrica apenas pelas superfícies isoladas dos punhos, uma vez que a lâmina de corte pode entrar em contacto com cabos eléctricos escondidos. O contacto da lâmina de corte com um condutor eléctrico pode colocar as peças metálicas do aparelho sob tensão e pode provocar um choque eléctrico.
- Durante a operação, mantenha-se afastado de fios e cabos na área de trabalho. Durante a operação, a lâmina de corte pode atingir e cortar fios e cabos.

#### Operação segura

##### PERIGO

- Nunca utilize o aparelho caso se encontrem pessoas, especialmente crianças ou animais, no perímetro de 15 m, uma vez que existe o perigo de projecção de objectos pela lâmina de corte.
- Risco de ferimentos graves em caso de projecção de objectos ou se ficarem presos fios ou cordas na ferramenta de corte. Antes da utilização, inspeccione minuciosamente a área de trabalho quanto a objectos como pedras, paus, metal, fios, ossos ou brinquedos e remova-os.

##### ATENÇÃO

- O aparelho não pode ser operado por crianças e jovens.
- O aparelho não se destina a ser utilizado por pessoas com capacidades físicas, sensoriais ou mentais limitadas ou sem experiência e/ou conhecimentos.
- Mantenha crianças e outras pessoas afastadas da área de trabalho enquanto estiver a utilizar o aparelho.
- Tem de ter uma vista desobstruída da área de trabalho para conseguir reconhecer possíveis perigos. Utilize o aparelho apenas se existir uma boa iluminação.
- Não opere o aparelho próximo de postes, vedações, edifícios e outros objetos fixos.
- Desligue o motor, retire o conjunto da bateria e certifique-se de que todas as peças móveis se imobilizam completamente.
- Antes de ajustar a posição de trabalho do mecanismo de corte.

- Antes de limpar ou remover uma obstrução do aparelho.
- Deixar o aparelho sem vigilância.
- Antes de substituir acessórios.
- Perigo de corte e esmagamento. Evite o contacto com as ferramentas de corte. Não coloque as mãos nem os dedos entre as ferramentas de corte ou numa posição em que possam ser cortados ou esmagados.
- Perigo de lesões. Não modifique o aparelho.
- Certifique-se de que todos os dispositivos de protecção, defletores e pegas estão fixos de forma correcta e firme.

## ⚠ CUIDADO

- Use protecção ocular e auditiva.
- O uso de protecção auditiva pode limitar a sua capacidade de ouvir sinais de alerta, por isso fique atento a possíveis perigos nas imediações da área de trabalho.
- Utilize capacete quando trabalhar em áreas com perigo de queda de objetos.
- Perigo de lesões em ferramentas de corte afiadas. Quando manusear a ferramenta de corte, use luvas de protecção antideslizantes e resistentes.
- Perigo de lesões, se vestuário solto, o cabelo ou joias forem colhidos por peças móveis. Mantenha o vestuário e as joias afastados das peças móveis da máquina. Apanhe o cabelo comprido.
- Não operar o aparelho se estiver sob a influência de medicamentos ou drogas que afectem a capacidade de resposta. Opere o aparelho apenas quando estiver repousado e de boa saúde.
- Não utilize o aparelho se este vibrar de forma anormal ou se fizer ruídos anormais.
- Verifique o aparelho quanto a danos antes da sua utilização e certifique-se de que os parafusos estão bem apertados na lâmina.
- Não utilize o aparelho se este tiver caído anteriormente, tiver sofrido uma pancada ou estiver visivelmente danificado. Mande reparar os danos de forma adequada antes de voltar a colocar o aparelho em funcionamento.
- Não utilize o aparelho em escadas ou bases instáveis.
- Antes do arranque do aparelho, certifique-se de que não é possível as ferramentas de corte entrarem em contacto com algum elemento.
- Perigo de lesões devido a lâmina exposta. Coloque a protecção da lâmina quando o aparelho não estiver a ser utilizado, incluindo durante breves pausas de trabalho.

## ADVERTÊNCIA

- Não force o aparelho contra arbustos densos. Isto pode bloquear e abrandar o movimento das ferramentas de corte. Se as ferramentas de corte bloquearem, reduza a velocidade de trabalho.
- Não corte caules e ramos que seja óbvio serem demasiado grandes para caberem entre as lâminas de corte. Para cortar caules e ramos maiores, utilizar um serrote de mão ou um serrote de podar sem motor.

### Manutenção e conservação seguras

⚠ **ATENÇÃO** ● Desligue o motor, retire o conjunto da bateria e certifique-se de que todas as peças móveis se imobilizaram completamente:

- Antes de limpar ou realizar a manutenção do aparelho.
- Antes de substituir acessórios.
  - Perigo de lesões devido a ferramentas de corte afiadas. Seja especialmente cuidadosamente ao remover ou colocar a protecção da lâmina e ao limpar e lubrificar o aparelho. ● Certifique-se de que o aparelho se encontra em estado seguro verificando em intervalos regulares se os pernos, porcas e parafusos estão bem apertados. ● Após cada utilização, remova a sujidade das ferramentas de corte com uma escova rija e aplique um óleo adequado antiferrugem, antes de voltar a colocar a protecção da lâmina. O fabricante recomenda a utilização de um spray como lubrificação e protecção contra a ferrugem. Informe-se junto do serviço de assistência técnica sobre sprays adequados para este efeito. Pode lubrificar as ferramentas de corte antes de cada utilização da forma descrita.

⚠ **CUIDADO** ● Utilize acessórios e peças sobressalentes disponibilizadas pelo fabricante. Ao utilizar acessórios e peças sobressalentes originais, garante uma utilização segura e o bom funcionamento do aparelho.

**ADVERTÊNCIA** ● Limpe o produto antes de cada utilização com um pano macio seco.

**Aviso** ● Os trabalhos de assistência técnica e manutenção só podem ser realizados por pessoal técnico devidamente qualificado e com formação específica. Para reparação do produto, recomendamos o envio para um centro de assistência técnica autorizado. ● Só pode realizar os ajustes e as reparações descritos nesta manual de instruções. Contacte o serviço de assistência técnica autorizado para a realização de outras reparações.

### Transporte e armazenamento seguros

⚠ **ATENÇÃO** ● Desligue o aparelho, deixe-o arrefecer e retire o conjunto da bateria, antes de armazenar ou transportar o aparelho.

⚠ **CUIDADO** ● De forma a evitar acidentes e ferimentos, transporte e guarde o aparelho com a protecção da lâmina montada e com a bateria removida. ● Perigo de lesões e danos no aparelho. Para transportar, imobilize o aparelho contra movimento ou queda.

**ADVERTÊNCIA** ● Retire todos os objetos estranhos do aparelho, antes de o transportar ou armazenar. ● Armazene o aparelho num local seco e com boa ventilação, fora do alcance das crianças. Mantenha o aparelho afastado de produtos corrosivos, por exemplo, produtos químicos de uso no jardim. ● Não guarde o aparelho no exterior.

### Riscos residuais

#### ⚠ ATENÇÃO

- Existem determinados riscos residuais, mesmo que o aparelho seja utilizado conforme as instruções. Podem existir os seguintes riscos durante a utilização do aparelho:
- Lesões graves resultantes do contacto com as ferramentas de corte. Mantenha as ferramentas de corte afastadas do corpo e sempre abaixo do nível da cintura. Coloque a protecção da lâmina quando o aparelho não estiver a ser utilizado, incluindo durante breves interrupções do trabalho.



- A vibração pode causar ferimentos. Utilize a ferramenta correcta para cada trabalho, faça uso das pegadas previstas e limite o tempo de trabalho e a exposição.
- O ruído pode causar problemas auditivos. Utilize proteção auditiva e limite o ruído.
- Ferimentos resultantes de objectos projectados.

### Redução dos riscos

#### ⚠ CUIDADO

- Uma utilização prolongada do aparelho pode levar a perturbações vasculares nas mãos, devido à vibração. Não é possível estabelecer uma duração de utilização genericamente aplicável, pois isso depende de vários factores:
  - Predisposição individual para problemas de circulação (dedos frequentemente frios ou dormentes)
  - Temperatura ambiente baixa. Use luvas quentes para proteger as mãos.
  - Circulação limitada devido à força feita a agarrar.
  - Uma operação ininterrupta é mais prejudicial do que uma operação interrompida por pausas.
- Em caso de utilização regular e prolongada do aparelho e, perante a repetição de sintomas como, p. ex., dormência dos dedos ou dedos frios, deve consultar um médico.

### Utilização prevista

#### ⚠ PERIGO

##### Utilização não adequada

Perigo de vida devido a cortes

Utilize o aparelho apenas para os fins a que se destina.

- O aparador de sebes apenas foi previsto para uso doméstico.
- O aparador de sebes foi previsto para trabalhos ao ar livre.
- Por razões de segurança, o aparador de sebes tem de ser sempre agarrado com as duas mãos.
- O aparador de sebes apenas foi previsto para corte de vegetação, p. ex., sebes e arbustos.
- Não utilizar o aparador de sebes em ambiente húmido ou à chuva.
- Utilizar o aparador de sebes apenas em ambientes bem iluminados.
- Por razões de segurança, são proibidas quaisquer modificações ou alterações no aparelho não autorizadas pelo fabricante.

Qualquer outra utilização, p. ex., o corte de relva, árvores ou ramos é proibida. Os perigos que sejam resultado de uma utilização inadmissível são da responsabilidade do utilizador.

### Protecção do meio ambiente



Os materiais de empacotamento são recicláveis. Elimine as embalagens de acordo com os regulamentos ambientais.



Os aparelhos eléctricos e electrónicos contêm materiais recicláveis de valor e, com frequência, componentes como baterias, acumuladores ou óleo que, em caso de manipulação ou recolha errada, podem representar um potencial perigo para a saúde humana e para o ambiente. Estes componentes são necessários para o bom funcionamento do aparelho. Os aparelhos que apresentem este símbolo não devem ser recolhidos no lixo doméstico.

### Avisos relativos a ingredientes (REACH)

Pode encontrar informações actualizadas acerca de ingredientes em: [www.kaercher.com/REACH](http://www.kaercher.com/REACH)

### Acessórios e peças sobressalentes

Ao utilizar apenas acessórios originais e peças sobressalentes originais, garante uma utilização segura e o bom funcionamento do aparelho. Informações acerca de acessórios e peças sobressalentes disponíveis em [www.kaercher.com](http://www.kaercher.com).

### Volume do fornecimento

O volume do fornecimento do aparelho está indicado na embalagem. Ao abrir a embalagem, confirme a integridade do conteúdo. Caso faltem acessórios ou em caso de danos de transporte informe o seu fornecedor.

### Unidades de segurança

#### ⚠ CUIDADO

##### Unidades de segurança alteradas ou em falta

As unidades de segurança servem para a sua protecção.

Nunca altere ou evite as unidades de segurança.

#### Tecla de desbloqueio



A tecla de desbloqueio do interruptor do aparelho no punho traseiro assegura a operação com as duas mãos. A tecla de desbloqueio bloqueia o interruptor do aparelho, evitando assim um arranque descontrolado do aparador de sebes.

#### Protecção da lâmina

A protecção da lâmina é um componente importante das unidades de segurança do aparador de sebes. Uma protecção da lâmina danificada não pode ser mais utilizada, tendo de ser substituída.

### Símbolos no aparelho

	Sinal de perigo geral
	Antes do arranque, leia o manual de instruções todos os avisos de segurança.
	Utilize proteções auditiva e ocular adequadas durante o trabalho com o aparelho.
	Perigo de lesões. Não toque nas ferramentas de corte afiadas.
	Utilize luvas antideslizantes e resistentes durante o trabalho com o aparelho.
	Perigo resultante de objetos projectados. Mantenha o público, especialmente crianças e animais domésticos, a pelo menos 15 m de distância da área de trabalho.

	Não exponha o aparelho a chuva ou a condições húmidas.
	Segure sempre o aparelho com ambas as mãos.
	O nível acústico garantido indicado na etiqueta é de 93.

## Descrição do aparelho

Neste manual de instruções é descrito o equipamento máximo. Há diferenças no volume do fornecimento consoante o modelo (ver embalagem).

**Figura, ver páginas com gráficos**

### Figura A

- ① Lâmina
- ② Proteção das mãos
- ③ Punho, dianteiro
- ④ Tecla de desbloqueio do interruptor do aparelho
- ⑤ Placa de características
- ⑥ Interruptor do aparelho
- ⑦ Tecla de desbloqueio do conjunto da bateria
- ⑧ Punho, traseiro
- ⑨ Proteção da lâmina
- ⑩ \*Aparelho de carga rápida Battery Power 18 V
- ⑪ \*Conjunto de bateria Battery Power

\* opcional

### Conjunto da bateria

O aparelho pode ser operado com um conjunto de bateria Kärcher 18 V Battery Power.

## Arranque

### ⚠ ATENÇÃO

#### Arranque descontrolado

*Perigo de vida devido a corte*

*Retire a bateria do aparelho antes de todos os trabalhos de preparação.*

### Inserir a bateria

## ADVERTÊNCIA

#### Contactos sujos

*Danos no aparelho e na bateria*

*Verifique se existe sujidade no suporte da bateria e nos contactos antes de utilizar o aparelho e, se necessário, limpe os mesmos.*

#### ⚠ Aviso

*Utilize apenas baterias totalmente carregadas.*

#### Figura B

1. Introduzir a bateria no suporte até encaixar audivelmente.

## Operação

Recomendamos que as pessoas que estejam a utilizar o aparelho pela primeira vez, antes de trabalharem com o aparador de sebes, sejam instruídas por

**um utilizador experiente e pratiquem o manuseamento e as várias técnicas.**

### Operação básica

1. Verificar o material a cortar quanto à presença de papel, películas de plástica ou arames e, se necessário, removê-los.
2. Remover a proteção da lâmina.
3. Agarrar o aparador de sebes com as ambas as mãos.

### Ligar o aparelho

1. Premir a tecla de desbloqueio do interruptor do aparelho.

#### Figura C

2. Premir o interruptor do aparelho.  
O aparelho arranca.
3. Soltar o interruptor do aparelho.  
O aparelho para.

### Técnicas de trabalho

#### ⚠ Aviso

*Obterá um corte uniforme se seguir alguns pontos de orientação.*

1. Ligue o aparelho e aproxime-se do material a cortar.
2. Corte as folhas e os ramos com um movimento pendular.

#### Figura D

3. No caso de ramos mais grossos, execute um movimento de serragem, mas sem embeber a lâmina na vegetação.
4. Corte as sebes e os arbustos de baixo para cima.
5. Para cortar as pontas, execute um movimento oscilante largo e incline ligeiramente a lâmina.
6. Para cortar vegetação rasteira, como coberto vegetal, mantenha a lâmina na horizontal.

### Remover o conjunto de bateria

#### ⚠ Aviso

*Durante interrupções de trabalho mais prolongadas, retire o conjunto da bateria do aparelho e guarde-o de modo a evitar uma utilização não autorizada.*

1. Puxe a tecla de desbloqueio do conjunto de bateria na direção do conjunto.

#### Figura E

2. Prima a tecla de desbloqueio do conjunto da bateria para desprender o conjunto da bateria.
3. Retirar o conjunto da bateria do aparelho.

## Transporte

### ⚠ CUIDADO

#### ⚠ Não observância do peso

*Perigo de ferimentos e danos*

*Considere o peso do aparelho ao transportá-lo.*

### ⚠ CUIDADO

#### Arranque descontrolado

*Ferimentos de corte*

*Antes do transporte, retire o conjunto da bateria do aparelho.*

*Transporte o aparador de sebes apenas com a proteção da lâmina colocada.*

## Armazenamento

### ⚠ CUIDADO

#### ⚠ Não observância do peso

*Perigo de ferimentos e danos*

Considere o peso do aparelho para o respectivo armazenamento.

## **⚠ CUIDADO**

### **Arranque descontrolado**

Ferimentos de corte

Antes do transporte, retire o conjunto da bateria do aparelho.

Armazene o aparador de sebes apenas com a proteção da lâmina colocada.

O aparelho só pode ser armazenado no interior.

## **Conservação e manutenção**

## **⚠ CUIDADO**

### **Arranque descontrolado**

Ferimentos de corte

Retire a bateria do aparelho antes de todos os trabalhos realizados no mesmo.

## **⚠ CUIDADO**

### **Perigo de lesões devido a lâminas afiadas.**

Utilize óculos de proteção e luvas de proteção durante todos os trabalhos no aparelho.

## **Limpeza do aparelho**

## **ADVERTÊNCIA**

### **Limpeza inadequada**

Danos no aparelho

Limpe o aparelho com um pano húmido.

Não utilize produtos de limpeza com solventes.

Nunca mergulhe o aparelho em água.

Não limpe o aparelho com o jacto de mangueira ou de água de alta pressão.

### **Figura F**

1. Deixar arrefecer o aparelho.
2. Eliminar restos de vegetação e sujidade da lâmina e da carcaça do motor.
3. Limpar as fendas de ventilação do aparelho com uma escova.

## **Verificar a união roscada da lâmina**

## **⚠ CUIDADO**

### **União roscada frouxa**

Perigo de cortes devido a movimentos descontrolados da lâmina

Verifique regularmente a união roscada da lâmina quanto a aperto firme.

<b>Erro</b>	<b>Causa</b>	<b>Reparação</b>
<b>O aparelho não arranca</b>	O conjunto da bateria não está bem colocado.	● Introduzir o conjunto da bateria no suporte até encaixar.
	O conjunto da bateria está descarregado.	● Carregar conjunto da bateria.
	O conjunto da bateria tem defeito	● Substituir o conjunto da bateria.
<b>O aparelho para durante a operação</b>	Lâmina bloqueada devido a material cortado.	● Remover material cortado da lâmina.
	Sobreaquecimento da bateria	● Interromper o trabalho e aguardar até que a temperatura da bateria fique na gama normal.
	Sobreaquecimento do motor	● Interromper o trabalho e deixar que o motor arrefeça

## **Garantia**

Em cada país são válidas as condições de garantia transmitidas pela nossa sociedade distribuidora res-

## **Figura G**

1. Verifique os parafusos/roscas quanto a firmeza de aperto.
2. Reapertar os parafusos/porcas frouxos.

## **Lubrificar as arestas de corte das lâminas**

Para manter a qualidade das lâminas, as arestas de corte devem ser lubrificadas após cada utilização.

## **Aviso**

A utilização de óleo de máquina fluido ou óleo em spray permite obter excelentes resultados.

## **Figura H**

1. Colocar o aparelho numa base plana.
2. Aplicar o óleo na face superior das arestas de corte das lâminas.

## **Amolação das arestas de corte das lâminas**

## **Aviso**

Durante a amolação, remova o mínimo de material possível e mantenha o ângulo original dos dentes da aresta de corte.

## **⚠ CUIDADO**

### **Lâmina aguçada**

Ferimentos de corte

Utilize luvas de protecção adequadas durante a amolação das lâminas.

1. Fixe a lâmina num torno de bancada.
2. Amole a face livre dos dentes da aresta de corte com uma lima.
3. Continuar a mover a lâmina cuidadosamente com a mão até os dentes não amolados ficarem acessíveis.
4. Amole a face livre de todos os dentes da aresta de corte com uma lima.

## **Ajuda em caso de avarias**

As avarias têm, geralmente, causas simples que podem ser corrigidas por si com a ajuda do seguinte resumo. Em caso de dúvida ou no caso de se tratar de uma avaria não mencionada aqui, contacte o serviço de assistência técnica autorizado.

Com o desgaste progressivo, a capacidade do conjunto de bateria diminui mesmo com boa conservação, pelo que mesmo em estado totalmente carregado, o tempo de funcionamento nunca é total. Isto não representa qualquer defeito.

ponsável. Trataremos de possíveis avarias no seu aparelho no âmbito do prazo da garantia, sem custos, desde que estas tenham origem num erro de material

ou de fabrico. Em caso de garantia, contacte o seu revendedor ou a assistência técnica autorizada mais próxima, apresentando o talão de compra. (endereço consultar o verso)

## Dados técnicos

		HGE 18-45
<b>Características do aparelho</b>		
Tensão eléctrica de serviço	V	18
Ralenti (ajuste normal)	/min	1500
Diâmetro do material a cortar (máx.)	mm	18
<b>Valores determinados de acordo com EN 60745-1, EN 60745-2-15</b>		
Nível acústico $L_{pA}$	dB(A)	83,1
Insegurança $K_{pA}$	dB(A)	2,1
Nível de potência sonora $L_{WA}$ + Insegurança $K_{WA}$	dB(A)	93
Valor de vibrações transmitidas ao sistema mão-braço punho dianteiro	$m/s^2$	1,5
Valor de vibrações transmitidas ao sistema mão-braço punho traseiro	$m/s^2$	1,7
Insegurança K	$m/s^2$	1,5
<b>Medidas e pesos</b>		
Comprimento x Largura x Altura	mm	905 x 244 x 170
Comprimento da lâmina de corte	mm	450
Peso (sem conjunto de bateria)	kg	2,55

Reservados os direitos a alterações técnicas.

## Valor de vibração

### ⚠ ATENÇÃO

O valor de vibração indicado foi medido com um método de ensaio padrão, podendo ser usado para comparação dos aparelhos.

O valor de vibração indicado pode ser usado numa avaliação provisória da carga.

Dependendo do tipo de utilização a que o aparelho é sujeito, as emissões de vibrações durante a utilização momentânea do aparelho podem divergir do valor total indicado.

**Aparelhos com um valor de vibração de mão/braço > 2,5  $m/s^2$  (ver capítulo Dados Técnicos no manual de instruções)**

⚠ **CUIDADO** • A utilização ininterrupta do aparelho durante várias horas pode causar dormência.  
• Use luvas quentes para proteger as mãos. • Faça pausas regulares durante o trabalho.

## Declaração de conformidade UE

Declaramos pelo presente que as referidas máquinas, em virtude da sua concepção e tipo de construção, bem como do modelo colocado por nós no mercado, estão em conformidade com os requisitos de saúde e segurança essenciais e pertinentes das directivas da União

Europeia. Em caso de realização de alterações na máquina sem o nosso consentimento prévio, a presente declaração fica sem efeito.

Produto: Aparadores de sebes

Tipo: HGE 18-45 Battery 1.444-23.x

**Directivas da União Europeia pertinentes**

2000/14/CE (+2005/88/CE)

2014/30/UE

2006/42/CE (+2009/127/CE)

2011/65/UE

**Normas harmonizadas aplicadas**

EN 50581: 2012

EN 55014-1: 2017

EN 55014-2: 2015

EN 60745-1:2009+A11:2010

EN 60745-2-15:2009+A1:2010

**Procedimento de avaliação da conformidade aplicado**

2000/14/CE, conforme alterado pela 2005/88/CE: Anexo V

**Nível de potência sonora dB(A)**

Medido: 91,1

Garantido: 93

Os signatários actuam em nome e em procuração do Conselho de Administração.



H. Jenner

Chairman of the Board of Management



S. Reiser

Director Regulatory Affairs & Certification

Representante da documentação: S. Reiser

Alfred Kärcher SE & Co. KG

Alfred-Kärcher-Str. 28 - 40

71364 Winnenden (Alemanha)

Tel.: +49 7195 14-0

Fax: +49 7195 14-2212

Winnenden, 01/07/2018

## Indhold

Generelle henvisninger .....	53
Faregrader .....	53
Sikkerhedshenvisninger .....	53
Bestemmelsesmæssig anvendelse.....	55
Miljøbeskyttelse.....	56
Tilbehør og reservedele .....	56
Leveringsomfang.....	56
Sikkerhedsanordninger .....	56
Symboler på maskinen.....	56
Maskinbeskrivelse.....	56
Ibrugtagning .....	56
Betjening .....	57
Transport.....	57
Opbevaring.....	57
Pleje og vedligeholdelse .....	57
Hjælp ved fejl .....	58
Garanti .....	58
Tekniske data .....	58
Vibrationsværdi .....	58
EU-overensstemmelseserklæring .....	58

## Generelle henvisninger



Læs disse sikkerhedshenvisninger, denne originale driftsvejledning og de sikkerhedshenvisninger, der er vedlagt batteripakken, samt den medfølgende originale driftsvejledning til batteripakken/standardladeaggregatet, inden maskinen tages i brug første gang. Betjen maskinen i henhold til disse. Opbevar hæftet til senere brug eller til efterfølgende ejere.

Ud over henvisningerne i driftsvejledningen skal lovens generelle sikkerheds- og ulykkesforebyggelsesforskrifter overholdes.

## Faregrader

### ⚠ FARE

- *Henviser til en umiddelbar fare, der medfører alvorlige kvæstelser eller død.*

### ⚠ ADVARSEL

- *Henviser til en mulig farlig situation, der kan medføre alvorlige kvæstelser eller død.*

### ⚠ FORSIGTIG

- *Henviser til en mulig farlig situation, der kan medføre lettere kvæstelser.*

### BEMÆRK

- *Henviser til en mulig farlig situation, der kan medføre materielle skader.*

## Sikkerhedshenvisninger

Under arbejder med hækkeklippere skal særlige sikkerhedsforanstaltninger og adfældsregler overholdes, da der er risiko for personskader under arbejder med hækkeklippere.

Ud over disse sikkerhedshenvisninger skal de lokale sikkerheds- og uddannelsesforskrifter (f.eks. fra myndigheder, brancheforeninger eller arbejdstilsyn) overholdes. I lokale forordninger kan anvendelsen af maskinen være tidsmæssigt begrænset (tidspunkt på dagen eller året). Overhold de lokale bestemmelser.

### Generelle sikkerhedshenvisninger for el-værktøj

### ⚠ ADVARSEL

- **Læs alle sikkerhedshenvisninger og anvisninger.** Der er risiko for elektrisk stød og/eller alvorlige kvæstelser, hvis sikkerhedshenvisningerne og anvisningerne ikke overholdes. **Opbevar alle sikkerhedshenvisningerne og anvisningerne til senere brug.**

Begrebet "el-værktøj", der anvendes i sikkerhedshenvisningerne, omfatter netdrevet el-værktøj (med netkabel) og batteridrevet el-værktøj (uden netkabel).

#### 1 Sikkerhed på arbejdsstedet

- Hold arbejdsområdet rent og sørg for god belysning.** Rodede eller dårligt oplyste arbejdsområder kan forårsage ulykker.
- El-værktøjet må ikke anvendes i områder med eksplosionsfare, hvor der befinder sig brandbare væsker, gasser eller støv.** El-værktøj afgiver gnister, som kan antænde støvet eller dampene.
- Hold børn og andre personer væk, mens el-værktøjet anvendes.** Du kan miste kontrollen over maskinen, hvis du bliver forstyrret.

#### 2 Elektrisk sikkerhed

- Tilslutningsstikket på el-værktøjet skal passe i stikdåsen.** Der må ikke foretages nogen form for ændringer på stikket. Der må ikke anvendes adapterstik sammen med jordforbundet el-værktøj. *Originale stik og passende stikdåser forringer risikoen for elektrisk stød.*
- Undgå kontakt med jordforbundne overflader såsom rør, radiatorer, komfurer og køleskabe.** *Risikoen for elektrisk stød øges, hvis kroppen har jordforbindelse.*
- Udsæt ikke el-værktøjet for regn eller fugt.** *Hvis der trænger vand ind i el-værktøjet, øges risikoen for elektrisk stød.*
- Brug ikke kablet til at løfte el-værktøjet, hæng det op eller trække stikket ud af stikdåsen.** Hold kablet væk fra varme, olie, skarpe kanter eller bevægelige dele på maskinen. *Beskadigede eller snoede tilslutningskabler øger risikoen for elektrisk stød.*
- Anvend kun forlængerkabler, der er beregnet til udendørs brug, hvis du arbejder med el-værktøjet i det fri.** *Risikoen for elektrisk stød forringes, hvis der anvendes et forlænger kabel, der er beregnet til udendørs brug.*
- Anvend et HFI-relæ/FI-relæ, hvis el-værktøjet anvendes i fugtige omgivelser.** *Anvendelse af et HFI-relæ/FI-relæ forringer risikoen for elektrisk stød.*

#### 3 Personlig sikkerhed

- Vær opmærksom, overvej, hvad du gør, og brug din fornuft, når du arbejder med el-værktøj.** Brug ikke el-værktøj, hvis du er træt eller er påvirket af narkotika, alkohol eller medicin. *Et øjeblik uopmærksomhed under arbejdet med el-værktøj kan medføre alvorlige kvæstelser.*
- Bær personligt beskyttelsesudstyr og altid beskyttelsesbriller.** *Hvis der bæres personlig beskyttelsesudstyr, såsom støvmaske, skridsikre sikkerhedssko, beskyttelseshjelm eller høreværn, forringes risikoen for kvæstelser, afhængigt af el-værktøjets anvendelse.*
- Undgå, at maskinen starter utilsigtet.** **Kontroller, om el-værktøjet er slået fra, inden du tilslutter strømforsyningen og/eller batteriet, løfter det op eller bærer det.** *Hvis du holder fingeren på kontakten, mens du bærer el-værktøjet, eller maskinen er tændt, når strømforsyningen tilsluttes, kan det medføre ulykker.*
- Fjern indstillingsværktøj eller skruenøgle, inden du tænder for el-værktøjet.** *Et værktøj eller en nøgle, der befinder sig i roterende maskindele, kan medføre kvæstelser.*
- Undgå unormale kropsstillinger.** **Sørg for at stå fast, og sørg altid for at have ligevægt.** *Således har du bedre kontrol over el-værktøjet i en uventet situation.*
- Bær egnet tøj.** **Bær ikke løstsiddende tøj eller smykker.** Hold hår, tøj og handsker væk fra bevægelige dele. *Løstsiddende tøj, handsker, smykker eller langt hår kan blive grebet og trukket med af bevægelige dele.*
- Hvis der kan monteres støvudsugnings- og opsamlingsanordninger, skal du sikre dig, at disse er korrekt tilsluttet og anvendes korrekt.** *Fare på grund af støv kan forringes ved anvendelse af en støvudsugning.*

#### 4 Anvendelse og håndtering af el-værktøj

- a **Undgå at overbelaste maskinen.** Anvend et el-værktøj, der passer til det pågældende arbejde. Med det passende el-værktøj arbejder du bedre og mere sikkert inden for det angivne effektområde.
  - b **Brug ikke el-værktøj med defekt kontakt.** Et el-værktøj, som ikke kan tændes eller slukkes, er farligt og skal repareres.
  - c **Tag stikket ud af stikdåsen og/eller fjern batteriet,** inden du foretager indstillinger på maskinen, skifter tilbehørsdele eller lægger maskinen til side. Disse sikkerhedsforanstaltninger forhindrer en utilsigtet start af el-værktøjet.
  - d **Opbevar el-værktøj, der ikke anvendes, uden for børns rækkevidde.** Lad ikke personer anvende maskinen, der ikke er fortrolige med det eller ikke har læst disse anvisninger. El-værktøj er farligt, hvis det anvendes af uerfarne personer.
  - e **Sørg for omhyggelig vedligeholdelse af el-værktøj.** Kontrollér, om de bevægelige dele fungerer korrekt og ikke er blokeret, om dele er brækket eller beskadiget på en sådan måde, at el-værktøjet ikke fungerer korrekt. Lad beskadigede dele reparere, inden du tager maskinen i brug. Mange uheld skyldes el-værktøj, der er dårligt vedligeholdt.
  - f **Hold skæreværktøj skarpt og rent.** Ordentligt vedligeholdt skæreværktøj med skarpe skærekanter sætter sig ikke så let fast og er lettere at styre.
  - g **Anvend el-værktøj, tilbehør, hjælpværktøj etc. i overensstemmelse med anvisningerne til disse.** Tag hensyn til arbejdsbetingelserne og det arbejde, der skal udføres. Det kan medføre farlige situationer, hvis el-værktøjet anvendes til andre formål end det beregnede.
- 5 Brug og pleje af batteripakker**
- a **Oplad kun batteripakken ladeaggregater, der er godkendt af producenten.** Ladeaggregater, som ikke er egnet til den pågældende batteripakke, kan forårsage brand.
  - b **Anvend kun maskinen med en egnet batteripakke.** Det kan medføre kvæstelser og brandfare, hvis der anvendes en anden batteripakke.
  - c **Hvis batteripakken ikke anvendes, skal den holdes væk fra metalliske genstande som kontorklips, mønter, nøgler, som, skruer eller andre små metalgenstande, som kan forårsage en kortslutning.** En kortslutning kan føre til brand eller eksplosion.
  - d **Under visse omstændigheder kan der sive væske ud af batteripakken.** Undgå kontakt med denne væske. Vask dig grundigt med vand, hvis du kommer i kontakt med væsken. Kontakt lægen, hvis væsken kommer i kontakt med øjnene. Batterivæske kan forårsage udslet og hudirritation.
- 6 Service**
- a **Lad kun el-værktøj reparere af kvalificerede fagfolk og kun med originale reservedele.** På den måde opretholdes maskinens sikkerhed.

### Sikkerhedshenvisninger for hækkeklippere

- **Hold alle legemsdele væk fra kniven.** Forsøg ikke at fjerne materiale, når kniven er aktiveret, eller at holde fast i materiale, der skal skæres. Fjern kun fastklemt materiale, når maskinen er

slukket. Et øjeblikvis uopmærksomhed ved anvendelse af hækkeklipperen kan medføre alvorlige kvæstelser.

- **Bær hækkeklipperen i grebet ved standset kniv.** Sæt altid beskyttelseskappen på under transport og opbevaring af hækkeklipperen. Forsigtig håndtering af maskinen reducerer faren for kvæstelser på grund af kniven.
- **Hold kun fast i elværktøjet ved de isolerede grebsflader, da kniven kan komme i berøring med bøjede strømledninger.** Knivens kontakt med en spændingsførende ledning kan sætte metaldele under spænding og medføre elektrisk stød.
- **Hold dig væk fra ledninger og kabler under driften.** Under driften kan ledninger og kabler blive grebet og skilt i to af kniven.

### Sikker drift

#### ⚠ FARE

- **Brug aldrig maskinen, hvis der befinder sig personer, især børn, eller dyr i en omkreds på 15 m, da der er risiko for, at genstande slynges væk af skærekniven.**
- **Alvorlig tilskadekomst, hvis genstande slynges væk af skærekniven, eller tråd eller snor vikles ind i skæreværktøjet.** Undersøg omhyggeligt arbejdsområdet for genstande såsom sten, kæppe, metal, tråd, knogler eller legetøj, og fjern det, før du bruger maskinen.

#### ⚠ ADVARSEL

- **Børn og unge må ikke anvende maskinen.**
- **Dette apparat er ikke beregnet til at skulle anvendes af personer med begrænsede fysiske, sensoriske eller mentale evner eller mangel på erfaring og/eller mangel på viden.**
- **Hold børn og andre personer væk fra arbejdsområdet, når du anvender apparatet.**
- **Det er nødvendigt med et uhindret udsyn til arbejdsområdet for at opdage mulige farer.** Anvend kun maskinen med god belysning.
- **Anvend ikke maskinen i nærheden af stolper, hegn, bygninger eller andre ubevægelige genstande.**
- **Sluk for motoren, fjern batteripakken og sørg for, at alle bevægelige dele er stoppet fuldstændig:**
  - **Før du indstiller skæreværkets position.**
  - **Før du rengør eller fjerner en blokering på maskinen.**
  - **Lader maskinen være uden opsyn.**
  - **Før du skifter tilbehørsdele.**
  - **Skære- og knusefare.** Undgå kontakt med skæreværktøjerne. Placér ikke hånd eller fingre mellem skæreværktøjerne eller i en position, hvor de kan blive skåret eller knust.
  - **Fare for kvæstelser.** Foretag ingen ændringer på maskinen.
  - **Sørg for, at alle beskyttelsesanordninger, afbøjere og greb er fastgjort korrekt og sikkert.**

#### ⚠ FORSIGTIG

- **Bær fuldt øjen- og høreværn.**
- **Høreværn kan nedsætte evnen til at høre advarsels-signaler.** Vær derfor opmærksom på mulige farer i nærheden og i arbejdsområdet.
- **Bær hovedbeskyttelse under arbejder i områder, hvor der er fare for nedfaldende genstande.**
- **Fare for tilskadekomst på skarpe skæreværktøjer.** Bær skrid- og slid sikre beskyttelseshandsker under håndteringen af skæreværktøjet.

- Der er fare for tilskadecomst, hvis løst siddende tøj, hår eller smykker bliver grebet af maskinens bevægelige dele. Hold tøj og smykker væk fra maskinens bevægelige dele. Sæt langt hår op i en hestehale.
- Du må ikke anvende apparatet, hvis du er under påvirkning af medikamenter eller stoffer, som begrænser reaktionsevnen. Anvend kun apparatet, når du er udhvilet og ved godt helbred.
- Apparatet må ikke bruges, hvis det vibrerer usædvanligt eller afgiver usædvanlige lyde.
- Inden arbejdet kontrolleres apparatet for beskadigelser, og sørg for at skrueerne på kniven er spændt stramt.
- Maskinen må ikke bruges, hvis den forinden er faldet ned, har fået et slag eller har synlige beskadigelser. Få skaderne repareret korrekt, inden du tager maskinen i brug igen.
- Apparatet må ikke bruges på stiger eller ustabile undergrunde.
- Sørg for at skæreværktøjet ikke kan komme i kontakt med noget, inden du starter maskinen.
- Fare for kvæstelser på grund af fritliggende knive. Sæt knivbeskyttelsen på, når du ikke bruger maskinen, også under korte arbejdspauser.

## BEMÆRK

- Før ikke maskinen gennem tæt buskads med magt. Derved kan skæreværktøjerne blokeres og bliver langsommere. Sæt arbejds hastigheden ned, hvis skæreværktøjerne blokeres.
- Skær ikke i grene og kviste, der tydeligvis er for store til at passe mellem skærebladene. Anvend en hånd- eller grensav uden motor til at skære større grene eller kviste.

## Sikker vedligeholdelse og pleje

**⚠ ADVARSEL** ● Sluk for motoren, fjern batteripakken og sørg for, at alle bevægelige dele er stoppet fuldstændig:

- Før du rengør eller efterser maskinen.
- Før du skifter tilbehørsdele.
  - Fare for tilskadecomst på grund af skarpe skæreværktøjer. Vær særligt omhyggelig, når du fjerner eller monterer knivbeskyttelsen og rengør og smører maskinen.
  - Kontrollér, at maskinen er i sikker tilstand ved regelmæssigt at kontrollere, at bolte, møtrikker og skruer er spændt.
  - Fjern efter hver anvendelse snavs på skæreværktøjet med en hård børste, og påfør en egnet olie til at beskytte mod rust, før du monterer knivbeskyttelse og smøring. Spørg efter en egnet spray hos kundeservice. Du kan smøre skæreværktøjerne som beskrevet for hver anvendelse.

**⚠ FORSIGTIG** ● Anvend kun tilbehør og reservedele, der er godkendt af producenten. Originalt tilbehør og originale reservedele er en garanti for en sikker og fejlfri drift af apparatet.

**BEMÆRK** ● Rengør produktet efter hver anvendelse med en blød, tør klud.

**Obs** ● Service- og vedligeholdelsesarbejder må kun udføres af dertil kvalificeret og særligt uddannet personale. Vi anbefaler at sende produktet til reparation hos et autoriseret servicecenter. ● Der må kun udføres de indstillinger og reparationer, der er anført i denne driftsvejledning. Kontakt din autoriserede kundeservice for reparationer, der ligger uden for dette område.

## Sikker transport og opbevaring

**⚠ ADVARSEL** ● Sluk for maskinen, lad den køle af og fjern batteripakken, før du opbevarer eller transporterer den.

**⚠ FORSIGTIG** ● For at undgå ulykker og kvæstelser må apparatet kun transporteres og opbevares med installeret knivbeskyttelse og uden isat batteri.

● Fare for tilskadecomst og skader på maskinen. Sørg for at sikre maskinen mod bevægelse eller fald under transport.

**BEMÆRK** ● Fjern alle fremmedlegemer fra maskinen, før du transporterer eller opbevarer den. ● Opbevar maskinen på et tørt og godt ventileret sted, hvor børn ikke har adgang. Hold maskinen væk fra ætsende stoffer, såsom havekemikalier. ● Opbevar ikke maskinen udendørs.

## Resterende risici

### ⚠ ADVARSEL

- Selvom apparatet anvendes som foreskrevet, er der stadig visse, resterende risici. Følgende farer kan opstå ved brug af apparatet:
  - Alvorlige kvæstelser ved kontakt med skæreværktøjerne. Hold skæreværktøjerne væk fra kroppen og lavere end hoftehøjde. Anvend knivbeskyttelsen, når du ikke bruger maskinen, også under korte arbejdsafbrydelser.
  - Vibration kan forårsage tilskadecomst. Brug det rigtige værktøj til de enkelte arbejdsopgaver, brug de dertil beregnede greb, og begræns arbejdstiden og eksponeringen.
  - Larm kan medføre høreskader. Bær høreværn, og begræns belastningen.
  - Tilskadecomst pga. udslyngede genstande.

## Risikoreduktion

### ⚠ FORSIGTIG

- Hvis apparatet anvendes i længere tid, kan blodgennemstrømningen i hænderne nedsættes på grund af vibrationer. Der findes ingen generelt gældende anvendelsestid, idet denne afhænger af flere faktorer:
    - Personlig tendens til dårligt blodomløb (ofte kolde fingre, fingerkløe)
    - Lave omgivelsestemperaturer. Bær varme handsker for at beskytte hænderne.
    - Dårlig blodgennemstrømning, fordi der holdes godt fast.
    - Anvendelse uden afbrydelse er mere skadeligt, end hvis der holdes pauser.
- Kontakt lægen, hvis symptomerne, f.eks. fingerkløe, kolde fingre, optræder gentagne gange ved regelmæssig, længerevarende anvendelse af apparatet.

## Bestemmelsesmæssig anvendelse

### ⚠ FARE

**Ikke korrekt anvendelse**

Livsfare på grund af snitsår

Anvend kun maskinen i henhold til dens formål.

- Hækkeklipperen er kun beregnet til privat brug.
- Hækkeklipperen er beregnet til udendørs arbejde.
- Af sikkerhedsmæssige grunde skal hækkeklipperen altid holdes sikkert med begge hænder.
- Hækkeklipperen er kun egnet til klipning af planter, f.eks. hække og buske.

- Anvend ikke hækkeklipperen i våde omgivelser eller ved regn.
- Anvend kun hækkeklipperen i omgivelser med god belysning.
- Det er af sikkerhedsmæssige grunde forbudt at foretage ombygninger og ændringer på maskinen, der ikke er tilladt af producenten.

Enhver anden anvendelse, f.eks. at skære græs, træer eller grene, er ikke tilladt. Brugeren er ansvarlig for farer, der opstår på grund af ikke tilladt anvendelse.

## Miljøbeskyttelse



Emballagen kan genbruges. Sørg for at bortskaffe emballagen miljømæssigt korrekt.



Elektriske og elektroniske maskiner indeholder værdifulde materialer, der kan genbruges, og ofte dele, såsom batterier, akku-pakker eller olie, der ved forkert håndtering eller forkert bortskaffelse kan udgøre en fare for menneskers sundhed og for miljøet. For en korrekt drift af maskinen er disse dele imidlertid nødvendige. Maskiner, der er kendetegnet med dette symbol, må ikke bortskaffes sammen med husholdningsaffaldet.

### Henvvisninger til indholdsstoffer (REACH)

Aktuelle oplysninger om indholdsstoffer findes på: [www.kaercher.com/REACH](http://www.kaercher.com/REACH)

## Tilbehør og reservedele

Anvend kun originaltilbehør og -reservedele. De er en garanti for en sikker og fejlfri drift af maskinen. Informationer om tilbehør og reservedele findes på [www.kaercher.com](http://www.kaercher.com).

## Leveringsomfang

Maskinens leveringsomfang er vist på emballagen. Kontrollér ved udpakningen, om indholdet er komplet. Kontakt venligst forhandleren, hvis der mangler tilbehør eller ved transportskader.

## Sikkerhedsanordninger

### ⚠ FORSIGTIG

**Manglende eller ændrede sikkerhedsanordninger**  
Sikkerhedsanordninger fungerer som din beskyttelse. Sikkerhedsanordninger må aldrig ændres eller ignoreres.

### Oplåsningstast

Oplåsningstasten maskinkontakt på det bagerste håndtag sikrer tohåndsbetjeningen. Oplåsningstasten blokerer maskinkontakten, og forhindrer dermed en ukontrolleret start af hækkeklipperen.

### Knivbeskyttelse

Knivbeskyttelsen er en vigtig bestanddel af hækkeklipperens sikkerhedsanordninger. Der må ikke anvendes en beskadiget knivbeskyttelse, og denne skal omgående udskiftes.

## Symboler på maskinen

	Generelt advarselssignal
	Læs driftsvejledningen og alle sikkerhedsforskrifter før ibrugtagning.

	Bær egnet øjen- og høreværn under arbejdet med maskinen.
	Fare for kvæstelser. Rør ikke ved de skarpe skæreværktøjer.
	Bær skrid- og slidsikre beskyttelseshandsker under arbejdet med maskinen.
	Fare på grund af udslyngede genstande. Hold tilskuere, især børn og husdyr, mindst 15 m væk fra arbejdsområdet.
	Udsæt ikke maskinen for regn eller fugtige forhold.
	Hold altid maskinen med begge hænder.
	Det garanterede lydtrykkniveau, som er angivet på etiketten, er på 93.

## Maskinbeskrivelse

I denne driftsvejledning beskrives det maksimale udstyr. Afhængigt af modellen er der forskel på leveringsomfanget (se emballage).

### Billede se grafiksider Figur A

- ① Kniv
- ② Håndbeskyttelse
- ③ Håndtag, foran
- ④ Sikkerhedstast maskinkontakt
- ⑤ Typeskilt
- ⑥ Apparatkontakt
- ⑦ Oplåsningstast batteripakke
- ⑧ Håndtag, bagved
- ⑨ Knivbeskyttelse
- ⑩ \* Hurtigladeaggregat Battery Power 18V
- ⑪ \* Batteripakke Battery Power

\* option

### Batteripakke

Maskinen kan anvendes med en Kärcher 18 V Battery Power batteripakke.

## Ibrugtagning

### ⚠ ADVARSEL

**Ukontrolleret start**  
Livsfare på grund af snitsår



Ved alle forberedende foranstaltninger skal batteriet tages ud af maskinen.

## Isætning af batteriet

### BEMÆRK

#### Snavsede kontakter

Skader på apparat og batteri

Kontrollér batteriholderen og kontakterne for snavs inden isætning, og rengør dem eventuelt.

#### Obs

Anvend kun batterier, der er helt opladt.

#### Figur B

1. Skub batteriet ind i holderen, til det går tydeligt i indgreb.

## Betjening

Vi anbefaler, at førstegangsbrugere inden arbejdet med hækkeklipperen instrueres af en erfaren person, og over håndtering og teknikker.

### Grundlæggende betjening

1. Kontrollér materiale for fremmedlegemer som papir, folie eller ståltråd og fjern det i givet fald.
2. Afmonter knivbeskyttelsen.
3. Hold fast i hækkeklipperen med begge hænder.

### Start af maskinen

1. Tryk på oplåsningsknapen maskinkontakt.  
**Figur C**
2. Tryk på maskinkontakten.  
Apparatet starter.
3. Slip maskinkontakten.  
Maskinen stopper.

### Arbejdsteknikker

#### Obs

Du opnår et ensartet snit med en retningsnør.

1. Tænd maskinen og før den hen til materialet.
  2. Blade og grene klippes med en svingende bevægelse.
- Figur D**
3. Ved tykkere grene udføres en savbevægelse, men stik ikke ind i planten.
  4. Buske og hække klippes nedefra og op.
  5. Ved klipning af spidser udføres en bred svingbevægelse, og kniven hældes samtidigt en smule på skrå.
  6. Til klipning af lave planter, som bunddække holdes kniven vandret.

### Fjern batteripakken

#### Obs

Fjern batteripakken fra maskinen, og sørg for at sikre maskinen mod utilsigtet brug ved længere afbrydelse af arbejdet.

1. Træk batteripakkens oplåsningsknap i batteripakkens retning.  
**Figur E**
2. Tryk på batteripakkens oplåsningsknap for at låse batteripakken op.
3. Tag batteripakken ud af maskinen.

## Transport

### ⚠ FORSIGTIG

#### Manglende overholdelse af vægten

Fare for kvæstelser og beskadigelse

Vær opmærksom på maskinens vægt ved transporten.

### ⚠ FORSIGTIG

#### Ukontrolleret start

Snitsår

Tag batteriet ud af maskinen inden transporten.

Transportér kun hækkeklipperen med monteret knivbeskyttelse.

## Opbevaring

### ⚠ FORSIGTIG

#### Manglende overholdelse af vægten

Fare for kvæstelser og beskadigelse

Vær opmærksom på maskinens vægt ved opbevaring.

### ⚠ FORSIGTIG

#### Ukontrolleret start

Snitsår

Tag batteriet ud af maskinen inden transporten.

Opbevar kun hækkeklipperen med monteret knivbeskyttelse.

Maskinen må kun opbevares indendørs.

## Pleje og vedligeholdelse

### ⚠ FORSIGTIG

#### Ukontrolleret start

Snitsår

Tag batteriet ud af maskinen før alle arbejder på maskinen.

### ⚠ FORSIGTIG

#### Fare for tilskadekomst på grund af skarpe knive

Bær beskyttelsesbriller og beskyttelseshandsker ved alle arbejder på maskinen.

### Rengøring af maskinen

### BEMÆRK

#### Ukorrekt rengøring

Skader på maskinen

Rengør maskinen med en fugtig klud.

Anvend ikke aggressive rengøringsmidler med opløsningsmidler.

Dyp ikke maskinen i vand.

Rengør ikke maskinen med en slange- eller højtryksvandsstråle.

#### Figur F

1. Lad maskinen køle af.
2. Befri kniv og motor kabinet for planterester og snavs med en børste.
3. Rengør maskinens ventilationsåbninger med en børste.

### Kontrol af knivens forskrunding

### ⚠ FORSIGTIG

#### Løst forskrunding

Snitsår på grund af ukontrolleret bevægelse med kniven

Kontrollér regelmæssigt, at knivens forskrunding sidder godt fast.

#### Figur G

1. Kontrollér, at skruerne/møtrikkerne sidder godt fast.
2. Spænd løsnede skruer/møtrikker.

### Oliering af knivklingerne

For at opretholde knivkvaliteten bør knivklingerne smøres med olie efter hver anvendelse.

#### Obs

Du opnår et godt resultat ved anvendelse af tyndtflýdende maskinolie eller sprøjteolie.

#### Figur H

1. Læg maskinen på et jævnt underlag.
2. Påfør olie på knivklingernes overside.

### Slibning af knivklingerne

#### Obs

Fjern ved slibningen så lidt materiale som muligt, og oprethold klingetændens oprindelige vinkel.

## ⚠ FORSIGTIG

### Skarpe knive

Snitsår

Bær egnede beskyttelseshandsker ved slibning af knivklingerne.

1. Fastspænd kniven i et skruestik.
2. Slib den fritliggende side af klingens tænder med en fil.
3. Skub kniven forsigtigt videre med hånden, indtil de klingetænder, der ikke er slebet, bliver tilgængelige.
4. Slib den fritliggende side af klingens tænder med en fil.

## Hjælp ved fejl

Fejl skyldes ofte enkle årsager, som du selv kan afhjælpe ved hjælp af følgende oversigt. I tvivlstilfælde eller ved fejl, der ikke nævnes her, skal du kontakte den autoriserede kundeservice.

Jo ældre batteripakken er, desto mere forringes dens kapacitet – også på trods af omhyggelig pleje, og selv i fuldt opladet tilstand kan den fulde driftstid ikke opnås længere. Dette er dog ikke nogen mangel eller fejl.

Fejl	Årsag	Afhjælpning
Maskinen starter ikke	Batteripakken er ikke sat korrekt i.	● Skub batteripakken ind i holderen, til den går i indgreb.
	Batteripakke er tom.	● Oplad batteripakken.
	Batteripakken er defekt.	● Udskift batteripakken.
Maskinen stopper under drift	Kniv blokeret af materiale.	● Fjern materialet fra kniven.
	Batteriet er overophedet	● Afbryd arbejdet og vent til batteritemperaturen ligger i det normale område.
	Motoren er overophedet	● Afbryd arbejdet og lad motoren afkøle.

## Garanti

I de enkelte lande gælder de af vore forhandlere fastlagte garantibetingelser. Eventuelle fejl på maskinen afhjælpes gratis inden for garantien, såfremt fejlen kan tilskrives en materiale- eller produktionsfejl. Hvis du ønsker at gøre garantien gældende, bedes du henvende dig til sin forhandler eller nærmeste kundeservice medbringende kvittering for købet. (Se adressen på bagsiden)

## Tekniske data

		HGE 18-45
<b>Effektdata maskine</b>		
Driftsspænding	V	18
Tomgangsomsdrejningstal (indstilling normal)	/min	1500
Diameter materiale (maks.)	mm	18
<b>Beregnete værdier i henhold til EN 60745-1, EN 60745-2-15</b>		
Lydtryksniveau $L_{pA}$	dB(A)	83,1
Usikkerhed $K_{pA}$	dB(A)	2,1
Lydeffektniveau $L_{WA}$ + usikkerhed $K_{WA}$	dB(A)	93
Hånd-arm-vibrationsværdi forreste håndtag	$m/s^2$	1,5
Hånd-arm-vibrationsværdi bagerste håndtag	$m/s^2$	1,7
Usikkerhed K	$m/s^2$	1,5
<b>Mål og vægt</b>		

### HGE 18-45

Længde x bredde x højde	mm	905 x 244 x 170
Knivslængde	mm	450
Vægt (uden batteripakke)	kg	2,55

Der tages forbehold for tekniske ændringer.

## Vibrationsværdi

### ⚠ ADVARSEL

Den angivne vibrationsværdi blev målt med en standard testning og må anvendes til sammenligning af maskiner.

Den angivne vibrationsværdi må anvendes i en foreløbig vurdering af belastningen.

Afhængigt af hvilken måde maskinen anvendes på, kan svingningsmissionen i løbet af den aktuelle anvendelse af maskinen afvige fra den angivne samlede værdi.

**Apparater med en hånd-arm vibrationsværdi > 2,5  $m/s^2$  (se kapitlet Tekniske data i driftsvejledningen)**

⚠ **FORSIGTIG** • Flere timers uafbrudt anvendelse af apparatet kan medføre følelsesløshed. • Bær varme handsker for at beskytte hænderne. • Indlæg regelmæssige arbejds pauser.

## EU-overensstemmelseserklæring

Hermed erklærer vi, at nedenstående maskine på grund af sin udformning og konstruktion i den udførelse, i hvilken den sælges af os, overholder EU-direktivernes relevante, grundlæggende sikkerheds- og

sundhetsmessige krav. Hvis maskinen ændres uden aftale med os, mister denne attest sin gyldighed.

Produkt: Hækkeklippere

Type: HGE 18-45 Battery 1.444-23x.x

#### Relevante EU-direktiver

2000/14/EF (+2005/88/EF)

2014/30/EU

2006/42/EF (+2009/127/EF)

2011/65/EU

#### Anvendte harmoniserede standarder

EN 50581: 2012

EN 55014-1: 2017

EN 55014-2: 2015

EN 60745-1:2009+A11:2010

EN 60745-2-15:2009+A1:2010

#### Anvendt overensstemmelsesvurderingsproces

2000/14/EF og ændret af 2005/88/EF: Tillæg V

#### Lydeffektivniveau dB(A)

Målt:91,1

Garanteret:93

Underskriveme handler på bestyrelsens vegne og med dennes fuldmagt.



H. Jenner

Chairman of the Board of Management



S. Reiser

Director Regulatory Affairs & Certification

Dokumentationsbefuldmægtiget: S. Reiser

Alfred Kärcher SE & Co. KG

Alfred-Kärcher-Str. 28 - 40

71364 Winnenden (Germany)

Tlf.: +49 7195 14-0

Fax: +49 7195 14-2212

Winnenden, 2018/07/01

## Indhold

Generelle merknader.....	59
Risikonivå.....	59
Sikkerhetsanvisninger.....	59
Forskriftsmessig bruk.....	62
Miljøvern.....	62
Tilbehør og reservedeler.....	62
Leveringsomfang.....	62
Sikkerhetsinnretninger.....	62
Symboler på apparatet.....	62
Beskrivelse av apparatet.....	62
Igangsetting.....	63
Betjening.....	63
Transport.....	63
Lagring.....	63
Pleie og vedlikehold.....	64
Bistand ved feil.....	64
Garanti.....	64
Tekniske data.....	64
Vibrasjonsverdi.....	65
EU-samsvarserklæring.....	65

## Generelle merknader



Før du tar i bruk apparatet første gang, må du lese og følge sikkerhetshenvisningene, den originale bruksanvisningen, de vedlagte sikkerhetshenvisningene for batteripakken og den vedlagte originale bruksanvisningen for batteripakken/

standardladeren. Følg anvisningene. Oppbevar heftene til senere bruk eller for annen eier.

I tillegg til instruksene i denne bruksanvisningen må du ta hensyn til de generelle forskrifter vedrørende sikkerhet og forebygging av ulykker.

## Risikonivå

### △ FARE

- Anvisning om en umiddelbar truende fare som kan føre til store personskader eller til død.

### △ ADVARSEL

- Anvisning om en mulig farlig situasjon som kan føre til store personskader eller til død.

### △ FORSIKTIG

- Anvisning om en mulig farlig situasjon som kan føre til mindre personskader.

### OBS

- Anvisning om en mulig farlig situasjon som kan føre til materielle skader.

## Sikkerhetsanvisninger

Iverksett spesielle sikkerhetstiltak og ta spesielle forholdsregler når du arbeider med heksaksakser. Det er risiko for personskader i forbindelse med arbeid med heksaksakser.

Supplerende til disse sikkerhetsanvisningene må de landsspesifikke sikkerhets- og utdanningsforskriftene, for eksempel fra myndigheter, fagforeninger eller sosiale instanser, følges. Bruken av apparatet kan være tidsbegrenset gjennom lokale forskrifter (dags- eller årstid). Følg de lokale forskriftene.

## Generelle sikkerhetsanvisninger elektroverktøy

### △ ADVARSEL

- Les alle sikkerhetsanvisninger og anvisninger. Mislighold når det gjelder å overholde sikkerhetsanvisningene og anvisningene kan forårsake elektrisk støt og/eller alvorlige personskader. **Oppbevar alle sikkerhetsanvisninger og anvisninger for fremtiden.**

Begrepet «elektroverktøy» som er brukt i sikkerhetsanvisningene refererer til ledningsdrevne elektroverktøy (med strømledning) og batteridrevne elektroverktøy (uten strømledning).

#### 1 Sikkerhet på arbeidsplassen

- a Hold arbeidsområdet rent og godt opplyst. Rot og ikke opplyste arbeidsområder kan føre til uhell.
- b Arbeid ikke med elektroverktøyet i eksplosjonsfarlige omgivelser der det befinner seg brennbare væsker, gasser eller støv. Elektroverktøy kan generere gnister som kan antenne støvet eller dampen.
- c Hold barn og andre personer unna elektroverktøyet under bruk. Distraksjoner kan føre til at du mister kontrollen over apparatet.

#### 2 Elektrisk sikkerhet

- a Tilkoblingsstøpselet til elektroverktøyet må passe i stikkkontakten. Støpselet skal ikke endres på noe vis. Ikke bruk adapter sammen med jordede elektroverktøy. Uforandrede støpsler og egnede stikkontakter reduserer risikoen for elektrisk støt.

- b **Unngå kroppskontakt med jordede overflater som rør, varmeenheter, komfyrer og kjøleskap.** *Det er økt risiko for elektrisk støt hvis kroppen er jordet.*
  - c **Hold elektroverktøy unna regn eller fuktighet.** *Hvis det trenger vann inn i elektroverktøy, økes risikoen for elektrisk støt.*
  - d **Ikke misbruk ledningen til å bære eller henge opp enheten eller trekke ut støpselet fra stikkontakten.** **Hold ledningen unna varme, olje, skarpe kanter eller bevegelige apparatdeler.** *Skadde eller viklede tilkoblingsledninger øker risikoen for elektrisk støt.*
  - e **Hvis du arbeider med elektroverktøy uten dørs, må du kun bruke skjøteledninger som er egnet for bruk utendørs.** *Bruk av skjøteledninger egnet for bruk utendørs reduserer risikoen for elektrisk støt.*
  - f **Hvis det ikke kan unngås at elektroverktøyet brukes i fuktige omgivelser, må du bruke en jordfeilbryter.** *Bruk av jordfeilbryter reduserer risikoen for elektrisk støt.*
- 3 Personer sikkerhet**
- a **Vær oppmerksom, følg med på hva du gjør, og vær fornuftig i arbeidet med et elektroverktøy.** **Ikke bruk et elektroverktøy dersom du er trøtt eller påvirket av narkotiske midler, alkohol eller medikamenter.** *Et øyeblikks uoppmerksomhet ved bruken av det elektroverktøy kan føre til alvorlige skader.*
  - b **Bruk personlig verneutstyr, og bruk alltid vernebriller.** *Bruk av personlig verneutstyr, som støvmaske, sklisikre sikkerhetssko, beskyttelseshjelm eller hørselsvern, alt etter type bruk av elektroverktøyet, reduserer risikoen for skader.*
  - c **Unngå utilsiktet igangsetting.** **Sørg for at elektroverktøyet er slått av før du kobler det til strømforsyningen og/eller kobler til batteriet, tar det ut eller bærer det.** *Hvis du har fingern på bryteren når du bærer elektroverktøyet eller det er koblet til strømforsyningen, kan det føre til ulykker.*
  - d **Fjern innstillingsverktøy eller skrujern før du slår på elektroverktøyet.** *Et verktøy eller en nøkkel som befinner seg i en roterende apparatdel, kan føre til personskader.*
  - e **Unngå en unormal kroppsholdning.** **Sørg for å stå sikkert og hold likevekten til enhver tid.** *Da kan du kontrollere elektroverktøyet bedre i uventede situasjoner.*
  - f **Bruk egnete klær.** **Ikke bruk romslige klær eller smykker.** **Hold hår, klær og hansker unna deler som beveger seg.** *Løst sittende klær, hansker, smykker eller langt hår kan trekkes inn av deler som beveger seg.*
  - g **Hvis det kan monteres støvavtrekk og -opp-samlingsinnretninger, må du påse at disse er koblet til og brukes riktig.** *Bruk av støvavtrekk kan redusere faren fra støv.*
- 4 Bruk og behandling av elektroverktøy**
- a **Ikke overbelast apparatet.** **Bruk riktig elektroverktøy for arbeidet.** *Med egnet elektroverktøy arbeider du bedre og sikrere i det angitte ytelsesområdet.*
  - b **Ikke bruk elektroverktøy med defekt bryter.** *Et elektroverktøy som ikke lenger kan slås på eller av, er farlig og må repareres.*
  - c **Trekk støpselet ut av stikkontakten og/eller fjern batteriet før du foretar apparatinnstillinger, skifter tilbehørsdeler eller legger bort apparatet.** *Disse forsiktighetsiltakene forhindrer utilsiktet oppstart av elektroverktøyet.*
  - d **Oppbevar elektroverktøy som ikke er i bruk utenfor barns rekkevidde.** **Ikke la personer bruke apparatet hvis de ikke er kjent med det eller har lest denne bruksanvisningen.** *Elektroverktøy er farlige hvis de brukes av uerfarne personer.*
  - e **Stell nøye med elektroverktøyet.** **Kontroller at bevegelige deler fungerer uten problemer og ikke sitter i klem, om deler er brukt eller ødelagt, eller så skadet at elektroverktøyet funksjon påvirkes.** **Få skadde deler reparert før apparatet brukes igjen.** *Mange ulykker skyldes dårlig vedlikeholdt elektroverktøy.*
  - f **Hold kutteverktøy skarpe og rene.** *Godt pleide kutteverktøy med skarpe kuttelkanter setter seg sjeldnere i klem og er lettere å føre.*
  - g **Bruk elektroverktøy, tilbehør, bruksverktøy osv. i henhold til denne bruksanvisningen.** **Ta hensyn til arbeidsbetingelsene og oppgaven som skal utføres.** *Bruk av elektroverktøy til andre formål enn det de er tiltenkt, kan føre til farlige situasjoner.*
- 5 Bruk og pleie av batteriet**
- a **Batteriet skal kun lades med ladere som er godkjent av produsenten.** *Ladere som ikke er egnet for tilsvarende batteri, kan føre til brann.*
  - b **Bruk apparatet kun med et egnet batteri.** *Bruk av andre batterier kan føre til personskader eller brann.*
  - c **Når batteriet ikke er i bruk, må det holdes unna metalliske gjenstander som kontorstifter, mynter, nøkler, spiker, skruer eller andre små metallgjenstander som kan forårsake kortslutning.** *Kortslutning kan føre til brann eller eksplosjon.*
  - d **Under visse omstendigheter kan det lekke væske ut av batteriet.** **Unngå kontakt med denne væsken.** **Hvis du kommer i kontakt med væsken, må du skylle grundig med vann.** **Hvis du får væsken i øynene, må du oppsøke lege umiddelbart.** *Batterivæske kan forårsake utslett og brannår på huden.*
- 6 Service**
- a **La elektroverktøyet kun bli reparert av kvalifiserte fagfolk og kun med originale reservedeler.** *Da garanteres det at sikkerheten til apparatet opprettholdes.*

### Hold kroppsdeler borte fra apparatet

- **Hold alle kroppsdeler borte fra knivbladet.** **Ikke prøv å fjerne skjæremateriale fra en kniv i bevegelse eller å holde materialet som skal kuttes fast.** **Fastklemt skjæremateriale skal kun fjernes når apparatet er slått av.** *Et uoppmerksomt øyeblikk når du bruker hekksaksen kan føre til alvorlige personskader.*
- **Hekksaksen skal kun bæres etter håndtaket når kniven er i ro.** **Ved transport eller oppbevaring av hekksaksen må du alltid ta på beskyttelsesdekslet.** *Forsiktig håndtering av apparatet gjør faren for kuttskader mindre.*
- **Elektroverktøy skal bare holdes i de isolerte gripeflatene, ettersom skjæreknivene kan komme i**

**kontakt med skjulte strømledninger.** Dersom knivbladet kommer i kontakt med en strømførende ledning kan apparatdelene bli satt under spenning og det kan føre til elektrisk støt.

- **Hold deg unna ledninger og kabler i arbeidsområdet under drift.** Under drift kan ledninger og kabler hekte seg i skjærekniv og kappes.

### Sikker drift

#### ⚠ FARE

- Du må aldri bruke apparatet når personer, særlig barn eller dyr, befinner seg nærmere enn 15 m fra apparatet. Det er fare for at kniven kan slynge ut gjenstander.
- Fare for alvorlige personskader når gjenstander slynges ut av kniven eller ledninger eller snorer vikles inn i klippeverktøyet. Arbeidsområdet skal kontrolleres nøye med hensyn til gjenstander som steiner, kvister, metall, ledninger, knokler eller leketøy. Disse skal fjernes.

#### ⚠ ADVARSEL

- Barn og ungdom må ikke bruke apparatet.
- Apparatet skal ikke brukes av personer med innskrenkede fysiske, sensoriske eller intellektuelle evner eller personer som mangler erfaring og / kunnskap.
- Hold barn og andre personer borte fra arbeidsområdet når du bruker apparatet.
- Du trenger hindret sikt over arbeidsområdet for å gjenkjenne mulige farer. Bruk apparatet kun ved god belysning.
- Ikke bruk apparatet i nærheten av stolper, gjerder, bygninger eller andre ubevegelige gjenstander.
- Slå av motoren, fjern batteriet og sørg for at alle bevegelige deler har stanset helt:
  - før du stiller inn arbeidsposisjonen til skjæreverket.
  - før du rengjør apparatet eller fjerner en blokkering.
  - før du lar apparatet ligge uten tilsyn.
  - før du skifter tilbehørsdeler.
- Fare for kutt- og klemskader. Unngå kontakt med skjæreverktøyene. Ikke stikk fingre og hender mellom skjæreverktøyene eller i en posisjon der de kan bli kuttet eller klemt.
- Fare for personskader. Ikke foreta noen endringer på apparatet.
- Sørg for at alle verneinnretninger, guardrails og håndtak er godt og riktig festet.

#### ⚠ FORSIKTIG

- Bruk vernebriller og hørselsvern.
- Hørselsvern kan begrense din evne til å høre varsel-slyder, vær derfor oppmerksom på mulige farer i nærheten av arbeidsområdet.
- Bruk hjelm ved arbeid i områder der det er fare for fallende gjenstander.
- Fare for personskader på skarpe skjæreverktøy. Bruk sklisisikre og slitesterke vernehansker ved håndtering av skjæreverktøyet.
- Fare for personskader ved bruk av løstsittende klær, løst hår eller smykker som kan sette seg fast i apparatets bevegelige deler. Hold klær og smykker unna maskinens bevegelige deler. Sett opp langt hår.
- Apparatet må ikke drives av personer som er påvirket av medikamenter eller narkotika som innskrenker reaksjonsevnen. Bruk kun apparatet når du er uthvilt og frisk.

- Ikke bruk apparatet hvis det vibrerer uvanlig eller det gir fra seg uvanlige lyder.
- Før bruk må apparatet kontrolleres for skade og du må kontrollere at skruene er strammet på kniven.
- Ikke bruk apparatet dersom det har falt ned, har vært utsatt for slag eller er synlig skadet. Få skaden skikkelig reparert før du tar apparatet i bruk igjen.
- Ikke bruk apparatet på stiger eller ustabil grunnlag.
- Før du starter apparatet må du påse at skjæreverktøyet ikke kan komme borti noe.
- Fare for skade hvis knivene ligger fritt. Sett på knivbeskyttelsen når du ikke bruker apparatet, selv i korte arbeidspauser.

#### OBS

- Ikke før apparatet gjennom tette busker med makt. Da kan skjæreverktøyene bli blokkert og langsomme. Reduser arbeidshastigheten når skjæreverktøyene er blokkert.
- Ikke skjær grener og kvister som helt klart er for store for å passe mellom skjærebladene. Bruk en hånd- eller grensag uten motor for å kutte grener og kvister.

### Sikkert vedlikehold og pleie

⚠ **ADVARSEL** ● Slå av motoren, fjern batteriet og sørg for at alle bevegelige deler har stanset helt:

- før du rengjør eller vedlikeholder apparatet.
- før du skifter tilbehørsdeler.
  - Fare for personskader på grunn av skarpe skjæreverktøy. Vær ekstra nøye når du fjerner eller setter på knivbeskyttelsen, eller rengjør og smører apparatet.
  - Sørg for at apparatet er i sikker stand ved å regelmessig sjekke at bolter, muttere og skruer sitter godt fast.
  - Fjern smuss med en hard børste fra skjæreverktøyene etter hver bruk og påfør en egnet olje som rustbeskyttelse før du monterer knivbeskyttelsen igjen. Produsenten anbefaler å bruke en spray som rustbeskyttelse og til smøring. Spør kundeservice om en egnet spray. Du kan smøre skjæreverktøyene på den beskrevne måten før hver bruk.

⚠ **FORSIKTIG** ● Bruk kun tilbehør og reservedeler som produsenten har frigitt. Originalt tilbehør og originalreservedeler gir garanti for sikker drift av apparatet uten funksjonsfeil.

**OBS** ● Rengjør produktet etter hver bruk med en myk og tørr klut.

**Merknad** ● Service- og vedlikeholdsarbeid må bare utføres av tilsvarende kvalifisert og spesielt opplært fagpersonale. Vi anbefaler å sende produktet til reparasjon hos et autorisert servicesenter. ● Du har bare lov til å utføre innstillingene og reparasjonene som er beskrevet i denne bruksanvisningen. Ta kontakt med din autoriserte kundeservice for reparasjoner utover dette.

### Sikker transport og lagring

⚠ **ADVARSEL** ● Slå av apparatet, la det avkjøles og fjern batteriet før du lagrer eller transporterer det.

⚠ **FORSIKTIG** ● For å unngå ulykker og skader må apparatet kun transporteres og lagres med installert knivbeskyttelse og fjernet batteri. ● Fare for personskader og skader på apparatet. Sikre apparatet mot bevegelse eller fall under transport.

**OBS** ● Fjern alle fremmedlegemer fra apparatet før du transporterer eller lagrer det. ● Lagre apparatet på et tørt sted med god lufting og utilgjengelig for barn.

Hold apparatet unna stoffer med korroderende effekt, som hagekjemikalier. ● Ikke lagre apparatet utendørs.

## Restfarer

### ⚠ ADVARSEL

- Selv om apparatet brukes som anvist, gjenstår visse restfarer. Følgende farer kan oppstå under bruk av apparatet:
- Alvorlige personskader på grunn av kontakt med skjæreverktøyene. Hold skjæreverktøyene unna kroppen og under hofte høyde. Bruk knivbeskyttelsen når du ikke bruker apparatet, selv i korte arbeidspauser.
- Vibrasjoner kan forårsake skader. Bruk riktig verktøy for hver type arbeid, anvend passende grep og begrens arbeidstiden og eksponeringen.
- Støy kan føre til hørselsskader. Bruk hørselsvern og reduser belastningen.
- Skader på grunn av gjenstander som slynges ut.

## Redusering av risiko

### ⚠ FORSIKTIG

- Dersom apparatet brukes lenge kan det oppstå problemer med blodomløpet i hendene pga. vibrasjonene. En generell brukstid kan ikke fastsettes, da denne er avhengig av flere faktorer:
  - Personlig anlegg til dårlig blodomløp (stadig kalde fingre, kribling i fingrene).
  - Lav omgivelsestemperatur. Bruk varme hansker for å beskytte hendene.
  - For fast grep reduserer sirkulasjonen.
  - Uavbrutt arbeid er mer ugunstig enn arbeid med innlagte pauser.
- Ved regelmessig, vedvarende bruk av apparatet og gjentatt forekomst av symptomene, som v.eks. Kribling i fingrene, bør du oppsøke lege.

## Forskriftsmessig bruk

### ⚠ FARE

#### Ikke forskriftsmessig bruk

Livsfare pga. kuttskader

Bruk apparatet slik det er tiltenkt.

- Hekksaksen er kun ment for privat bruk.
  - Hekksaksen er ment for arbeid utendørs.
  - Av sikkerhetsårsaker må hekksaksen alltid holdes sikkert med begge hender.
  - Hekksaksen er bare egnet til klipping av planter, f.eks. hekker og busker.
  - Hekksaksen må ikke brukes i våte omgivelser eller når det regner.
  - Hekksaksen må bare brukes i godt opplyste omgivelser.
  - Modifikasjoner og endringer som ikke er godkjent av produsenten, er av sikkerhetsårsaker ikke tillatt.
- All annen bruk, f.eks. klipping av gress, trær eller grener, er forbudt. Brukeren er ansvarlig for farer som oppstår grunnet feil bruk.

## Miljøvern



Materialet i emballasjen kan resirkuleres. Kvitt deg med emballasjen på miljøvennlig måte.



Elektriske og elektroniske apparater inneholder verdifulle resirkulerbare materialer og ofte deler batterier, batteripakker eller olje. Disse kan utgjøre en potensiell fare for helse og miljø ved feil bruk eller feil avfallsbehandling. Disse delene er imidler-

tid nødvendige for korrekt drift av apparatet. Apparater merket med dette symbolet skal ikke kastes i husholdningsavfallet.

### Anvisninger om innhold (REACH)

Aktuell informasjon om stoffene i innholdet finner du under: [www.kaercher.com/REACH](http://www.kaercher.com/REACH)

## Tilbehør og reservedeler

Bruk bare originalt tilbehør og originale reservedeler; de garanterer for en sikker og problemfri drift av apparatet. Informasjon om tilbehør og reservedeler finner du på [www.kaercher.com](http://www.kaercher.com).

## Leveringsomfang

Apparatets leveringsomfang er vist på emballasjen. Kontroller at innholdet i pakken er komplett når du pakker ut. Manglende tilbehør eller transportskader skal meldes til forhandleren.

## Sikkerhetsinnretninger

### ⚠ FORSIKTIG

#### Manglende eller endrede sikkerhetsinnretninger

Sikkerhetsinnretningene tjener til din egen sikkerhet.

Du må aldri forandre eller omgå sikkerhetsinnretninger.

### Låseknapp



Låseknappen for apparatbryteren på det bakre håndtaket gjør tohåndsbejvingen sikker. Låseknappen blokkerer apparatbryteren og forhindrer at hekksaksen starter ukontrollert.

### Knivbeskyttelse

Knivbeskyttelsen er en viktig komponent i sikkerhetsinnretningene på hekksaksen. En skadet knivbeskyttelse må ikke brukes lenger og må umiddelbart skiftes ut.

## Symboler på apparatet

	Generelle varselstegn
	Les bruksanvisningen og alle sikkerhetsanvisningene før du tar i bruk produktet.
	Bruk passende øye- og hørselsvern under arbeid med apparatet.
	Fare for personskader. Ikke bærer de skarpe skjæreverktøyene.
	Bruk sklisikre og slitesterke hansker ved arbeid med apparatet.
	Fare på grunn av gjenstander som slynges ut. Hold tilskuere, særlig barn og kjæledyr, minst 15 m unna arbeidsområdet.

	Ikke utsett apparatet for regn eller fuktige omgivelser.
	Hold apparatet alltid med begge hender.
	Det garanterte lydtrykknivået angitt på etiketten er på 93.

## Beskrivelse av apparatet

I denne bruksanvisningen beskrives maksimalt utstyr. Alt etter modell kan det være ulike leveringsomfang (se emballasjen).

**Bilde, se grafikkisider**

**Figur A**

- ① Kniv
- ② Håndbeskyttelse
- ③ Håndtak foran
- ④ Låseknapp apparatbryter
- ⑤ Typeskilt
- ⑥ Apparatbryter
- ⑦ Låseknapp batteri
- ⑧ Håndtak bak
- ⑨ Knivbeskyttelse
- ⑩ \*Hurtiglader Battery Power 18V
- ⑪ \*Batteripakke Battery Power

\* ekstrautstyr

### Batteripakke

Apparatet kan drives med en Kärcher 18 V Battery Power batteripakke.

## Igangsetting

### ⚠ ADVARSEL

#### Ukontrollert start

Livsfare på grunn av kuttskader

Ta batteriet ut av apparatet ved alle forberedende tiltak.

#### Sette inn batteriet

### OBS

#### Skitne kontakter

Skader på apparatet og batteriet

Kontroller at batteriholderen og kontaktene er rene før batteriet settes inn. Rengjør om nødvendig.

#### Merknad

Bruk bare fulladede batterier.

#### Figur B

1. Skyv batteriet inn i holderen til det smekker hørbart på plass.

## Betjening

Det anbefales at personer som bruker produktet for første gang, får opplæring av en erfaren person og øver på håndtering og teknikker.

## Grunnleggende betjening

1. Kontroller skjærematerialet for fremmedlegemer som papir, folie eller ledninger, og fjern dem om nødvendig.
2. Fjern knivbeskyttelsen.
3. Hold hekksaksen godt fast med begge hender.

## Slå på apparatet

1. Trykk på låseknappen for apparatbryteren.  
**Figur C**
2. Trykk på apparatbryteren.  
Apparatet starter.
3. Slipp apparatbryteren.  
Apparatet stopper.

## Arbeidsteknikker

### Merknad

Med en rettesnor får du et jevnt snitt.

1. Slå på apparatet og før den mot skjærematerialet.
2. Klipp blader og tynne kvister med en pendelbevegelse.

#### Figur D

3. Utfør en sagebevegelse på tykkere greiner, men ikke stikk den inn i planten.
4. Klipp busker og hekker nedenfra og opp.
5. Ved klipping av topper utfører du vide svingebeve-  
gelser samtidig som kniven holdes litt på skrå.
6. For å klippe lave planter som for eksempel bunn-  
dekkende planter, holder du kniven vannrett.

## Fjerne batteripakken

### Merknad

Ved lengre avbrudd i arbeidet skal batteripakken tas ut av apparatet, og apparatet må sikres mot uautorisert bruk.

1. Trekk knappen opplåsing batteripakke i retning av batteripakken.

#### Figur E

2. Trykk på låseknappen for batteripakken for å låse opp batteripakken.
3. Ta batteripakken ut av apparatet.

## Transport

### ⚠ FORSIKTIG

Ved ignorering av vekten

Fare for personskader og materielle skader

Ta hensyn til apparatets vekt under transport.

### ⚠ FORSIKTIG

Ukontrollert start

Kuttskader

Ta batteriet ut av apparatet før transport.

Transporter hekksaksen kun med påsatt knivbeskyttelse.

## Lagring

### ⚠ FORSIKTIG

Ved ignorering av vekten

Fare for personskader og materielle skader

Ta hensyn til apparatets vekt ved lagring.

### ⚠ FORSIKTIG

Ukontrollert start

Kuttskader

Ta batteriet ut av apparatet før transport.

Lagre hekksaksen kun med påsatt knivbeskyttelse.

Apparatet skal kun lagres innendørs.

## Pleie og vedlikehold

### ⚠ FORSIKTIG

#### Ukontrollert start

Kuttskader

Ta batteriet ut av apparatet før alt arbeid på apparatet.

### ⚠ FORSIKTIG

Fare for personskader på grunn av skarpe kniver

Bruk vernebriller og vernehansker ved alt arbeid på apparatet.

### Rengjøring av apparatet

## OBS

#### Feil rengjøring

Skade på apparatet

Rengjør apparatet med en fuktig klut.

Ikke bruk noen rengjøringsmidler som inneholder løsningsmidler.

Dypp aldri apparatet ned i vann.

Ikke rengjør apparatet med slange- eller høytrykksvannstråle.

#### Figur F

1. La apparatet avkjøles.
2. Fjern planterester og smuss fra kniv og motorhus med en børste.
3. Rengjør ventilasjonsåpninger til apparatet med en børste.

### Kontrollere skruforbindelsene på kniven

### ⚠ FORSIKTIG

#### Løse skruforbindelser

Kuttskader på grunn av ukontrollerte knivbevegelser

Kontroller regelmessig at knivens skruforbindelser er stramme.

#### Figur G

Feil	Årsak	Utbedring
Apparatet starter ikke	Batteriet er ikke satt riktig inn.	● Skyv batteriet inn i holderen til det klikker på plass.
	Batteriet er tomt.	● Lad opp batteriet.
	Batteriet er defekt.	● Skift ut batteriet.
Apparatet stopper under drift	Kniven er blokkert av skjæremateriale.	● Fjern planterester fra kniven.
	Batteriet er overopphetet	● Avbryt arbeidet og vent til batteritemperaturen er i normalområdet.
	Motoren er overopphetet	● Avbryt arbeidet og la motoren avkjøles.

## Garanti

Vår ansvarlige salgsorganisasjon for det enkelte land har utgitt garantibetingelsene som gjelder i det aktuelle landet. Eventuelle feil på apparatet repareres gratis i garantitiden dersom disse kan føres tilbake til material- eller produksjonsfeil. Ved behov for garanti-reparasjoner, vennligst henvend deg med kjøpskvitteringen til din forhandler eller nærmeste autoriserte kundeservice. (Se adresse på baksiden)

## Tekniske data

	HGE 18-45	
Effektspesifikasjoner apparat		
Driftsspennning	V	18

1. Kontroller at skruene/mutrene sitter godt fast.
2. Trekk til skruer/mutre som har løsnet.

### Olje knivbladene

For å beholde knivkvaliteten bør knivbladene oljes etter hver bruk.

#### Merknad

Du får et svært godt resultat hvis du bruker en tyntflytende maskinolje eller sprayolje.

#### Figur H

1. Legg apparatet ned på et jevnt underlag.
2. Påfør olje på oversiden av knivbladene.

### Slipe knivbladene

#### Merknad

Fjern så lite materiale som mulig og behold den opprinnelige vinkelen på tennene når du filer.

### ⚠ FORSIKTIG

#### Skarp kniv

Kuttskader

Når du sliper knivbladene må du bruke vernehansker.

1. Fest kniven i en skruestikke.
2. Slip den tilgjengelige siden av tennene med en fil.
3. Skyv kniven forsiktig videre for hånd til de uslipete tennene blir tilgjengelige.
4. Slip den tilgjengelige siden på alle tennene med en fil.

## Bistand ved feil

Feil har oftest enkle årsaker som du selv kan utbedre ved hjelp av følgende oversikt. I tilstilfeller, eller ved driftsforstyrrelser som ikke er nevnt her, kan du kontakte vår autoriserte kundeservice.

Batteripakkens kapasitet forringes ved tiltagende alder, også ved god pleie. Batteripakken vil derfor ikke oppnå full driftstid selv om den er helt oppladet. Dette er ikke en feil.

	HGE 18-45	
Tomgangsturtall (innstilling normal)	/min	1500
Diameter skjæremateriale (maks.) mm		18
<b>Registrerte verdier iht. NEK EN 60745 -1, NEK EN 60745-2-15</b>		
Lydtryknivå $L_{pA}$	dB(A)	83,1
Usikkerhet $K_{pA}$	dB(A)	2,1
Lydeffektnivå $L_{WA}$ + usikkerhet $K_{WA}$	dB(A)	93
Hånd-arm-vibrasjonsverdi fremre håndtak	$m/s^2$	1,5
Hånd-arm-vibrasjonsverdi bakre håndtak	$m/s^2$	1,7



		<b>HGE 18-45</b>
Usikkerhet K	m/s <sup>2</sup>	1,5
<b>Mål og vekt</b>		
Lengde x bredde x høyde	mm	905 x 244 x 170
Skjærekvnlengde	mm	450
Vekt (uten batteripakke)	kg	2,55

Med forbehold om tekniske endringer.

## Vibrasjonsverdi

### ⚠ ADVARSEL

Den angitte vibrasjonsverdien ble målt med en standard testmetode og kan brukes til sammenligning av apparatene.

Den angitte vibrasjonsverdien kan brukes i en foreløpig evaluering av belastningen.

Avhengig av typen og måten apparatet brukes på, kan vibrasjonsutslippet under bruk av apparatet avvike fra den angitte totalverdien.

**Apparater med hånd-arm vibrasjonsverdi > 2,5 m/s<sup>2</sup> (se kapittel Tekniske data i driftsveiledningen)**

⚠ **FORSIKTIG** ● Hvis apparatet brukes i flere timer kan det føre til at en føler seg visken. ● Bruk varme hansker for å beskytte hendene. ● Ta pause regelmessig.

## EU-samsvarserklæring

Vi erklærer herved at maskinen beskrevet nedenfor på grunn av design og konstruksjon, samt i versjonen som vi har markedsført, oppfyller de relevante grunnleggende helse- og sikkerhetskravene i EU-direktivene.

Endringer på maskinen uten avtale med oss, gjør at denne erklæringen blir ugyldig.

Produkt: Hekksaks

Type: HGE 18-45 Battery 1.444-23x.x

### Gjeldende EU-direktiver

2000/14/EF (+2005/88/EF)

2014/30/EU

2006/42/EF (+2009/127/EF)

2011/65/EU

### Anvendte harmoniserte standarder

EN 50581: 2012

EN 55014-1: 2017

EN 55014-2: 2015

EN 60745-1:2009+A11:2010

EN 60745-2-15:2009+A1:2010

### Anvendte samsvarsvurderingsprosesser

2000/14/EF og endret gjennom 2005/88/EF: Vedlegg V

### Lydeffektivitet dB(A)

Målt: 91,1

Garantert: 93

Undertegnede handler på vegne av og med fullmakt fra styret.



H. Jenner

Chairman of the Board of Management



S. Reiser

Director Regulatory Affairs & Certification

Dokumentasjonsfullmektig: S. Reiser

Alfred Kärcher SE & Co. KG

Alfred-Kärcher-Str. 28 - 40

71364 Winnenden (Germany)

Tlf.: +49 7195 14-0

Faks: +49 7195 14-2212

Winnenden, 01/07/2018

## Innehåll

Allmän information .....	65
Risiknivåer .....	65
Sikkerhetsanvisninger .....	65
Åndamålsenlig anvendning .....	68
Miljøskydd .....	68
Tillbehør og reservdelar .....	68
Leveransens omfang .....	68
Sikkerhetsanordninger .....	69
Symboler på maskinen .....	69
Beskrivelse av maskinen .....	69
Idrifttagning .....	69
Manøvrering .....	69
Transport .....	70
Förvaring .....	70
Skötsel og underhåll .....	70
Hjelp vid störningar .....	70
Garanti .....	71
Tekniske data .....	71
Vibrationsvärde .....	71
EU-försäkring om överensstämmelse .....	71

## Allmän information



Innan du använder maskinen för första gången ska du läsa igenom och följa denna originalbruksanvisning och dessa säkerhetsanvisningar samt de säkerhetsanvisningar och originalbruksanvisningen som medföljer batteripaketet/standardladdaren. Följ alla anvisningar. Spara texterna för senare bruk eller för nästa ägare. Förutom anvisningarna i bruksanvisningen ska lagstiftarens allmänna säkerhets- och skyddsföreskrifter följas.

## Risiknivåer

### ⚠ FARA

- Varnar om en omedelbart överhängande fara som kan leda till svåra personskador eller dödsfall.

### ⚠ VARNING

- Varnar om en möjlig farlig situation som kan leda till svåra personskador eller dödsfall.

### ⚠ FÖRSIKTIGHET

- Varnar om en möjlig farlig situation som kan leda till lättare personskador.

## OBSERVERA

- Varnar om en möjlig farlig situation som kan leda till materiella skador.

## Sikkerhetsanvisningar

Vid arbeid med hækssaxar måste du observera særskilda sikkerhetsåtgårdar eftersom detta arbeid innebår en risiko for personskador.

Utöver dessa sikkerhetsanvisninger måste du følge de landspecifika sikkerhets- og utbildningsföreskrifterna som utfärdats av t.ex. myndigheter, yrkesorganisationer

eller socialförsäkringar. Användning av maskinen kan i lokala föreskrifter vara tidsbegränsad (tid på dygnet eller årstid). Följ de lokala föreskrifterna.

## Allmän säkerhetsinformation för elverktyg

### ⚠ VARNING

#### ● Läs igenom all säkerhetsinformation och alla anvisningar.

Om säkerhetsinformationen och anvisningarna inte följs föreligger risk för elstötar och/eller allvarliga skador. Spara all säkerhetsinformation och alla anvisningar för framtida bruk.

Begreppet "elverktyg" i denna säkerhetsinformation avser nätdrivna elverktyg (med nätkabel) och batteridrivna elverktyg (utan kabel).

#### 1 Säkerhet på arbetsplatsen

- Håll arbetsplatsen ren och välupplust. Om arbetsplatsen är stökig eller dåligt upplust kan det leda till olyckor.
- Använd inte elverktyget i explosionsfarlig omgivning med brännbara vätskor, gaser eller damm. Elverktygen alstrar gnistor som kan antända dammet eller gaserna.
- Håll barn och obehöriga personer på betryggande avstånd när du arbetar med elverktyget. Om du distraheras kan du förlora kontrollen över elverktyget.

#### 2 Elsäkerhet

- Elverktygets stickkontakt måste passa till vägguttaget. Stickkontakten får absolut inte förändras. Använd inte adapterkontakter tillsammans med skyddsjordade elverktyg. Oförändrade stickkontakter och passande vägguttag minskar risken för elstötar.
- Undvik kroppskontakt med jordade ytor som t.ex. rör, värmeelement, spisar och kylskåp. Risken för elstötar är större om din kropp är jordad.
- Skydda elverktyget mot regn och fukt. Tränger vatten in i ett elverktyg ökar risken för elstötar.
- Missbruka inte nätsladden och använd den inte för att bära eller hänga upp elverktyget och inte heller för att dra ut stickkontakten ur vägguttaget. Håll nätsladden på avstånd från värme, olja, vassa kanter och rörliga maskindelar. Skadade eller tillrasslade ledningar ökar risken för elstötar.
- När du arbetar med ett elverktyg utomhus får endast förlängningskabler som är avsedda för utomhusbruk användas. Genom att använda en lämplig förlängningskabel för utomhusbruk minskar du risken för elstötar.
- Om det är alldeles nödvändigt att använda verktyget i en fuktig miljö måste du använda en jordfelsbrytare. Jordfelsbrytare minskar risken för elstötar.

#### 3 Personssäkerhet

- Var uppmärksam, tänk på vad du gör och använd sunt förnuft när du arbetar med ett elverktyg. Använd aldrig elverktyg om du är trött eller är påverkad av droger, alkohol eller mediciner. Tillfällig ouppmärksamhet medan elverktyget används kan vålla allvarliga skador.
- Bär alltid personlig skyddsutrustning och skyddsglasögon. Genom att använda personlig skyddsutrustning som t.ex. dammskyddsmask, halkfria säkerhetsskor, skyddshjälme eller hörsel-

skydd, beroende på vilket elverktyg du använder och till vad, minskar du risken för kroppsskada.

- Undvik oavsiktlig igångsättning. Se till att elverktyget är fränkopplat innan du ansluter det till strömförsörjningen och/eller batteriet, tar upp det eller bär det. Om du bär elverktyget med fingret på strömbrytaren eller ansluter ett tillkopplat verktyg till strömförsörjningen kan en olycka inträffa.
  - Ta bort alla inställningsverktyg och skruvnycklar innan du kopplar in elverktyget. Ett verktyg eller en nyckel i en roterande komponent kan leda till personskador.
  - Undvik onormal kroppshållning. Se till att du står stadigt och håller balansen. På så sätt kan du lättare kontrollera elverktyget i oväntade situationer.
  - Bär lämplig klädsel. Bär inga löst sittande kläder eller smycken. Håll kläder och handskar på avstånd från rörliga delar. Löst sittande kläder, handskar, smycken eller långt hår kan slitas fast av rörliga delar.
  - När du använder elverktyg med anordningar för uppsugning och uppsamling av damm måste du kontrollera att dessa anordningar är rätt monterade och används korrekt. Använd dammuppsugning för att minska risken för faror som orsakas av damm.
- #### 4 Användning och hantering av elverktyg
- Överbelasta inte verktyget. Använd elverktyg som är avsedda för det aktuella arbetet. Med ett lämpligt elverktyg kan du arbeta bättre och säkrare inom angivet effektområde.
  - Använd aldrig elverktyget om strömbrytaren är defekt. Ett elverktyg som inte kan kopplas in eller ur är farligt och måste repareras.
  - Dra ut stickkontakten ur uttaget och/eller ta ut batteriet innan du gör inställningar på verktyget, byter tillbehör eller lägger ifrån dig verktyget. Denna skyddsåtgärd förhindrar att du eller någon annan råkar sätta igång elverktyget av misstag.
  - Förvara elverktyget oåtkomligt för barn. Verktyget får inte användas av personer som saknar vana eller som inte har läst dessa anvisningar. Elverktyget är farligt om det används av oerfarna personer.
  - Hantera elverktyget med omsorg. Kontrollera att rörliga komponenter fungerar felfritt och inte kärvar och att komponenter inte har brustit eller skadats så att elverktygets funktion påverkas negativt. Se till att skadade delar repareras innan verktyget används igen. Många olyckor orsakas av dåligt skötta elverktyg.
  - Håll skärverktygen vassa och rena. Omsorgsfullt skötta skärverktyg med vassa eggar kommer inte så lätt i kläm och är lättare att styra.
  - Använd elverktyg, tillbehör, insatsverktyg osv. enligt dessa anvisningar. Ta hänsyn till arbetsvillkoren och arbetsmomenten. Om elverktyget används på icke ändamålsenligt sätt kan farliga situationer uppstå.
- #### 5 Användning och skötsel av batteripaket
- Ladda batteripaketet endast med laddare som godkänts av tillverkaren. Laddare som inte lämpar sig för batteripaketet kan orsaka brand.

- b Använd maskinen endast med ett lämpligt batteripaket. Användning av ett andra batteripaket kan orsaka personsador eller bränder.
- c Håll batteripaketet borta från metalliska föremål som häftklamrar, mynt, nycklar, spikar, skruvar eller andra små metalliska föremål när du inte använder det, då dessa kan orsaka kortslutning. En kortslutning kan orsaka brand eller en explosion.
- d I vissa fall kan det rinna ut vätska ur batteripaketet. Undvik kontakt med vätskan. Om du får vätska på dig måste du spola bort den noggrant med vatten. Uppsök genast läkare om vätska hamnar i ögonen. Batterivätska kan orsaka utslag och brännskador på huden.

## 6 Service

- a Låt endast kvalificerad fackpersonal reparera elverkyttet och endast med originalreservdelar. På så sätt garanteras att elverkyttets säkerhet upprätthålls.

### Säkerhetsinformation för häcksaxar

- Håll alla kroppsdelar borta från sågkedjan. Försök inte att avlägsna skärgods eller hålla fast material som ska skäras medan kniven rör sig. Vänta tills maskinen är avstängd innan du avlägsnar inklämt skärgods. Tillfällig uppmärksamhet medan häcksaxen används kan välla allvarliga skador.
- Bär häcksaxen i handtaget när kniven har stannat. Vid transport eller förvaring av häcksaxen ska alltid skyddsodralet tas på. Försiktig hantering av maskinen minskar risken för skärskador.
- Håll elverkyttet endast i de isolerade handtagen, eftersom skärkniven kan komma i kontakt med dolda elledningar. Om skärkniven kommer i kontakt med en elledning kan metalliska maskindelar bli strömförande och ge upphov till elstötar.
- Håll dig på från ledningar och kablar i arbetsområdet under drift. Under drift kan skärkniven slita tag i och skära sönder ledningar och kablar.

### Säker användning

#### ⚠ FARA

- Använd aldrig maskinen om det finns personer, särskilt barn, inom en omkrets på 15 meter, eftersom det finns risk för att föremål slungas iväg av kniven.
- Svåra skador kan uppstå om föremål slungas iväg av kniven eller om metalltrådar eller snören fastnar i klippssystemet. Undersök arbetsområdet noga innan du använder maskinen och leta efter föremål som stenar, pinnar, metallföremål, metalltrådar, hundben eller leksaker och avlägsna dem.

#### ⚠ VARNING

- Barn och ungdomar får inte använda maskinen.
- Maskinen får inte användas av personer med nedsatt fysisk, sensorisk eller mental förmåga eller med begränsad kunskap och erfarenhet.
- Se till att barn och andra personer befinner sig på avstånd från arbetsområdet medan du använder maskinen.
- Du måste ha ständig och obehindrad uppsikt över arbetsområdet för att identifiera möjliga risker. Använd maskinen endast vid god belysning.
- Använd inte maskinen i närheten av pålar, staket, byggnader eller andra orörliga föremål.

- Stäng av motorn, ta ut batteripaketet och kontrollera att alla rörliga delar har stannat helt:
- Innan du ställer in skärverkets arbetsläge.
- Innan du rengör maskinen eller avlägsnar en blockering.
- Lämna maskinen utan uppsikt.
- Byter tillbehörsdelar.
- Risk för skär- och klämskador. Undvik kontakt med skärverktygen. Håll varken hand eller fingrar mellan skärverktygen eller i ett läge där de kan skäras eller klämmas.
- Risk för personsador. Gör inga ändringar på maskinen.
- Kontrollera att alla skyddsanordningar, avisare och handtag är korrekt och säkert fästsatta.

#### ⚠ FÖRSIKTIGHET

- Bär ordentligt ögon- och hörselskydd.
- Hörselskydd kan göra att du inte hör varningssignaler. Se därför upp för möjliga risker i närheten och i arbetsområdet.
- Bär huvudskydd vid arbeten i områden där föremål kan falla ned.
- Risk för personsador på vassa skärverktyg. Bär glidsäkra och slitstarka skyddshandskar när du använder skärverktyget.
- Risk för personsador om löst sittande klädsel, hår eller smycken fastnar i maskinens rörliga delar. Håll kläder och smycken borta från maskinens rörliga delar. Ha långt hår knutet så att det inte hänger ned i maskinen.
- Du får inte använda maskinen om du är påverkad av mediciner eller droger som begränsar reaktionsförmågan. Använd maskinen endast när du är utvilad och frisk.
- Använd inte maskinen om den vibrerar ovanligt mycket eller avger ovanliga ljud.
- Kontrollera att maskinen är oskadad innan du påbörjar arbetet och försäkra dig om att skruvarna är ordentligt åtdragna på kniven.
- Använd inte maskinen om den har ramlat ner, har fått ett slag eller har synliga skador. Låt skadorna repareras innan du använder maskinen igen.
- Använd inte maskinen från en stege eller på instabila underlag.
- Kontrollera varje gång innan du använder maskinen att skärverktygen inte kan komma i kontakt med något.
- Risk för personsador på grund av frilliggande knivar. Sätt dit knivskyddet om du inte använder maskinen, även under korta arbetspauser.

#### OBSERVERA

- För aldrig maskinen genom tätt buskage med våld. Detta kan blockera skärverktygen och göra dem långsammare. Minska arbetshastigheten om skärverktygen blockeras.
- Skär inga kvistar och grenar som är uppenbart för stora för att passa mellan skärbladen. Använd en hand- eller kvistsåg utan motor för att skära större kvistar och grenar.

### Säker underhåll och skötsel

- ⚠ **VARNING** ● Stäng av motorn, ta ut batteripaketet och kontrollera att alla rörliga delar har stannat helt:
  - Innan du rengör eller underhåller maskinen.
  - Byter tillbehörsdelar.

- Risk för personskador på grund av vassa skärverktyg. Var särskilt försiktig när du tar bort eller sätter dit knivskydd, rengör och smörjer in maskinen.
- Se till så att maskinen alltid är i driftsäkert skick genom att regelbundet kontrollera att bultar, muttrar och skruvar är tillräckligt åtdragna.
- Använd en hård borste efter varje användning för att avlägsna smuts från skärverktygen och applicera en lämplig olja som rostskydd innan du sätter dit knivskyddet igen. Tillverkaren rekommenderar att du använder en sprayolja som rostskydd. Fråga kundtjänst om en lämplig spray. Du kan smörja in skärverktygen på det beskrivna sättet före varje användning.

**⚠ FÖRSIKTIGHET** ● Använd endast tillbehör och reservdelar som har godkänts av tillverkaren. Originaltillbehör och originalreservdelar garanterar en säker och störningsfri drift av maskinen.

**OBSERVERA** ● Rengör produkten efter varje användning med en mjuk, torr trasa.

**Hänvisning** ● Service- och underhållsarbeten får endast utföras av fackpersonal med lämplig utbildning. Vi rekommenderar att du skickar produkten till ett auktoriserat servicecenter för reparation. ● Du får endast genomföra de inställningar och reparationer som beskrivs i denna bruksanvisning. Kontakta din auktoriserade kundtjänst för övriga reparationer.

### Säker transport och förvaring

**⚠ VARNING** ● Stäng av maskinen, låt den svalna och ta bort batteripaketet innan du förvarar eller transporterar maskinen.

**⚠ FÖRSIKTIGHET** ● Undvik olyckor och skador genom att sätta dit knivskyddet och ta ut batteriet varje gång maskinen transporteras eller lagras.

- Risk för personskador och skador på maskinen. Skydda maskinen mot rörelser och fall under transport.

**OBSERVERA** ● Avlägsna alla främmande föremål från maskinen innan du transporterar eller förvarar den. ● Förvara maskinen på en torr och välventilerad plats som barn inte kan komma åt. Håll maskinen borta från korroderande ämnen som trädgårdskemikalier. ● Förvara inte maskinen utomhus.

### Kvarstående risker

**⚠ VARNING**

- Även om maskinen används enligt föreskrifterna, kvarstår ändå vissa risker. Följande faror kan uppkomma när man använder maskinen:
- Allvariga skador genom kontakt med skärverktygen. Håll skärverktygen borta från kroppen och lägre än höfthöjd. Använd knivskyddet om du inte använder maskinen, även under korta arbetspauser.
- Vibrationer kan orsaka skador. Använd rätt verktyg för varje arbete, använd de avsedda handtagen och begränsa arbetstiden och exponeringstiden.
- Buller kan leda till hörselskador. Använd alltid hörselskydd och begränsa exponeringen.
- Skador genom föremål som slungas iväg.

### Riskreducering

**⚠ FÖRSIKTIGHET**

- Längre användning av verktyget kan leda till vibrationsbaserade cirkulationsstörningar i händerna. En allmängiltig tidslängd för användningen kan inte fastläggas eftersom denna påverkas av många faktorer:
- Personliga anlag för dålig cirkulation (ofta kalla eller domnade fingrar)
- Låg omgivningstemperatur. Bär varma handskar för att skydda händerna.
- Kvävd cirkulation på grund av hårt grepp.
- Drift utan pauser är skadligare än drift med inlagda pauser. Vid regelbunden och oavbruten användning av verktyget samt vid upprepade symptom som domnande och kalla fingrar bör du kontakta läkare.

### Ändamålsenlig användning

**⚠ FARA**

**Ej ändamålsenlig användning**

Livs fara på grund av skärskador

Använd maskinen endast till de ändamål den är avsedd för.

- Häcksaxen är endast avsedd för privat bruk.
- Häcksaxen lämpar sig för utomhusarbete.
- Av säkerhetsskäl måste häcksaxen alltid hållas med båda händer.
- Häcksaxen lämpar sig endast för att skära växter, t.ex. häckar och buskar.
- Använd inte häcksaxen i närheten av våta miljöer eller i regn.
- Använd häcksaxen endast i ordentligt upplysta miljöer.
- Av säkerhetsskäl är det inte tillåtet att utföra ändringar på maskinen som inte är godkända av tillverkaren.

All annan användning, t.ex. klippning av gräs, träd och kvistar är ej tillåten. Användaren ansvarar för faror som uppstår på grund av otilåten användning.

### Miljöskydd



Förpackningsmaterialen kan återvinnas. Avfallshandla förpackningar på ett miljövänligt sätt.



Elektriska och elektroniska maskiner innehåller ofta värdefulla återvinningsbara material och komponenter såsom engångsbatterier, uppladdningsbara batterier och olja, som vid felaktig användning eller felaktig avfallshandling kan utgöra en potentiell risk för människors hälsa och för miljön. Dessa komponenter är dock nödvändiga för att maskinen ska kunna arbeta korrekt. Maskiner som märkts med denna symbol får inte kastas i hushållssoporna.

**Information om ämnen (REACH)**

Aktuell information om ämnen finns på: [www.kaercher.com/REACH](http://www.kaercher.com/REACH)

### Tillbehör och reservdelar

Använd endast originaltillbehör och originalreservdelar, så att en säker och störningsfri drift av maskinen är garanterad.

Information om tillbehör och reservdelar finns på [www.kaercher.com](http://www.kaercher.com).

### Leveransens omfattning

Maskinens leveransomfattning är avbildad på förpackningen. Kontrollera att innehållet i leveransen är full-

ständigt. Kontakta din försäljare om något tillbehör saknas eller om det finns transportskador.

## Säkerhetsanordningar

### ⚠ FÖRSIKTIGHET

**Säkerhetsanordningar som saknas eller har ändrats**  
Säkerhetsanordningarna är till för att skydda dig.  
Ändra eller förbikoppla aldrig säkerhetsanordningar.

#### Frigöringsknapp

Strömbrytarens frigöringsknapp på det bakre handtaget säkerställer att manövreringen sker med båda händerna. Frigöringsknappen blockerar maskinens strömbrytare, vilket förhindrar en okontrollerad drift av häcksaxen.

#### Knivskydd

Knivskyddet är en viktig del av häcksaxens säkerhetsanordningar. Skadade knivskydd får inte användas och måste genast bytas ut.

## Symboler på maskinen

	Allmänt varningstecken
	Läs bruksanvisningen och all säkerhetsinformation före idrifttagning.
	Använd lämpliga ögon- och hörselskydd när du arbetar med maskinen.
	Risk för personskador. Rör inte visa vassa skärverktyg.
	Använd glidsäkra och slitstarka handskar när du arbetar med maskinen.
	Risk på grund av föremål som slungas iväg. Se till att åskådare, särskilt barn och husdjur, håller sig på ett avstånd om minst 15 m från arbetsområdet.
	Utsätt inte maskinen för regn eller väta.
	Håll alltid i maskinen med båda händer.
	Den garanterade ljudtrycksnivån på etiketten är 93.

## Beskrivning av maskinen

I den här bruksanvisningen beskrivs den maximala utrustningen. Leveransens omfattning varierar beroende på modell (se förpackning).

## Bild, se grafiksidor

### Bild A

- ① Kniv
- ② Handskydd
- ③ Handtag, fram
- ④ Strömbrytarens frigöringsknapp
- ⑤ Typskylt
- ⑥ Maskinens strömbrytare
- ⑦ Batteripaketets frigöringsknapp
- ⑧ Handtag, bak
- ⑨ Knivskydd
- ⑩ \*Snabbladdare Battery Power 18V
- ⑪ \*Batteripaket Battery Power

\* tillval

#### Batteripaket

Apparaten kan drivas med ett Kärcher 18 V Battery Power batteripaket.

## Idrifttagning

### ⚠ VARNING

#### Okontrollerad start

Livs fara genom skärskador

Ta ut batteriet ur maskinen vid alla förberedande åtgärder.

#### Sätta in batteri

## OBSERVERA

#### Smutsiga kontakter

Skador på apparat och batteri

Kontrollera att batterifästet och kontakterna är fria från smuts innan du sätter i dem. Rengör dem vid behov.

#### Hänvisning

Använd endast fulladdade batterier.

#### Bild B

1. Skjut in batteriet i fästet tills du hör att det hakar i.

## Manövrering

Förstagångsanvändare rekommenderas att före arbetet med häcksaxen instrueras av en erfaren person och öva på hantering och teknik.

#### Grundläggande användning

1. Rensa skärgodset från eventuella främmande föremål som papper, folie eller trådar.
2. Ta bort knivskyddet.
3. Håll häcksaxen med båda händerna.

#### Slå på maskinen

1. Tryck på strömbrytarens frigöringsknapp.  
**Bild C**
2. Tryck på strömbrytarens. Maskinen startar.
3. Släpp strömbrytarens. Maskinen stannar.

#### Arbetsmetoder

### Hänvisning

Använd ett riktsnöre för att få en jämn skärning.

1. Tillkoppla maskinen och för den mot skärgodset.

- Skär blad och kvistar i en pendlande rörelse.  
**Bild D**
- Gör en sågrörelse över tjockare kvistar, men stick inte in häcksaxen i växten.
- Skär buskar och häckar nerifrån och upp.
- Gör en bred, svängande rörelse och luta kniven en smula när du skär av toppar.
- Håll kniven vågrätt när du skär lägre växter, t.ex. marktäckande växter.

### Ta ut batteripaketet

#### Hänvisning

Vid längre arbetsuppehåll måste batteripaketet tas ut ur maskinen och skyddas mot obehörig användning.

- Dra i batteripaketets frigöringsknapp i riktning mot batteripaketet.  
**Bild E**
- Tryck på batteripaketets frigöringsknapp för att låsa upp batteripaketet.
- Ta ut batteripaketet ur apparaten.

### Transport

#### ⚠ FÖRSIKTIGHET

##### Bristande hänsyn till vikt

Risk för personsador och materialsador

Ta hänsyn till maskinens vikt vid transport.

#### ⚠ FÖRSIKTIGHET

##### Okontrollerad start

Skårsador

Ta ut batteriet ur ut batteriet ur maskinen före transport.

Förvartera häcksaxen endast med knivskyddet på plats.

### Förvaring

#### ⚠ FÖRSIKTIGHET

##### Bristande hänsyn till vikt

Risk för personsador och materialsador

Ta hänsyn till maskinens vikt vid förvaring.

#### ⚠ FÖRSIKTIGHET

##### Okontrollerad start

Skårsador

Ta ut batteriet ur ut batteriet ur maskinen före transport.

Förvara häcksaxen endast med knivskyddet på plats.

Maskinen får endast förvaras inomhus.

### Skötsel och underhåll

#### ⚠ FÖRSIKTIGHET

##### Okontrollerad start

Skårsador

Ta alltid ut batteriet ur maskinen innan du utför arbete på den.

### ⚠ FÖRSIKTIGHET

#### Risk för personsador på grund av vassa knivar

Använd skyddsglasögon och skyddshandskar vid alla arbeten på maskinen.

### Rengöring av maskinen

#### OBSERVERA

##### Felaktig rengöring

Skador på maskinen

Torka av maskinen med en fuktig trasa.

Använd inte lösningsmedelhaltiga rengöringsmedel.

Sänk aldrig ner maskinen i vatten.

Rengör inte apparaten med slang- eller högtrycksvat-  
tenstråle.

##### Bild F

- Låt maskinen svalna.
- Avlägsna växtrester och smuts från kniven och motorhuset med en borste.
- Rengör maskinens ventilationsöppning med en borste.

### Kontrollera knivens förskruvning

#### ⚠ FÖRSIKTIGHET

##### Lossad förskruvning

Skårsador på grund av okontrollerad rörelser hos kniven

Kontrollera med jämna mellanrum att knivarnas skruvar sitter ordentligt.

##### Bild G

- Kontrollera att skruvarna/muttrarna sitter ordentligt.
- Dra åt lösa skruvar/muttrar.

### Insmörjning av knivbladen

För att upprätthålla knivkvaliteten måste knivbladen smörjas efter varje användning.

#### Hänvisning

Du får ett mycket gott resultat om du använder tunnflytande maskinolja eller sprayolja.

##### Bild H

- Lägg maskinen på ett jämnt underlag.
- Applicera oljan på ovasidan av knivbladen.

### Slipning av knivbladen

#### Hänvisning

Slipa bort så lite material som möjligt och iaktta kuggarnas ursprungliga vinkel.

#### ⚠ FÖRSIKTIGHET

##### Vassa knivar

Skårsador

Bär lämpliga skyddshandskar när du slipar knivbladen.

- Spänn fast kniven i ett skruvstöd.
- Slipa den friliggande sidan av kuggarna med en fil.
- Skjut kniven försiktigt för hand tills de oslipade kuggarna blir åtkomliga.
- Slipa den friliggande sidan av alla kuggar med en fil.

### Hjälp vid störningar

Störningar har ofta enkla orsaker, som du kan åtgärda på egen hand med hjälp av översikten nedan. I tveksamma fall eller vid störningar som inte anges här, kontakta auktoriserad kundtjänst.

Med stigande ålder kommer batteripaketets kapacitet att reduceras även vid bra hantering och full drifttid kommer då inte längre att uppnås vid full laddning. Detta är inte ett fel.

Fel	Orsak	Åtgärd
<b>Maskinen startar inte</b>	Batteripaketet är felaktigt insatt.	● Skjut in batteripaketet i fästet tills du hör att det hakar i.
	Batteripaket är tomt.	● Ladda upp batteripaketet.
	Batteripaketet är defekt.	● Byt ut batteripaketet.
<b>Maskinen stannar under drift</b>	Kniven är blockerad med skärgods.	● Avlägsna skärgods från kniven.
	Batteriet är överhettat	● Avbryt arbetet och vänta tills batteritemperaturen ligger inom normalområdet igen.
	Motorn är överhettad	● Avbryt arbetet och låt motorn svalna.

## Garanti

I respektive land gäller de garantivillkor som publicerats av våra auktoriserade distributörer. Eventuella fel på maskinen repareras utan kostnad inom garantifristen, under förutsättning att det orsakats av ett material- eller tillverkningsfel. I frågor som gäller garantin ska du vända dig med kvitto till inköpsstället eller närmaste, auktoriserad kundtjänst.

(Se baksidan för adress)

## Tekniska data

	<b>HGE 18-45</b>	
<b>Effektdata maskin</b>		
Driftspänning	V	18
Tomgångsvarvtal (normalt inställt)	/min	1500
Diameter skärgods (max.)	mm	18
<b>Fastställda värden enligt EN 60745-1, EN 60745-2-15</b>		
Ljudtrycksnivå $L_{pA}$	dB(A)	83,1
Osäkerhet $K_{pA}$	dB(A)	2,1
Ljudeffektsnivå $L_{WA}$ + Osäkerhet $K_{WA}$	dB(A)	93
Hand-arm-vibrationsvärde för främre handtag	$m/s^2$	1,5
Hand-arm-vibrationsvärde för bakre handtag	$m/s^2$	1,7
Osäkerhet K	$m/s^2$	1,5
<b>Mått och vikter</b>		
Längd x bredd x höjd	mm	905 x 244 x 170
Skärknivslängd	mm	450
Vikt (utan batteripaket)	kg	2,55

Med förbehåll för tekniska ändringar.

## Vibrationsvärde

### ⚠ VARNING

Det angivna vibrationsvärdet mäts med en standardmätmetod och får användas för jämförelse av maskinerna.

Det angivna vibrationsvärdet får användas i en preliminär bedömning av belastningen.

Beroende på hur maskinen används kan vibrationerna under den aktuella användningen av maskinen avvika från totalvärdet.

**Maskiner med ett hand-arm vibrationsvärde > 2,5  $m/s^2$  (se kapitel Tekniska data i**

## bruksanvisningen)

**⚠ FÖRSIKTIGHET** ● *Kontinuerlig användning av maskinen i flera timmar kan leda till domningar.*  
● *Bär varma handskar för att skydda händerna.* ● *Ta regelbundna arbetspauser.*

## EU-försäkringen om överensstämmelse

Härmed förklarar vi att nedan angiven maskin genom sin utformning och konstruktionstyp samt i det utförande som marknadsförs av oss uppfyller gällande grundläggande säkerhets- och hälsokrav i EU-direktivet. Denna försäkringen upphör att gälla om maskinen ändras utan att detta har godkänts av oss.

Produkt: Häcksaxar

Typ: HGE 18-45 Battery 1.444-23x.x

**Gällande EU-direktiv**

2000/14/EG (+2005/88/EG)

2014/30/EU

2006/42/EG (+2009/127/EG)

2011/65/EU

**Tillämpade harmoniserade standarder**

EN 50581: 2012

EN 55014-1: 2017

EN 55014-2: 2015

EN 60745-1:2009+A11:2010

EN 60745-2-15:2009+A1:2010

**Tillämpad konformitetsbedömningsprocedur**

2000/14/EG och ändrat genom 2005/88/EG: bilaga V

**Ljudeffektsnivå dB(A)**

Uppmätt:91,1

Garanterad:93

Undertecknande agerar på uppdrag av och med styrelsens godkännande.



H. Jenner

Chairman of the Board of Management



S. Reiser

Director Regulatory Affairs & Certification

Dokumentationsbefullmäktigad: S. Reiser

Alfred Kärcher SE & Co. KG

Alfred-Kärcher-Str. 28 - 40

D-71364 Winnenden (Germany)

Tfn: +49 7195 14-0

Fax: +49 7195 14-2212

Winnenden, 2018/07/01

## Sisältö

Yleisiä ohjeita .....	72
Vaarallisuusasteet .....	72
Turvaohjeet .....	72

Määräystenmukainen käyttö .....	75
Ympäristönsuojelu .....	75
Lisävarusteet ja varaosat .....	75
Toimituksen sisältö .....	75
Turvallitteet .....	75
Laitteessa olevat symbolit .....	75
Laitekuvaus .....	75
Käyttöönotto .....	76
Käyttö .....	76
Kuljetus .....	76
Varastointi .....	76
Hoito ja huolto .....	76
Ohjeet häiriötilanteissa .....	77
Takuu .....	77
Tekniset tiedot .....	77
Tärinäarvo .....	77
EU-vaatimustenmukaisuusvakuutus .....	78

## Yleisiä ohjeita



Lue ennen laitteen ensimmäistä käyttöä nämä turvallisuusohjeet, tämä alkuperäinen käyttöohje, akun mukana toimitettavat turvallisuusohjeet ja akun/yleislaturin mukana toimitettava alkupe-  
räinen käyttöohje. Menetle niiden mukaisesti. Säilytä ohjeet myöhemmä käyttöä tai laitteen seuraavaa omistajaa varten.  
Käyttöohjeen ohjeiden lisäksi sinun on noudatettava lakimääräisiä yleisiä turvallisuus- ja tapaturmantorjunta-määräyksiä.

## Vaarallisuusasteet

### ⚠ VAARA

- **Huomautus välittömästi uhkaavasta vaarasta, joka voi aiheuttaa vakavan ruumiinvamman tai johtaa kuolemaan.**

### ⚠ VAROITUS

- **Huomautus mahdollisesta vaarallisesta tilanteesta, joka voi aiheuttaa vakavan ruumiinvamman tai voi johtaa kuolemaan.**

### ⚠ VARO

- **Huomautus mahdollisesta vaarallisesta tilanteesta, joka voi aiheuttaa vähäisiä vammoja.**

### HUOMIO

- **Huomautus mahdollisesta vaarallisesta tilanteesta, joka voi aiheuttaa aineellisia vahinkoja.**

## Turvaohjeet

Noudata erityistä varotoimia ja toimintasääntöjä pensasleikkurien käytössä, sillä pensasleikkureilla työskentelyyn liittyy loukkaantumisriski.

Näiden turvallisuusohjeiden lisäksi on noudatettava (esim. viranomaisten, ammattikuntayhdistysten tai sosi-  
aaliurvarahastojen) maakohtaisia turvallisuus- ja koulu-  
tussäädöksiä. Laitteen käyttö voi olla paikallisten  
asetusten mukaan ajallisesti rajoitettua (vuorokauden-  
tai vuodenaika). Noudata paikallisia säädöksiä.

## Sähkötyökalujen yleiset turvallisuusohjeet

### ⚠ VAROITUS

- **Lue kaikki turvallisuus- ja käyttöohjeet.**  
Turvallisuus- ja käyttöohjeiden noudattamatta jättä-  
minen saattaa johtaa sähköiskun ja/tai vakaviin

loukkaantumisiin. **Säilytä kaikki turvallisuus- ja käyttöohjeet myöhemmä käyttöä varten.**

Turvallisuusohjeissa käytetty käsite "sähkötyökalu" tarkoittaa verkkokäyttöisiä sähkötyökaluja (joissa on verkkojohto) ja akkukäyttöisiä sähkötyökaluja (joissa ei ole verkkojohtoa).

### 1 Työpaikan turvallisuus

- Pidä työskentelyalue siistinä ja hyvin valais-  
tuna.** Työpaikan epäjärjestys ja valaisemattomat työalueet voivat johtaa tapaturmiin.
- Älä käytä sähkötyökalua räjähdysalttiissa  
ympäristössä, jossa on syttyviä nesteitä,  
kaasuja tai pölyjä.** Sähkötyökalut synnyttävät kipinöitä, jotka saattavat sytyttää pölyn tai höyryt.
- Pidä lapset ja sivulliset loitolla sähkötyökalua  
käyttäessäsi.** Voit menettää sähkötyökalun hal-  
linnan huomiosi suuntautuessa muualle.

### 2 Sähköturvallisuus

- Sähkötyökalun pistokkeen pitää sopia pisto-  
rasiaan. Pistoketta ei saa muuttaa millään ta-  
valla. Älä käytä pistorasia-adaptoreita  
suojamaadoitettujen sähkötyökalujen yhtey-  
dessä.** Alkuperäisessä kunnossa olevat pistok-  
heet ja sopivat pistorasiat vähentävät sähköiskun  
vaaraa.
- Vältä koskettamasta sähköä johtaviin pintoi-  
hin, kuten putkiin, pattereihin, liesiin ja jää-  
kaappeihin.** Sähköiskun vaara kasvaa, jos  
kehosi on maadoitettu.
- Älä altista sähkötyökaluja sateelle tai kosteu-  
delle.** Veden tunkeutuminen sähkötyökalun si-  
sään lisää sähköiskun vaaraa.
- Älä kannata tai ripusta sähkötyökalua verkko-  
johdosta äläkä vedä pistoketta irti pisto-  
rasiasta johdosta vetämällä.** Pidä johto  
loitolla kuumuudesta, öljystä, terävistä reu-  
noista ja liikkuvista osista. Vahingoittuneet tai  
toisiinsa kietoutuneet johdot lisäävät sähköiskun  
vaaraa.
- Kun käytät sähkötyökalua ulkona, käytä ai-  
noastaan ulkokäyttöön soveltuvaa jatkajajohto-  
ta.** Ulkokäyttöön soveltuvan jatkajajohdon käyttö  
pienentää sähköiskun vaaraa.
- Jos sähkötyökalua on välttämätöntä käyttää  
kosteassa ympäristössä, käytä vikavirtasuoj-  
jakytkintä.** Vikavirtasuojajakytkimen käyttö pien-  
entää sähköiskun vaaraa.

### 3 Henkilöturvallisuus

- Ole valpas, kiinnitä huomiota työskentelyysi  
ja noudata tervettä järkeä sähkötyökalua  
käyttäessäsi.** Älä käytä sähkötyökalua, jos  
olet väsynyt tai huumeiden, alkoholin tai lääke-  
keiden vaikutuksen alaisena. Sähkötyökalua  
käytettäessä hetkellinenkin varomattomuus saat-  
taa aiheuttaa vakavia vammoja.
- Käytä henkilökohtaisia suojavarusteita ja ai-  
na suojalaseja.** Henkilökohtaiset suojavarus-  
teet, kuten hengityssuojain, luistamattomat  
turvajalkineet, kypärä ja kuulosuojaimet, pienentävät oikein käytettyinä loukkaantumisriskiä sähkötyökalun käyttötilanteesta riippuen.
- Varo tahatonta käynnistämistä.** Varmista, että  
sähkötyökalu on kytketty pois päältä, ennen  
kuin liität sen verkkovirtaan ja/tai liität siihen  
akun, otat sen käteesi tai kannat sitä. Jos kan-  
nat sähkötyökalua sormi käyttökylkimellä tai liität  
pistokkeen pistorasiaan käyttökylkimen ollessa  
käyntiasennossa, altistat itsesi onnettomuuksille.



- d Poista kaikki säätöyökalut ja ruuvitaltat, ennen kuin käynnistät sähkötyökalun. *Työkalu tai avain, joka sijaitsee sähkötyökalun pyörivässä osassa, saattaa johtaa loukkaantumiseen.*
- e Vältä vaikeita työskentelyasentoja. Varmista aina tukeva seisoma-asento ja tasapaino. *Siten voit paremmin hallita sähkötyökalua odottamattomissa tilanteissa.*
- f Käytä työhösi soveltuvia vaatteita. Älä käytä löysiä työvaatteita tai koruja. Pidä hiukset, vaatteet ja käsineet loitolla liikkuvista osista. *Väljät vaatteet, käsineet, korut ja pitkät hiukset voivat takertua liikkuviin osiin.*
- g Jos pölynpoisto- ja keräilylaitteita voidaan asentaa, sinun on tarkastettava, että ne on liitetty oikein ja että niitä käytetään oikealla tavalla. *Pölynpoistovarustuksen käyttö vähentää pölyn aiheuttamia vaaroja.*

#### 4 Sähkötyökalun käyttö ja käsittely

- a Älä ylikuormita laitetta. Käytä kyseiseen työhön tarkoitettua sähkötyökalua. *Sopivaa sähkötyökalua käyttäen työskentelet paremmin ja varmemmin tehoalueella, jolle sähkötyökalu on tarkoitettu.*
- b Älä käytä sähkötyökalua, jonka käyttökytkin ei toimi. *Sähkötyökalu, jota ei enää voida käynnistää tai pysäyttää käyttökytkimellä, on vaarallinen, ja se täytyy korjata.*
- c Irrota pistoke pistorasiasta ja/tai irrota akku ennen kuin muutat laiteasetuksia tai vaihdat lisävarusteita ja kun lopetat työkalun käyttämisen. *Tämä turvatoimenpide estää sähkötyökalun tahattoman käynnistymisen.*
- d Säilytä sähkötyökalut poissa lasten ulottuvilta, kun niitä ei käytetä. Älä anna toisten henkilöiden käyttää sähkötyökalua, elleivät he ole perehtyneet sen käyttöön ja lukeneet käyttöohjeita. *Sähkötyökalut ovat vaarallisia, jos niitä käyttävät kokemattomat henkilöt.*
- e Hoida sähkötyökalujasi huolella. Tarkasta, että liikkuvat osat toimivat moitteettomasti eivätkä ole puristuksissa, ja tarkasta myös, ettei sähkötyökalussa ole murtuneita tai vaurioituneita osia, jotka saattaisivat haitata sen toimintaa. Korjauta vaurioituneet osat ennen työkalun käyttämistä. *Usein loukkaantumisten ja tapaturmien syyinä on sähkötyökalujen laiminlyöty huolto.*
- f Pidä terät terävinä ja puhtaina. *Huolella hoidetut terät, joiden leikkausreunat ovat teräviä, eivät jumita herkästi, ja niillä työnteko on kevyempää.*
- g Käytä sähkötyökalua, lisävarusteita ja tarvikkeita, teriä jne. niiden käyttöohjeiden mukaisesti. *Ota tällöin työolosuhteet ja suoritettava työ tehtävä huomioon. Sähkötyökalun käyttö muuhun kuin sille tarkoitettuun käyttöön saattaa johtaa vaarallisiin tilanteisiin.*

#### 5 Akun käyttö ja hoito

- a Lataa akku vain valmistajan hyväksymien latauslaitteiden kanssa. *Kyseyselle akulle soveltumattomat latauslaitteet voivat aiheuttaa tulipalon.*
- b Käytä laitetta vain soveltuvalla akulla. *Muun akun käyttäminen voi aiheuttaa loukkaantumisia tai tulipaloja.*
- c Kun et käytä akkua, pidä se poissa paperiliitimien, kolikoiden, avaimien, naulojen, ruuvien tai muiden pienten metalliesineiden

lähettyviltä, sillä ne voivat aiheuttaa oikosulun. *Oikosulku voi aiheuttaa tulipalon tai räjähdyksen.*

- d Akusta voi tiettyissä olosuhteissa vuotaa nestettä. Vältä joutumista kosketuksiin sen kanssa. Jos joudut kosketuksiin nesteen kanssa, huuho se huolellisesti vedellä. Jos nestettä joutuu silmiin, ota välittömästi yhteyttä lääkäriin. *Akkuneste voi aiheuttaa ihottumaa ja ihon polttelua.*

#### 6 Huolto

- a Anna koulutettujen ammattihenkilöiden korjata sähkötyökalusi ja hyväksy korjauksiin vain alkuperäisiä varaosia. *Siten varmistat, että sähkötyökalu säilyy turvallisena.*

#### Pensasleikkureiden turvallisuusohjeet

- Pidä kaikki kehon osat kaukana leikkuuterästä. Älä yritä poistaa leikattavaa ainesta tai pitää kiinni leikattavasta materiaalista, kun terä on käynnissä. Poista juuttunut leikattava aines vain, kun laite on kytketty pois päältä. *Pensasleikkuria käytettäessä hetkellisenkin varomattomuus saattaa aiheuttaa vakavia vammoja.*
- Kanna pensasleikkuria kahvasta, kun terä on seisonnassa. Asenna aina suojus, kun kuljetat tai säilytät pensasleikkuria. *Laitteen huolellinen käsittely pienentää terän aiheuttamaa loukkaantumisvaaraa.*
- Tartu vain sähkötyökalujen eristettyihin tarttumapintoihin, sillä leikkuuterä voi joutua kosketuksiin näkymättömissä olevien virtajohtojen kanssa. Jos leikkuuterä joutuu kosketuksiin jännitteisen johdon kanssa, jännite voi johtua metallisiin laiteosiin ja aiheuttaa sähköiskun.
- Pysy käytön aikana etäällä työskentelyalueella olevista johdoista ja kaapeleista. *Käytön aikana leikkuuterä saattaa koskea johtoihin ja kaapeleihin ja katkaista ne.*

#### Turvallinen käyttö

##### ⚠ VAARA

- Älä koskaan käytä laitetta, jos 15 metrin säteellä on ihmisiä, erityisesti lapsia tai eläimiä, koska vaarana on, että leikkausterä sinkoaa esineitä.
- Vakavia vammoja, jos leikkausterä sinkoaa esineitä tai jos johto tai naru jää kiinni leikkauslaitteeseen. *Tutki huolellisesti ennen laitteen käyttöä, onko työalueella esineitä, kuten kiviä, oksia, metallinpaloja, johtoja, luita tai lelujä, ja poista ne alueelta.*

##### ⚠ VAROITUS

- Lapset ja nuoret eivät saa käyttää tätä laitetta.
- Tätä laitetta eivät saa käyttää henkilöt, joiden ruumiilliset, aistimelliset tai henkiset kyvyt ovat rajoittuneita tai joilta puuttuu käyttöön tarvittavat kokemukset ja/tai tiedot.
- Pidä lapset ja sivulliset loitolla työskentelyalueelta, kun käytät laitetta.
- Näkyvyys työskentelyalueelle täytyy olla esteetön, jotta voit havaita mahdolliset vaarat. Käytä laitetta vain hyvässä valaistuksessa.
- Älä käytä laitetta pylväiden, aitojen, rakennusten tai muiden liikkumattomien esineiden läheisyydessä.
- Kytke moottori pois päältä, irrota akku ja varmista, että kaikki liikkuvat osat ovat pysähtyneet kokonaan:
- ennen kuin säädät leikkuutyökalun työasentoa.
- ennen kuin puhdistat laitteen tai poistat tukkeuman.

- kun jätät laitteen ilman valvontaa.
- ennen kuin vaihdat varaosia.
- Leikkaantumis- ja puristumisvaara. Vältä joutumista kosketuksiin terien kanssa. Älä vie kättä ja sormia terien väliin tai paikkaan, jossa ne voivat leikkaantua tai jäädä puristuksiin.
- Loukkaantumisvaara. Älä tee muutoksia laitteeseen.
- Varmista, että kaikki turvalaitteet, ohjaimet ja kahvat on kiinnitetty asianmukaisesti ja lujasti.

## VARO

- Käytä suojalaseja ja kuulosuojaimia.
- Kuulosuojaimet voivat rajoittaa varoitussäänten kuulemistä. Kiinnitä siksi huomiotasi lähistön ja työskentelyalueen mahdollisiin vaaroihin.
- Suojaa pää työskennellessäsi paikoissa, joissa esiintyy putoavien esineiden vaara.
- Terävistä teristä johtuva loukkaantumisvaara. Käytä teriä käsitellessäsi luistamattomia ja kestäviä suojakäsineitä.
- Laitteen liikkuviin osiin koskevat löysät vaatteet, hiukset tai korut aiheuttavat loukkaantumisaaran. Pidä vaatteet ja korut erillään koneen liikkuvista osista. Sido pitkät hiukset kiinni.
- Laitetta ei saa käyttää reaktiivikykyyn vaikuttavien lääkkeiden tai huumeiden vaikutuksen alaisena. Käytä laitetta vain ollessasi levännyt ja hyväkuntoinen.
- Älä käytä laitetta, jos se tarisee epätavallisesti tai siitä kuuluu epätavallisia ääniä.
- Tarkasta ennen käyttöä, onko laitteessa vaurioita, ja varmista, että terän ruuvit on ruuvattu tiukasti kiinni.
- Älä käytä laitetta, jos se on aikaisemmin pudonnut, saanut iskun tai näkyvästi vaurioitunut. Korjauta vahingot asianmukaisesti ennen kuin otat laitteen uudelleen käyttöön.
- Älä käytä laitetta tikkailla tai epävakailla pohjilla.
- Varmista ennen laitteen käynnistämistä, että terät eivät osu mihinkään.
- Suojaamattomat terät aiheuttavat loukkaantumisaaran. Aseta teräsuoja paikalleen, kun et käytä laitetta – myös lyhyiden työskentelytaukojen ajaksi.

## HUOMIO

- Älä ohjaa laitetta tiiviiden pensaiden läpi voimaa käyttäen. Silloin terät voivat juuttua ja hidastua. Hidasta työskentelyn nopeutta, jos terät juuttuvat.
- Älä leikkaa oksia, jotka ovat selvästi liian suuria mahtuakseen terien väliin. Katkaise suuret oksat käsisahalla tai oksasahalla, jossa ei ole moottoria.

### Turvallinen huolto ja hoito

**VAROITUS** ● Kytke moottori pois päältä, irrota akku ja varmista, että kaikki liikkuvat osat ovat pysähtyneet kokonaan:

- ennen kuin puhdistat tai huollat laitteen.
- ennen kuin vaihdat varaosia.
- Terävien terien aiheuttama loukkaantumisvaara. Noudata erityistä huolellisuutta teräsuojan asettamisen ja irrottamisen sekä laitteen puhdistuksen ja öljyämisessä aikana. ● Varmista, että laite on turvallinen, tarkistamalla säännöllisesti pulttien, mutterien ja ruuvien kunnollinen kiinnitys. ● Poista lika teristä kovalla harjalla jokaisen käyttökerran jälkeen ja käytä soveltuvaa öljyä ruostesuojaukseen ennen kuin asetat teräsuojan takaisin paikalleen. Valmistaja suosittelee käyttämään ruostesuojauksessa ja öljyämässä suihketta. Asiakaspalvelusta saat tietoa soveltuvista suihkeista.

Voit öljytä terät ennen jokaista käyttökertaa kuvatulla tavalla.

**VARO** ● Käytä vain valmistajan hyväksymiä lisävarusteita ja varaosia. Alkuperäiset lisävarusteet ja varaosat varmistavat laitteen turvallisen ja häiriöttömän käytön.

**HUOMIO** ● Puhdistu tuote jokaisen käyttökerran jälkeen pehmeällä, kuivalla liinalla.

**Huomautus** ● Huoltotöitä saavat tehdä vain pätevät ja erityiskoulutuksen saaneet ammattihenkilöt. Suosittelemme lähettämään tuotteen korjattavaksi valtuutettuun huoltokeskukseen. ● Saat toteuttaa vain tässä käyttöohjeessa kuvatut säädöt ja korjaukset. Ota yhteyttä valtuutettuun asiakaspalveluun muihin korjauksiin liittyvissä asioissa.

### Turvallinen kuljetus ja varastointi

**VAROITUS** ● Kytke laite pois päältä, anna sen jäähtyä ja irrota akku ennen laitteen varastointia tai kuljetusta.

**VARO** ● Onnettomuuksien ja loukkaantumisten estämiseksi laitetta saa kuljettaa ja varastoida vain, kun teräsuoja on asennettu ja akku irrotettu. ● Loukkaantumisen ja laitevaurioiden vaara. Varmista laite kuljetuksen ajaksi, jotta se ei liiku tai putoa.

**HUOMIO** ● Poista laitteesta kaikki vieraat aineet ennen kuljetusta ja varastointia. ● Säilytä laitetta kuivassa ja hyvin tuulettuvassa paikassa lasten ulottumattomissa. Pidä laite erillään syövyttävistä aineista, kuten puutarhakemikaaleista. ● Älä säilytä laitetta ulkoalueella.

### Jäännösriskit

## VAROITUS

- Vaikka laitetta käytetään ohjeenmukaisella tavalla, jää silti tietyt jäännösriskit. Laitteen käytön aikana voi esiintyä seuraavia vaaroja:
- Teriin osuminen voi aiheuttaa vakavia vammoja. Pidä terät etäällä vartalosta ja alle lantion korkeudella. Käytä teräsuojaa, kun et käytä laitetta – myös lyhyiden työskentelyn keskeytysten aikana.
- Tärinä voi aiheuttaa loukkaantumisia. Käytä jokaiseen työhön oikeaa työkalua ja määrättyjä otteita ja rajoita työaikaa ja altistumista.
- Melu voi johtaa kuulovaurioihin. Käytä kuulosuojaimia ja rajoita kuormitusta.
- Sinkoutuvat esineet voivat aiheuttaa vammoja.

### Riskien pienentäminen

## VARO

- Laitteen pitkäaikaisessa käytössä voi käsissä syntyä tärinän aiheuttamia verenkiertohäiriöitä. Yleispeävää kestoaa laitteen käytölle ei voida määrittää, koska se riippuu monista tekijöistä:
- Henkilökohtainen taipumus heikentyneeseen verenkiertoon (usein kylmät sormet, sormien kihelmöinti)
- Alhainen ympäristön lämpötila. Käytä käsiesi suojaana lämpimiä käsineitä.
- Lujan tarttumisen estämä verenkierto.
- Keskeyttämätön käyttö on vahingollisempaa kuin taukojen keskeyttämä käyttö.

Jos käytät laitetta säännöllisesti, pitkäaikaisesti ja sinulla ilmenee toistuvasti oireita, kuten esim. sormien kihelmöintiä, kylmät sormet, sinun tulee kääntyä lääkärin puoleen.

## Määräystenmukainen käyttö

### VAARA

#### Määräystenvastainen käyttö

Hengenvaara viiltohaavojen vuoksi

Käytä laitetta vain määräystenmukaisesti.

- Pensasleikkuri on tarkoitettu ainoastaan yksityiskäyttöön.
- Pensasleikkuri on tarkoitettu työskentelyyn ulkona.
- Turvallisuussyistä pidä pensasleikkurista aina kiinni kaksin käsin.
- Pensasleikkuri sopii vain kasvien, esimerkiksi pensasaitojen ja pensaiden, leikkaamiseen.
- Älä käytä pensasleikkuria määssä ympäristössä tai sateella.
- Käytä pensasleikkuria vain hyvin valaistussa ympäristössä.
- Muutokset, joita valmistaja ei ole hyväksynyt, on kielletty turvallisuussyistä.

Muu käyttö, esimerkiksi ruohon, puiden tai paksujen oksien leikkaaminen, on kielletty. Käyttäjä vastaa vaaratilanteista, jotka johtuvat kielletystä käytöstä.

## Ympäristönsuojelu



Pakkausmateriaalit ovat kierrätettäviä. Hävitä pakkaukset ympäristöstävällisesti.



Sähkö- ja elektroniikkalaitteet sisältävät arvokkaita kierrätettäviä materiaaleja tai rakenneosia kuten paristoja, akkuja tai öljyjä, jotka väärin käsiteltyinä tai väärin hävitettyinä voivat aiheuttaa mahdollisia vaaroja ihmisten terveydelle ja ympäristölle. Nämä rakenneosat ovat kuitenkin välttämättömiä laitteen asianmukaista käyttöä varten. Tällä symbolilla merkityt laitteita ei saa hävittää tavallisena talousjätteenä.

#### Sisältöaineita koskevia ohjeita (REACH)

Päivitettyjä tietoja sisältöaineista löytyy osoitteesta: [www.kaercher.com/REACH](http://www.kaercher.com/REACH)

## Lisävarusteet ja varaosat

Käytä vain alkuperäisiä lisävarusteita ja alkuperäisiä varaosia, sillä ne varmistavat laitteen turvallisen ja häiriötömän käytön.

Tietoja lisävarusteista ja varaosista löytyy osoitteesta [www.kaercher.com](http://www.kaercher.com).

## Toimituksen sisältö

Laitteen toimituksen sisältö on kuvattu pakkauksessa. Tarkasta laitetta pakkauksesta purkaessasi pakkauksen sisällön täydellisyys. Jos lisävarusteita puuttuu tai havaitset kuljetusvahinkoja, ilmoita tästä jälleenmyyjälle.

## Turvallitteet

### VARO

#### Puuttuvat tai muutetut turvallitteet

Turvallitteet ovat sinun turvallisuuttasi varten.

Älä koskaan muuta tai ohita turvallitteita.

#### Lukituksen avauspainike

Takakahvassa oleva laitekytkimen vapautuspainike tekee kahdella kädellä tapahtuvasta käytöstä turvallista. Lukituksen vapautuspainike lukitsee laitekytkimen ja

estää näin pensasleikkurin hallitsemattoman käynnistymisen.

## Teräsuoja

Teräsuoja on pensasleikkurin turvalaitteiden tärkeä komponentti. Vaurioitunutta teräsuojaa ei saa käyttää, ja se on vaihdettava välittömästi.

## Laitteessa olevat symbolit

	Yleinen varoitusmerkki
	Lue ennen käyttöönottoa käyttöohje ja kaikki turvaohjeet.
	Käytä soveltuvia suojalaseja ja kuulosuojaimia, kun työskentelet laitteella.
	Loukkaantumisvaara. Älä koske teräviin teriin.
	Käytä luistamattomia ja kestäviä käsineitä, kun työskentelet laitteella.
	Sinkoutuvat esineet voivat aiheuttaa vaaran. Pidä henkilöt, erityisesti lapset, sekä lemmikit vähintään 15 metrin etäisyydellä työskentelyalueesta.
	Älä altista laitetta sateelle tai kosteille olosuhteille.
	Pidä laitteesta aina kaksin käsin kiinni.
	Merkinnässä ilmoitettu melutaso on 93.

## Laitekuvaus

Tässä käyttöohjeessa kuvataan maksimaalinen varustus. Mallista riippuen toimituksen sisällössä on eroja (katso pakkauus).

**Katso kuva kuvitussivuilta**

**Kuva A**

- 1 Terä
- 2 Käsinsuoja
- 3 Etukahva
- 4 Laitekytkimen vapautuspainike
- 5 Tyyppikilpi
- 6 Laitekytkin
- 7 Akun vapautuspainike

- ⑧ Takakahva  
 ⑨ Teräsuoja  
 ⑩ \*Battery Power 18 V -pikalaturi  
 ⑪ \*Battery Power -akku

\* valinnainen

## Akku

Laitetta voidaan käyttää Kärcher 18 V Battery Power -akulla.

## Käyttöönotto

### ⚠ VAROITUS

#### Tahaton käynnistyminen

Hengenvaara mahdollisten viiltohaavojen vuoksi  
 Poista akku laitteesta kaikkien valmistelutöiden yhteydessä.

## Akun asettaminen paikalleen

### HUOMIO

#### Likaiset koskettimet

Vaurioita laitteessa ja akussa  
 Tarkasta ennen käyttöä, onko akun kiinnityskohdassa ja koskettimissa likaa, ja tarvittaessa puhdista ne.

#### Huomautus

Käytä vain täysin ladattuja akkuja.

#### Kuva B

1. Työnnä akku kiinnityskohtaan, kunnes se lukittuu kuuluvasti.

## Käyttö

Pensasleikkuria ensimmäistä kertaa käyttävien henkilöiden on hyvä saada opastusta kokeneelta käyttäjältä ja tärkeää harjoitella käsittelyä ja tekniikoita.

## Peruskäyttö

1. Tarkasta, onko leikattavassa aineksessa vieraita aineita, esimerkiksi paperia, kalvoja tai johtimia, ja poista tarvittaessa.
2. Poista teräsuoja.
3. Pidä pensasleikkurista kiinni molemmin käsin.

## Laitteen kytkeminen päälle

1. Paina laitekytkimen vapautuspainiketta.  
**Kuva C**
2. Paina laitekytkintä.  
Laitte käynnistyy.
3. Vapauta laitekytkin.  
Laitte pysähtyy.

## Työmenetelmät

### Huomautus

*Luotilangalla varmistat tasaisen leikkuujäljen.*

1. Kytke laite päälle ja vie leikattavan aineksen luo.
2. Leikkaa lehdet ja oksat heiluvalla liikkeellä.  
**Kuva D**
3. Leikkaa paksut oksat sahaavalla liikkeellä, mutta älä työnnä leikkuria kasvien sisään.
4. Leikkaa pensaat ja pensasaidat alhaalta ylös.
5. Leikkaa latvat laajoilla heiluvilla liikkeillä ja kallista terää samalla kevyesti.
6. Pidä terää vaakasuorassa, kun leikkaat aluskasvillisuutta, esimerkiksi maanpeitekasveja.

## Akun poistaminen

### Huomautus

Poista akku laitteesta, kun et tarvitse laitetta pidempään aikaan, ja varmista, ettei laitetta voida käyttää luvattomasti.

1. Vedä akun avauspainiketta akun suuntaan.

#### Kuva E

2. Paina akun avauspainiketta avataksesi akun lukituksen.
3. Ota akku laitteesta.

## Kuljetus

### ⚠ VARO

*Jos painoa ei oteta huomioon*

Loukkaantumis- ja vaurioitumisvaara  
 Huomioi kuljetettaessa laitteen paino.

### ⚠ VARO

*Tahaton käynnistyminen*

Viiltohaavat  
 Ota akku pois laitteesta ennen kuljetusta.  
 Kuljeta pensasleikkuria vain, kun teräsuoja on paikallaan.

## Varastointi

### ⚠ VARO

*Jos painoa ei oteta huomioon*

Loukkaantumis- ja vaurioitumisvaara  
 Huomioi varastoitaessa laitteen paino.

### ⚠ VARO

*Tahaton käynnistyminen*

Viiltohaavat  
 Ota akku pois laitteesta ennen kuljetusta.  
 Pidä teräsuoja paikallaan pensasleikkurin varastoinnin aikana.  
 Laitetta saa säilyttää vain sisätiloissa.

## Hoito ja huolto

### ⚠ VARO

*Tahaton käynnistyminen*

Viiltohaavat  
 Irrota akku laitteesta aina ennen kuin teet laitteeseen huoltotoimenpiteitä.

### ⚠ VARO

*Terävien terien aiheuttama loukkaantumisvaara*

Käytä suojalaseja ja suojakäsineitä aina kun teet laitteeseen huoltotoimenpiteitä.

## Laitteen puhdistaminen

### HUOMIO

*Epäasianmukainen puhdistaminen*

Laitteen vaurioituminen  
 Puhdista laite kostealla liinalla.  
 Älä käytä liuotinpitoisia puhdistusaineita.  
 Älä upota laitetta veteen.  
 Älä puhdista laitetta suihkuttamalla letkulla tai suurpainoisella vedellä.

#### Kuva F

1. Anna laitteen jäähtyä.
2. Harjaa kasvinosat ja lika pois terästä ja moottorikotelosta.
3. Puhdista laitteen tuuletusraot harjalla.

## Terän ruuvien tarkastaminen

### VARO

#### Löystyneet ruuvit

Terän hallitsemattomasta liikkeestä johtuvat viiltohaavat  
Tarkasta säännöllisesti, että terän ruuvit ovat tiukalla.

#### Kuva G

1. Tarkasta ruuvien/mutterien tiukka kiinnitys.
2. Kiristä löystyneet ruuvit/mutterit.

## Leikkuuterien öljyäminen

Leikkuulaadun säilyttämiseksi leikkuuterät on öljyttävä  
jokaisen käyttökerran jälkeen.

### Huomautus

Juokseva koneöljy tai öljysuihke tuottaa erittäin hyvän  
tuloksen.

#### Kuva H

1. Aseta laite tasaiselle alustalle.

2. Levitä öljyä leikkuuterien yläpuolelle.

## Leikkuuterien teroittaminen

### Huomautus

Poista materiaalia mahdollisimman vähän ja säilytä te-  
roittaessa terän hampaiden alkuperäinen kulma.

### VARO

#### Terävä terä

#### Viiltohaavat

Käytä sopivia suojakäsineitä teroittaessasi leikkuuteriä.

1. Kiinnitä terä ruuvipuristimeen.
2. Teroita terän hampaiden vapaana oleva puoli viial-  
la.
3. Työnnä terää varovaisesti käsin eteenpäin niin, että  
teroittamattomat terän hampaat tulevat esille.
4. Teroita kaikkien terän hampaiden vapaana oleva  
puoli viialla.

## Ohjeet häiriötilanteissa

Häiriöillä on usein yksinkertaisia syitä, jotka voit itse  
poistaa seuraavan yleiskatsauksen avulla. Ota yhteys  
valtuutettuun asiakaspalveluun epäselvissä tapauksis-  
sa tai jos häiriöitä ei ole tässä mainittu.

Akun vanhetessa sen varaussyky heikkenee, vaikka si-  
tä hoidettaisiin hyvin. Näin ollen täyttä käyntiaikaa ei  
enää saavuteta edes täyteen ladattuna. Tämä ei ole  
osoitus viasta.

Virhe	Syy	Korjaus
Laite ei käynnisty	Akkua ei ole asetettu oikein.	● Työnnä akku kiinnityskohtaan, kunnes se lukittuu.
	Akku on tyhjä.	● Lataa akku.
	Akku on viallinen.	● Vaihda akku.
Laite pysähtyy käytön ai- kana	Terään on juuttunut leikattua ainesta.	● Poista leikattu aines terästä.
	Akku on ylikuumentunut	● Keskeytä työskentely ja odota, kunnes akun lämpötila on normaalialueella.
	Moottori on ylikuumentunut	● Keskeytä työskentely ja anna moottorin jäähtyä.

## Takuu

Jokaisessa maassa ovat voimassa vastaavan myynti-  
yhtiön julkaisemat takuehdot. Korjaamme laitteessa  
mahdollisesti ilmenevät häiriöt takuuajan kuluessa mak-  
sutta, jos häiriöiden syynä ovat olleet materiaali- tai val-  
mistusvirheet. Takuutapauksessa pyydämme ottamaan  
yhteyttä ostosotteen kanssa jälleenmyyjään tai lähim-  
pään valtuutettuun asiakaspalveluun.  
(Osoite, katso takasivu)

## Tekniset tiedot

		HGE 18- 45
<b>Laitteen tehotiedot</b>		
Käyttöjännite	V	18
Tyhjäkäynnin kierros- luku (tavallisen säätö)	/min	1500
Leikattavan materiaalin eni- mäishalkaisija	mm	18
<b>Määritetyt arvot standardien EN 60745-1 ja EN 60745-2-15 mukaan</b>		
Äänenpainetaso $L_{pA}$	dB(A)	83,1
Epävarmuus $K_{pA}$	dB(A)	2,1
Äänen tehotaso $L_{WA} +$ epävarmuus $K_{WA}$	dB(A)	93

## HGE 18- 45

Käsi-käsivarsi-tärinäarvo, etukah- va	m/s <sup>2</sup>	1,5
Käsi-käsivarsi-tärinäarvo, taka- kahva	m/s <sup>2</sup>	1,7
Epävarmuus K	m/s <sup>2</sup>	1,5
<b>Mitat ja painot</b>		
Pituus x leveys x korkeus	mm	905 x 244 x 170
Leikkuuterän pituus	mm	450
Paino (ilman akkupakettia)	kg	2,55

Oikeus teknisiin muutoksiin pidätetään.

## Tärinäarvo

### VAROITUS

Ilmoitettu tärinäarvo on mitattu vakiotestillä, ja sitä voi-  
daan käyttää laitteiden vertailemiseen.

Ilmoitettua tärinäarvoa voidaan käyttää kuormituksen  
alustavassa arvioinnissa.

Laitteen käsittelytavasta riippuen koneen käytöstä ai-  
heutuvat tärinäpäästöt voivat hetkellisesti poiketa ilmoi-  
tetusta kokonaisarvosta.

**Laite käden-käsivarren tärinäarvolla > 2,5 m/**

## s<sup>2</sup> (katso luku Tekniset tiedot käyttöohjeessa)

**VARO** • Useiden tuntien ajan jatkunut keskeytyksetön käyttö voi johtaa puutumisoireisiin. • Käytä käsiesi suojaana lämpimiä käsineitä. • Pidä säännöllisiä työtaukoja.

## EU-vaatimustenmukaisuusvakuutus

Täten vakuutamme, että jäljempänä kuvattu kone vastaa suunnittelultaan ja rakenteeltaan sekä meidän markkinoille tuomanamme mallina EU-direktiivien olennaisia turvallisuus- ja terveysvaatimuksia. Jos konetta muutetaan ilman meidän hyväksyntäämme, tämän vakuutuksen voimassaolo raukeaa.

Tuote: Pensasleikkuri

Tyyppi: HGE 18-45 Battery 1.444-23x.x

### Sovellettavat EU-direktiivit

2000/14/EY (+2005/88/EY)

2014/30/EU

2006/42/EY (+2009/127/EY)

2011/65/EU

### Sovelletut yhdenmukaistetut standardit

EN 50581: 2012

EN 55014-1: 2017

EN 55014-2: 2015

EN 60745-1:2009+A11:2010

EN 60745-2-15:2009+A1:2010

### Sovellettu vaatimustenmukaisuuden arviointimenetelmä

2000/14/EY ja muutettu: 2005/88/EY: liite V

### Äänen tehotaso dB(A)

Mitattu:91,1

Taattu:93

Allekirjoittaneet toimivat yrityksen johtokunnan puolesta ja sen valtakirjalla.



H. Jenner

Chairman of the Board of Management



S. Reiser

Director Regulatory Affairs & Certification

Dokumentointivastaava: S. Reiser

Alfred Kärcher SE & Co. KG

Alfred-Kärcher-Str. 28 - 40

71364 Winnenden (Germany)

Puh.: +49 7195 14-0

Faksi: +49 7195 14-2212

Winnenden, 1.7.2018

## Περιεχόμενα

Γενικές υποδείξεις.....	78
Διαβαθμίσεις κινδύνων.....	78
Υποδείξεις ασφαλείας.....	78
Προβλεπόμενη χρήση.....	82
Προστασία του περιβάλλοντος.....	82
Παρελκόμενα και ανταλλακτικά.....	82
Παραδοτέος εξοπλισμός.....	82
Συστήματα ασφαλείας.....	82
Σύμβολα επάνω στη συσκευή.....	82
Περιγραφή συσκευής.....	83
Έναρξη χρήσης.....	83
Χειρισμός.....	83
Μεταφορά.....	83

Αποθήκευση.....	83
Φροντίδα και συντήρηση.....	84
Αντιμετώπιση βλαβών.....	84
Εγγύηση.....	84
Τεχνικά στοιχεία.....	85
Τιμή δονήσεων.....	85
Δήλωση συμμόρφωσης ΕΕ.....	85

## Γενικές υποδείξεις



Πριν από την πρώτη χρήση της συσκευής διαβάστε αυτές τις υποδείξεις ασφαλείας, αυτό εδώ το εγχειρίδιο χρήσης, τις συνημμένες υποδείξεις ασφαλείας των μπαταριών καθώς και τα συνημμένα εγχειρίδια χρήσης για τις μπαταρίες και τον φορησίτη. Εφαρμόζετε αυτές τις οδηγίες. Φυλάξτε τα εγχειρίδια για μεταγενέστερη χρήση ή για τον επόμενο ιδιοκτήτη.

Εκτός από τις υποδείξεις στο εγχειρίδιο χρήσης πρέπει να τηρείτε και τους ισχύοντες γενικούς κανονισμούς ασφαλείας και πρόληψης ατυχημάτων.

## Διαβαθμίσεις κινδύνων

### ⚠ KΙΝΔΥΝΟΣ

- Υπόδειξη άμεσου κινδύνου, ο οποίος οδηγεί σε σοβαρούς τραυματισμούς ή θάνατο.

### ⚠ ΠΡΟΕΙΔΟΠΟΙΗΣΗ

- Υπόδειξη πιθανώς επικίνδυνης κατάστασης, η οποία μπορεί να οδηγήσει σε σοβαρούς τραυματισμούς ή θάνατο.

### ⚠ ΠΡΟΣΟΧΗ

- Υπόδειξη πιθανώς επικίνδυνης κατάστασης, η οποία μπορεί να οδηγήσει σε ελαφρείς τραυματισμούς.

### ΠΡΟΣΟΧΗ

- Υπόδειξη πιθανώς επικίνδυνης κατάστασης, η οποία μπορεί να οδηγήσει σε υλικές ζημιές.

## Υποδείξεις ασφαλείας

Επομένως, κατά τις εργασίες με ψαλίδια μπροντούρας θα πρέπει να τηρείτε ειδικά μέτρα ασφαλείας και κανόνες συμπεριφοράς επειδή σε τέτοιες εργασίες υπάρχει κίνδυνος τραυματισμού. Συμπληρωματικά στις παρούσες υποδείξεις ασφαλείας θα πρέπει να τηρείτε επίσης τους εθνικούς κανονισμούς ασφαλείας και εκπαίδευσης (π.χ. δημόσιων αρχών, επαγγελματικών ενώσεων ή ασφαλιστικών ταμείων). Η χρήση της συσκευής μπορεί να περιορίζεται χρονικά από τοπικούς κανονισμούς (ώρες ημέρας ή εποχές του χρόνου). Τηρείτε τους τοπικούς κανονισμούς.

## Γενικές υποδείξεις ασφαλείας ηλεκτρικών εργαλείων

### ⚠ ΠΡΟΕΙΔΟΠΟΙΗΣΗ

- Διαβάστε όλες τις υποδείξεις ασφαλείας και τις οδηγίες.

Η παράλειψη τήρησης των υποδείξεων ασφαλείας και των οδηγιών μπορεί να έχει ως αποτέλεσμα ηλεκτροπληξία και σοβαρούς τραυματισμούς.

**Φυλάσσετε όλες τις υποδείξεις ασφαλείας και τις οδηγίες για μελλοντική χρήση.**

Ο όρος "ηλεκτρικό εργαλείο" που χρησιμοποιείται στις υποδείξεις ασφαλείας αφορά ηλεκτρικά εργαλεία που λειτουργούν τόσο με ηλεκτρικό ρεύμα από πρίζα (με

ηλεκτρικό καλώδιο) όσο και με μπαταρία (χωρίς ηλεκτρικό καλώδιο).

### 1 Ασφάλεια μέρους εργασίας

- a Η περιοχή εργασίας πρέπει να είναι καθαρή και με επαρκή φωτισμό. Η ακαταστασία και ο ελλιπής φωτισμός μπορεί να έχουν ως αποτέλεσμα ατυχήματα.
- b Με το ηλεκτρικό εργαλείο μην εργάζεστε σε περιοχές με εκρηκτικές ατμόσφαιρες, στις οποίες υπάρχουν εύφλεκτα υγρά, αέρια ή εύφλεκτες σκόνες. Τα ηλεκτρικά εργαλεία δημιουργούν σπινθήρες, οι οποίοι μπορούν να αναφλέξουν τη σκόνη και τους ατμούς.
- c Κατά τη διάρκεια της χρήσης του ηλεκτρικού εργαλείου κρατάτε τα παιδιά και τα άλλα άτομα μακριά. Αν σας αποσπάσουν την προσοχή μπορεί να χάσετε τον έλεγχο του εργαλείου.

### 2 Ηλεκτρική ασφάλεια

- a Το φως του ηλεκτρικού εργαλείου πρέπει να ταιριάζει στην πρίζα. Σε καμία περίπτωση δεν επιτρέπεται η τροποποίηση του φως. Σε γειωμένα ηλεκτρικά εργαλεία μη χρησιμοποιείτε αντάπτορα πρίζας. Τα σωστά φως και οι κατάλληλες πρίζες μειώνουν τον κίνδυνο ηλεκτροπληξίας.
- b Αποφεύγετε τη σωματική επαφή με γειωμένες επιφάνειες όπως σωληνες, σώματα καλοριφέρ, φούρνους και ψυγεία. Αν το σώμα σας είναι γειωμένο υπάρχει αυξημένος κίνδυνος ηλεκτροπληξίας.
- c Προστατέψτε τα ηλεκτρικά εργαλεία από βροχή και υγρασία. Από τη διείσδυση νερού μέσα σε ένα ηλεκτρικό εργαλείο αυξάνεται ο κίνδυνος ηλεκτροπληξίας.
- d Μη χρησιμοποιείτε το ηλεκτρικό καλώδιο για να μεταφέρετε το ηλεκτρικό εργαλείο, για να το κρεμάσετε ή για να τραβήξετε το φως από την πρίζα. Προστατέψτε το καλώδιο από τη ζέση, τα λάδια, τις αιχμηρές άκρες και από τα κινούμενα μέρη του εργαλείου. Τα χαλασμένα και τα μπερδεμένα ηλεκτρικά καλώδια αυξάνουν τον κίνδυνο ηλεκτροπληξίας.
- e Αν εργάζεστε στο ύπαιθρο με ένα ηλεκτρικό εργαλείο χρησιμοποιείτε μόνο καλώδιο προέκτασης που είναι κατάλληλο για εξωτερική χρήση. Από τη χρήση ενός καλωδίου προέκτασης που είναι κατάλληλο για εξωτερική χρήση ο κίνδυνος ηλεκτροπληξίας μειώνεται.
- f Αν η λειτουργία του ηλεκτρικού εργαλείου σε υγρό περιβάλλον δεν μπορεί να αποφευχθεί χρησιμοποιήστε προστατευτικό διακόπτη από ρεύμα διαρροής. Η χρήση ενός προστατευτικού διακόπτη μειώνει τον κίνδυνο ηλεκτροπληξίας.

### 3 Ασφάλεια για άτομα

- a Να είστε προσεκτικοί σε ότι κάνετε και να χρησιμοποιείτε το ηλεκτρικό εργαλείο λογικά και συνετά. Μη χρησιμοποιείτε κανένα ηλεκτρικό εργαλείο όταν είστε κουρασμένοι ή υπό την επίδραση ναρκωτικών ουσιών, αλκοόλ ή φαρμάκων. Μια στιγμή απροσεξίας κατά τη χρήση του ηλεκτρικού εργαλείου μπορεί να έχει ως αποτέλεσμα σοβαρούς τραυματισμούς.
- b Πάντα να φοράτε ατομικό προστατευτικό εξοπλισμό και προστατευτικά γυαλιά. Ανάλογα με τον τύπο και τη χρήση του ηλεκτρικού

εργαλείου η χρήση ατομικού προστατευτικού εξοπλισμού όπως μάσκα σκόνης, αντιλιοθητικά υποδήματα, προστατευτικό κράνος και γυαλιά, μειώνει τον κίνδυνο τραυματισμών.

- c Αποφύγετε την ακούσια έναρξη χρήσης. Πριν συνδέσετε το ηλεκτρικό εργαλείο στο ηλεκτρικό ρεύμα ή την μπαταρία και πριν το κρατήσετε ή το μεταφέρετε βεβαιωθείτε πως είναι απενεργοποιημένο. Αν κατά τη μεταφορά του ηλεκτρικού εργαλείου έχετε το δάχτυλο στη σκανδάλη ή αν το συνδέσετε στην ηλεκτρική πρίζα ή στην μπαταρία ενεργοποιημένο, μπορεί να προκληθούν ατυχήματα.
  - d Προτού ενεργοποιήσετε το ηλεκτρικό εργαλείο αφαιρέστε τα εξαρτήματα ρύθμισης και τα κλειδιά για βίδα. Ένα εξάρτημα ή ένα κλειδί που βρίσκεται σε ένα περιστρεφόμενο τμήμα του εργαλείου μπορεί να προκαλέσει τραυματισμούς.
  - e Αποφύγετε αφύσικες στάσεις του σώματος. Φροντίστε να στηρίξετε με ασφάλεια και να έχετε πάντα ισορροπία. Με τον τρόπο αυτό μπορείτε να ελέγξετε καλύτερα το ηλεκτρικό εργαλείο σε κάποια απρόσμενη κατάσταση.
  - f Φοράτε κατάλληλα ρούχα. Μη φοράτε φαρδιά ρούχα ούτε και κοσμήματα. Κρατάτε τα μαλλιά, τα ρούχα και τα γάντια σας μακριά από κινούμενα μέρη. Τα φαρδιά ρούχα, τα γάντια, τα κοσμήματα ή τα μακριά μαλλιά μπορούν να πιαστούν στα κινούμενα μέρη.
  - g Αν μπορούν να τοποθετηθούν διατάξεις αναρρόφησης και συγκράτησης σκόνης βεβαιωθείτε πως έχουν συνδεθεί και χρησιμοποιούνται σωστά. Η χρήση μιας διάταξης αναρρόφησης σκόνης μπορεί να μειώσει τους κινδύνους από τη σκόνη.
- ### 4 Χρήση και χειρισμός του ηλεκτρικού εργαλείου
- a Μην υπερφορτώνετε το εργαλείο. Χρησιμοποιείτε το σωστό ηλεκτρικό εργαλείο για τη δουλειά σας. Με το κατάλληλο ηλεκτρικό εργαλείο εργάζεστε καλύτερα και με μεγαλύτερη ασφάλεια στο καθορισμένο εύρος ισχύος.
  - b Μη χρησιμοποιείτε κανένα ηλεκτρικό εργαλείο με χαλασμένο διακόπτη. Ένα ηλεκτρικό εργαλείο που δεν μπορεί πλέον να ενεργοποιηθεί ή να απενεργοποιηθεί είναι επικίνδυνο και πρέπει να επισκευαστεί.
  - c Πριν κάνετε ρυθμίσεις στο εργαλείο ή αλλάξετε εξαρτήματα ή το αφήσετε κάτω, αποσυνδέστε το φως από την πρίζα ή αφαιρέστε την μπαταρία. Αυτή η ενέργεια αποτρέπει την τυχαία ενεργοποίηση του ηλεκτρικού εργαλείου.
  - d Τα ηλεκτρικά εργαλεία που δεν χρησιμοποιούνται φυλάσσετε τα σε μέρος ασφαλισμένο από παιδιά. Μην αφήνετε να χρησιμοποιήσουν το εργαλείο άτομα που δεν είναι εξοικειωμένα με αυτό και δεν έχουν διαβάσει τις οδηγίες λειτουργίας. Τα ηλεκτρικά εργαλεία είναι επικίνδυνα όταν χρησιμοποιούνται από άτομα χωρίς εμπειρία.
  - e Φροντίστε τα ηλεκτρικά εργαλεία με προσοχή. Ελέγχετε τα κινούμενα μέρη αν λειτουργούν σωστά χωρίς να μαγκώνουν, αν υπάρχουν στασιμμένα μέρη ή αν έχουν τέτοια ζημιά που επηρεάζει αρνητικά τη λειτουργία του ηλεκτρικού εργαλείου. Πριν από τη χρήση του εργαλείου επισκευάστε τα χαλασμένα

μέρη. Πολλά ατυχήματα με ηλεκτρικά εργαλεία οφείλονται στο ότι έχει γίνει κακή συντήρηση.

- f Τα εργαλεία κοπής πρέπει να διατηρούνται ακονισμένα και καθαρά. Τα φροντισμένα εργαλεία κοπής με αιχμηρές κόψεις μαγκώνουν λιγότερο και οδηγούνται πιο εύκολα.
- g Χρησιμοποιείτε το ηλεκτρικό εργαλείο, τα παρελκόμενα, τα εξαρτήματα κτλ. σύμφωνα με αυτές τις οδηγίες. Ταυτόχρονα λαμβάνετε υπόψη τις συνθήκες εργασίας και τη δουλειά που θέλετε να κάνετε. Η χρήση των ηλεκτρικών εργαλείων για διαφορετικές εφαρμογές από τις προβλεπόμενες μπορεί να έχει ως συνέπεια επικίνδυνες καταστάσεις.
- 5 Χρήση και φροντίδα των μπαταριών
  - a Φορτίστε τις μπαταρίες μόνο με ειδικευμένους φορτιστές. Φορτιστές που δεν είναι κατάλληλοι για τις συγκεκριμένες μπαταρίες μπορεί να προκαλέσουν πυρκαγιά.
  - b Χρησιμοποιείτε τη συσκευή μόνο με κατάλληλες μπαταρίες. Αν χρησιμοποιηθούν διαφορετικές μπαταρίες μπορεί να προκληθούν τραυματισμοί και πυρκαγιά.
  - c Όταν οι μπαταρίες δεν χρησιμοποιούνται θα πρέπει να φυλάσσονται μακριά από μεταλλικά αντικείμενα όπως συνδετήρες, κέρματα, κλειδιά, καρφιά, ή παρόμοια, που θα μπορούσαν να τις βραχυκυκλώσουν. Το βραχυκύκλωμα μπορεί να προκαλέσει πυρκαγιά ή έκρηξη.
  - d Σε ορισμένες περιπτώσεις μπορεί από τις μπαταρίες να διαρρεύσει υγρό. Αποφύγετε την επαφή με αυτό το υγρό. Όταν έρχεστε σε επαφή με το υγρό, ξεπλυνθείτε καλά με νερό. Αν το υγρό πέσει στα μάτια σας, ζητήστε άμεσα ιατρική βοήθεια. Το υγρό της μπαταρίας μπορεί να προκαλέσει εξανθήματα και εγκαύματα στο δέρμα.
- 6 Σέρβις
  - a Τα ηλεκτρικά εργαλεία πρέπει να επισκευάζονται μόνο από εξειδικευμένους τεχνικούς και μόνο με γνήσια ανταλλακτικά. Έτσι διασφαλίζεται η ασφαλής λειτουργία του εργαλείου.

### Υποδείξεις ασφαλείας για μπορντουρωφάλιδα

- Κρατάτε όλα τα μέλη του σώματός σας μακριά από το μαχαίρι κοπής. Όσο δουλεύει το μαχαίρι μην προσπαθήσετε να αφαιρέσετε κομμένα κλαδιά ούτε να κρατήσετε κλαδιά για κόψιμο. Αφαιρείτε τα σφηνωμένα κομμένα κλαδιά μόνο αφού απενεργοποιήσετε το εργαλείο. Μια στιγμή απροσεξίας κατά τη χρήση του μπορντουρωφάλιδου μπορεί να έχει ως αποτέλεσμα σοβαρούς τραυματισμούς.
- Όταν το μαχαίρι είναι σταματημένο κρατάτε το μπορντουρωφάλιδο από τη λαβή. Κατά τη μεταφορά ή τη φύλαξη του μπορντουρωφάλιδου τοποθετείτε πάντα το προστατευτικό κάλυμμα. Η προσεκτική χρήση του εργαλείου μειώνει τον κίνδυνο τραυματισμού από το μαχαίρι.
- Κρατάτε το ηλεκτρικό εργαλείο μόνο από τις μονωμένες επιφάνειες λαβής, επειδή το μαχαίρι κοπής μπορεί να έρθει σε επαφή με αγωγούς ρεύματος που δεν φαίνονται. Από την επαφή του μαχαίριου κοπής με ένα ηλεκτρικό καλώδιο υπό τάση μπορεί να τεθούν υπό ηλεκτρική τάση τα

μεταλλικά εξαρτήματα του εργαλείου και να προκληθεί ηλεκτροπληξία.

- Κατά τη διάρκεια της εργασίας να κρατάτε απόσταση από αγωγούς και καλώδια. Κατά τη διάρκεια της εργασίας μπορεί να πιαστούν και να κοπούν από το μαχαίρι κοπής αγωγοί και καλώδια.

### Ασφαλής λειτουργία

#### ⚠ ΚΙΝΔΥΝΟΣ

- Μην χρησιμοποιείτε ποτέ τη συσκευή όταν υπάρχουν άτομα, ιδιαίτερα παιδιά ή ζώα, σε ακτίνα 15 m, λόγω του κινδύνου εκτόξευσης αντικειμένων από το μαχαίρι κοπής.
- Κίνδυνος σοβαρών τραυματισμών όταν εκτοξεύονται αντικείμενα από το μαχαίρι κοπής ή όταν πιάνεται σύρμα ή σχοινί στο εργαλείο κοπής. Ελέγχετε προσεκτικά και καθαρίζετε την περιοχή πριν από την εργασία από αντικείμενα όπως πέτρες, πέτρες, ραβδιά, μέταλλα, σύρματα, κόκκαλα ή παιχνίδια.

#### ⚠ ΠΡΟΕΙΔΟΠΟΙΗΣΗ

- Τα παιδιά και τα νεαρά άτομα δεν επιτρέπεται να χρησιμοποιήσουν τη συσκευή.
- Αυτό το εργαλείο δεν επιτρέπεται να χρησιμοποιείται από άτομα με περιορισμένες σωματικές, αισθητηριακές ή νοητικές ικανότητες καθώς ούτε και από άτομα χωρίς εμπειρία ή γνώσεις.
- Κατά τη διάρκεια της χρήσης του εργαλείου κρατάτε τα παιδιά και τα άλλα άτομα μακριά από την περιοχή εργασίας.
- Χρειάζεται καλή θέαση της περιοχής εργασίας για να ανιχνεύετε πιθανούς κινδύνους. Χρησιμοποιείτε τη συσκευή μόνο με καλό φωτισμό.
- Μην χρησιμοποιείτε τη συσκευή κοντά σε στύλους, περιφράξεις, κτίρια ή άλλα ακίνητα αντικείμενα.
- Απενεργοποιήστε τον κινητήρα, αφαιρέστε τις μπαταρίες και βεβαιωθείτε ότι όλα τα κινούμενα μέρη είναι εντελώς ακίνητα.
- Πριν ρυθμίσετε τη θέση εργασίας της μονάδας κοπής.
- Πριν καθαρίσετε τη συσκευή ή την ξεμπλοκάρετε.
- Πριν αφήσετε ανεπιβλεπτή τη συσκευή.
- Πριν αλλάξετε παρελκόμενα.
- Κίνδυνος κοψίματος και σύνθλιψης. Αποφεύγετε την επαφή με τα εργαλεία κοπής. Μην τοποθετείτε το χέρι ή τα δάχτυλά σας ανάμεσα στα εργαλεία κοπής ή σε θέση όπου μπορεί να κοπούν ή να συνθλιβούν.
- Κίνδυνος τραυματισμού. Μην κάνετε μετατροπές στη συσκευή.
- Βεβαιωθείτε ότι όλες οι διατάξεις ασφαλείας, οι προφυλακτήρες και οι λαβές είναι σωστά και με ασφάλεια στερεωμένα.

#### ⚠ ΠΡΟΣΟΧΗ

- Φοράτε προστατευτικά ματιών και υγροασπίδες.
- Οι υγροασπίδες μπορεί να περιορίσουν την ικανότητά σας να ακούτε προειδοποιητικούς ήχους, γι' αυτό προσέχετε για πιθανούς κινδύνους κοντά σας και στον χώρο εργασίας.
- Κατά την εργασία σε σημεία που μπορεί να προστούν από ψηλά αντικείμενα φοράτε κατάλληλο προστατευτικό κράνος.
- Κίνδυνος τραυματισμού σε κοφτερά εργαλεία κοπής. Όταν χειρίζεστε το εργαλείο κοπής φοράτε προστατευτικά αντιολισθητικά και ανθεκτικά γάντια.
- Κίνδυνος τραυματισμού αν πιαστούν σε κινούμενα μέρη της συσκευής φαρδιά ρούχα, μακριά μαλλιά ή κοσμήματα. Μην πλησιάζετε στα κινούμενα μέρη της



συσκευή φαροδιά ρούχα ή κοσμήματα. Έχετε δεμένα τα μακριά μαλλιά.

- Δεν επιτρέπεται να λειτουργείτε το εργαλείο όταν βρίσκεστε υπό την επίδραση φαρμάκων ή ναρκωτικών ουσιών, που περιορίζουν την ικανότητα αντίδρασης. Χρησιμοποιείτε το ψαλίδι μπورντούρας μόνο όταν είστε ξεκούραστοι και υγιείς.
- Μη χρησιμοποιείτε το εργαλείο εάν κάνετε ασυνήθιστους κραδασμούς ή ασυνήθιστους θορύβους.
- Πριν από τη χρήση ελέγξτε το εργαλείο για τυχόν ζημιές και βεβαιωθείτε ότι οι βίδες στο μαχαίρι έχουν σφίχτει καλά.
- Μην χρησιμοποιείτε τη συσκευή, αν προηγουμένως έχει πέσει, έχει χτυπηθεί ή φέρει εμφανείς ζημιές. Πριν θέσετε σε λειτουργία τη συσκευή η ζημιά θα πρέπει να έχει επιδιορθωθεί σωστά.
- Μη χρησιμοποιείτε το εργαλείο ανεβασμένο πάνω σε σκάλες ή σε ασταθή δάπεδα.
- Πριν την εκκίνηση της συσκευής, βεβαιωθείτε ότι τα εργαλεία κοπής δεν έρχονται σε επαφή με τίποτε.
- Κίνδυνος τραυματισμού από εκτεθειμένα μαχαίρια. Τοποθετήστε το προστατευτικό μαχαίριού όταν δεν χρησιμοποιείτε τη συσκευή, ακόμα και κατά τη διάρκεια μικρών διακοπών.

## ΠΡΟΣΟΧΗ

- Μην εξαναγκάσετε τη συσκευή να περάσει μέσα από πυκνό θάμνο. Αυτό μπορεί να προκαλέσει το μπλοκάρισμα και την επιβράδυνση των εργαλείων κοπής. Όταν μπλοκάρουν τα εργαλεία κοπής μειώστε την ταχύτητα εργασίας.
- Μην κόβετε κλαδιά που είναι εμφανώς πολύ μεγάλα για να χωρέσουν μεταξύ των λεπίδων. Για να κόψετε πιο χοντρά κλαδιά χρησιμοποιήστε πριόνι χειρός ή κλαδέματος χωρίς κινητήρα.

## Ασφαλής συντήρηση και φροντίδα

- **ΠΡΟΕΙΔΟΠΟΙΗΣΗ** • Απενεργοποιήστε τον κινητήρα, αφαιρέστε τις μπαταρίες και βεβαιωθείτε ότι όλα τα κινούμενα μέρη είναι εντελώς ακίνητα:
  - Πριν καθαρίσετε ή συντηρήσετε τη συσκευή.
  - Πριν αλλάξετε παρελκόμενα.
  - Κίνδυνος τραυματισμού από κοφτερά εργαλεία κοπής. Προσέξτε ιδιαίτερα κατά την αφαίρεση ή την τοποθέτηση του προστατευτικού καλύμματος του μαχαίριου, τον καθαρισμό και τη λιπαίνση της συσκευής.
    - Βεβαιωθείτε ότι η συσκευή βρίσκεται σε ασφαλή κατάσταση ελέγχοντας σε τακτά χρονικά διαστήματα ότι οι πείροι, τα παξιμάδια και οι βίδες είναι σφιγμένα.
    - Μετά από κάθε χρήση, αφαιρέστε τις βρομιές από τα εργαλεία κοπής με σκληρή βούρτσά και εφαρμόστε κατάλληλο λάδι για αντισκωριακή προστασία πριν τοποθετήσετε ξανά το προστατευτικό μαχαίριού. Ο κατασκευαστής συστήνει να χρησιμοποιείται στρέψιμο αντισκωριακό και λιπαντικό μέσο. Για κατάλληλο σπρέι ρωτήστε στο τμήμα εξυπηρέτηση πελατών. Μπορείτε να λιπαίνετε τα εργαλεία κοπής πριν από κάθε χρήση με τον τρόπο που έχει περιγραφεί.

- **ΠΡΟΣΟΧΗ** • Χρησιμοποιείτε μόνο εξαρτήματα και ανταλλακτικά, τα οποία έχουν την έγκριση του κατασκευαστή. Τα γνήσια παρελκόμενα και τα γνήσια ανταλλακτικά εγγυούνται την ασφαλή και απρόσκοπτη λειτουργία του εργαλείου.

**ΠΡΟΣΟΧΗ** • Μετά από κάθε χρήση καθαρίστε το προϊόν με μαλακό, στεγνό πανί.

**Υπόδειξη** • Οι εργασίες σέρβις και συντήρησης επιτρέπεται να εκτελούνται μόνο από κατάλληλα εξειδικευμένο και καταρτισμένο προσωπικό. Σας συνιστούμε να στέλνετε το προϊόν σε εξουσιοδοτημένο κέντρο επισκευών. • Επιτρέπεται να εκτελείτε μόνο τις ρυθμίσεις και επισκευές που περιγράφονται σε αυτό το εγχειρίδιο λειτουργίας. Για πρόσθετες επισκευές επικοινωνήστε με τα εξουσιοδοτημένα καταστήματα.

## Ασφαλής μεταφορά και αποθήκευση

**ΠΡΟΕΙΔΟΠΟΙΗΣΗ** • Απενεργοποιήστε τη συσκευή, αφήστε την να κρυώσει και αφαιρέστε τις μπαταρίες πριν την αποθηκεύσετε ή τη μεταφέρετε.

**ΠΡΟΣΟΧΗ** • Για να αποφύγετε ατυχήματα ή τραυματισμούς, επιτρέπεται να μεταφέρετε και να αποθηκεύετε το εργαλείο μόνο με τοποθετημένο το προστατευτικό του μαχαίριού και με βγαλμένη την μπαταρία. • Κίνδυνος τραυματισμού και ζημιές στη συσκευή. Ασφαλίστε τη συσκευή κατά τη μεταφορά από μετακίνηση ή πτώση.

**ΠΡΟΣΟΧΗ** • Αφαιρέστε τυχόν ξένα σώματα από τη συσκευή πριν τη μεταφέρετε ή αποθηκεύσετε.

- Αποθηκεύστε τη συσκευή σε στεγνό και καλά αεριζόμενο χώρο όπου δεν έχουν πρόσβαση παιδιά. Κρατήστε τη συσκευή μακριά από διαβρωτικές ουσίες, όπως χημικά προϊόντα κήπου. • Μην αποθηκεύετε τη συσκευή σε υπαίθριο χώρο.

## Λοιποί κίνδυνοι

### ΠΡΟΕΙΔΟΠΟΙΗΣΗ

- Ακόμη και αν η συσκευή χρησιμοποιείται όπως προβλέπεται, παραμένουν κάποιοι μόνιμοι κίνδυνοι. Κατά τη χρήση της συσκευής ενδέχεται να προκληθούν οι ακόλουθοι κίνδυνοι:
  - Σοβαροί τραυματισμοί από την επαφή με τα εργαλεία κοπής. Κρατήστε τα εργαλεία κοπής μακριά από το σώμα και χαμηλότερα από το ύψος της μέσης. Τοποθετήστε το προστατευτικό μαχαίριού όταν δεν χρησιμοποιείτε τη συσκευή, ακόμα και κατά τη διάρκεια μικρών διακοπών.
  - Οι κραδασμοί μπορεί να προξενήσουν τραυματισμούς. Χρησιμοποιήστε το σωστό εργαλείο για κάθε εργασία, χρησιμοποιήστε τις παρεχόμενες λαβές και περιορίστε τις ώρες εργασίας και την έκθεση.
  - Ο θόρυβος μπορεί να προκαλέσει βλάβη στην ακοή. Φορέστε ωτοασπίδες και περιορίστε την καταπόνηση.
  - Τραυματισμοί από εκσφενδονιζόμενα αντικείμενα.

## Μείωση του κινδύνου

### ΠΡΟΣΟΧΗ

- Η χρήση του εργαλείου για μεγάλο χρονικό διάστημα ενδέχεται λόγω των κραδασμών να προκαλέσει στα χέρια διαταραχές κυκλοφορίας αίματος. Δεν μπορεί να καθοριστεί διάρκεια ασφαλή χρησιμοποίησής με γενική ισχύ, διότι αυτή εξαρτάται από πολλούς παράγοντες:
  - Ατομική προδιάθεση για διαταραχή κυκλοφορίας αίματος (συχνά κρύα χέρια, μούδιασμα δακτύλων)
  - Χαμηλή θερμοκρασία περιβάλλοντος. Για προστασία των χεριών φοράτε ζεστά γάντια.
  - Το σφίξιμο της λαβής εμποδίζει την καλή κυκλοφορία του αίματος.
  - Η αδιάκοπη λειτουργία έχει πιο βλαβερές συνέπειες απ' ό,τι λειτουργία με διαλείμματα.

Κατά την τακτική, πολύωρη χρήση του εργαλείου και εφόσον εκδηλώνονται επανειλημμένα συμπτώματα όπως π.χ. μούδιασμα δακτύλων, κρύα χέρια, συνιστάται να συμβουλευτείτε έναν γιατρό.

## Προβλεπόμενη χρήση

### ⚠ ΚΙΝΔΥΝΟΣ

#### Μη ενδεξιμένη χρήση

Κίνδυνος θανάτου λόγω κοψίματος

Χρησιμοποιείτε το εργαλείο μόνο για τον σκοπό που προορίζεται.

- Το ψαλίδι μπορντούρας προορίζεται μόνο για ιδιωτική χρήση.
- Το ψαλίδι μπορντούρας είναι σχεδιασμένο για εργασίες σε υπαίθριο χώρο.
- Για λόγους ασφαλείας να κρατάτε πάντα σταθερά το ψαλίδι μπορντούρας και με τα δύο χέρια.
- Το ψαλίδι μπορντούρας είναι σχεδιασμένο μόνο για την κοπή φυτών, π.χ. σε φράκτες θάμνων.
- Μη χρησιμοποιείτε το ψαλίδι μπορντούρας σε υγρό περιβάλλον ή υπό συνθήκες βροχής.
- Να χρησιμοποιείτε το ψαλίδι μπορντούρας μόνο σε καλά φωτιζόμενο χώρο.
- Για λόγους ασφαλείας απαγορεύονται οι τροποποιήσεις και οι αλλαγές στη συσκευή που δεν είναι εγκεκριμένες από τον κατασκευαστή.

Δεν επιτρέπεται όποια άλλη χρήση, π.χ. η κοπή γρασιδιού, δένδρων ή κλαδιών. Την ευθύνη για κινδύνους που προκύπτουν από τη μη επιτρεπόμενη χρήση την φέρει ο χρήστης.

## Προστασία του περιβάλλοντος



Τα υλικά συσκευασίας είναι ανακυκλώσιμα. Απορρίψτε τις συσκευασίες με περιβαλλοντικά ορθό τρόπο.



Οι ηλεκτρικές και ηλεκτρονικές συσκευές περιέχουν πολύτιμα ανακυκλώσιμα υλικά και, συχνά, εξαρτήματα όπως μπαταρίες απλές, επαναφορτιζόμενες ή λάδια, τα οποία σε περίπτωση λανθασμένης χρήσης ή απόρριψης μπορούν να θέσουν σε κίνδυνο την ανθρώπινη υγεία και το περιβάλλον. Ωστόσο, αυτά τα συστατικά είναι απαραίτητα για τη σωστή λειτουργία της συσκευής. Οι συσκευές που φέρουν αυτό το σύμβολο δεν επιτρέπεται να απορρίπτονται μαζί με τα οικιακά απορρίμματα.

Υποδείξεις σχετικά με συστατικά (REACH)  
Ενημερωμένες πληροφορίες σχετικά με τα συστατικά είναι διαθέσιμες στη διεύθυνση: [www.kaercher.com/REACH](http://www.kaercher.com/REACH)

## Παρελκόμενα και ανταλλακτικά

Χρησιμοποιείτε μόνο γνήσια παρελκόμενα και γνήσια ανταλλακτικά, καθώς αυτά εγγυώνται την ασφαλή και απρόσκοπτη λειτουργία της συσκευής. Πληροφορίες σχετικά με τα παρελκόμενα και τα ανταλλακτικά θα βρείτε στη διεύθυνση [www.kaercher.com](http://www.kaercher.com).

## Παραδοτέος εξοπλισμός

Ο παραδοτέος εξοπλισμός της συσκευής απεικονίζεται επάνω στη συσκευασία. Κατά την αφαίρεση από τη συσκευασία ελέγξτε την πληρότητα των περιεχομένων. Σε περίπτωση που λείπουν παρελκόμενα ή έχουν προκληθεί ζημιές κατά τη μεταφορά, ενημερώστε τον προμηθευτή σας.

## Συστήματα ασφαλείας

### ⚠ ΠΡΟΣΟΧΗ

#### Ελλιπή ή τροποποιημένα συστήματα ασφαλείας

Τα συστήματα ασφαλείας χρησιμεύουν για την προστασία σας.

Ποτέ μην τροποποιείτε και μη παρακάμπτετε τα συστήματα ασφαλείας.

### Πλήκτρο απασφάλισης

Το πλήκτρο απασφάλισης του διακόπτη συσκευής στην πίσω χειρολαβή διασφαλίζει τον χειρισμό με δύο χέρια. Το πλήκτρο απασφάλισης μπλοκάρει τον διακόπτη συσκευής έτσι και εμποδίζει την ανεξέλεγκτη εκκίνηση του ψαλιδιού μπορντούρας.

### Προστατευτικό μαχαίριου

Το προστατευτικό του μαχαίριου αποτελεί ένα σημαντικό συστατικό τμήμα των διατάξεων ασφαλείας του ψαλιδιού μπορντούρας. Αν το προστατευτικό μαχαίριου είναι χαλασμένο, δεν επιτρέπεται πλέον να χρησιμοποιείται και θα πρέπει να αντικαθίσταται αμέσως.

## Σύμβολα επάνω στη συσκευή

	Γενικό προειδοποιητικό σύμβολο
	Πριν από την έναρξη χρήσης διαβάστε τις οδηγίες χρήσης και όλες τις υποδείξεις ασφαλείας.
	Κατά την εργασία με τη συσκευή να φοράτε κατάλληλα προστατευτικά ματιών και γυαλιά.
	Κίνδυνος τραυματισμού. Μην αγγίζετε τα κοφτερά εργαλεία κοπής.
	Κατά την εργασία με τη συσκευή να φοράτε αντιολισθητικά και ανθεκτικά γάντια.
	Κίνδυνος από εκσφενδονιζόμενα αντικείμενα. Κρατάτε τυχόν παρευρισκόμενους, ιδιαίτερα παιδιά και κατοικίδια ζώα, σε απόσταση τουλάχιστον 15 m από την περιοχή εργασίας.
	Μην εκθέτετε τη συσκευή σε βροχή ή υγρασία.
	Κρατάτε πάντα τη συσκευή και με τα δύο χέρια.
	Η εγγυημένη στάθμη ηχητικής πίεσης που αναγράφεται στην ετικέτα είναι 93.

## Περιγραφή συσκευής

Σε αυτές τις οδηγίες λειτουργίας περιγράφεται ο μέγιστος δυνατός εξοπλισμός. Στο παραδοτέο υλικό υπάρχουν διαφορές ανάλογα με το μοντέλο (ανατρέξτε στη συσκευασία).

**Εικόνα βλ. τις σελίδες εικόνων**

### Εικόνα Α

- 1 Μαχαίρι
- 2 Προστατευτικό χεριών
- 3 Χειρολαβή, εμπρός
- 4 Πλήκτρο απασφάλισης διακόπτη συσκευής
- 5 Πινακίδα τύπου
- 6 Διακόπτης συσκευής
- 7 Πλήκτρο απασφάλισης μπαταριών
- 8 Χειρολαβή, πίσω
- 9 Προστατευτικό μαχαιριού
- 10 \*Ταχυφοριστής Battery Power 18V
- 11 \*Συστοιχία μπαταριών Battery Power

\* Προαιρετικά

### Συστοιχία μπαταριών

Η συσκευή μπορεί να λειτουργήσει με συστοιχία μπαταριών Kärcher 18 V Battery Power.

## Εναρξη χρήσης

### ⚠ ΠΡΟΕΙΔΟΠΟΙΗΣΗ

#### Ανεξέλεγκτη λειτουργία

Θανατηφόρος κίνδυνος λόγω κοψίματος  
Κατά τη διάρκεια όλων των προπαρασκευαστικών εργασιών αφαιρείτε την μπαταρία από τη συσκευή.

### Τοποθέτηση μπαταριών

## ΠΡΟΣΟΧΗ

#### Λερωμένες επαφές

Ζημιές στη συσκευή και την μπαταρία  
Πριν από τη χρήση ελέγξτε την υποδοχή της μπαταρίας και τις επαφές για ρύπους και, εάν είναι απαραίτητο, καθαρίστε τις.

#### Υπόδειξη

Χρησιμοποιείτε μόνο πλήρως φορτισμένες μπαταρίες.

### Εικόνα Β

1. Σπρώξτε την μπαταρία στην υποδοχή, ώσπου να κλειδώσει με έναν ήχο.

## Χειρισμός

Πριν την εργασία, συνιστάται στους αρχάριους χρήστες να ενημερωθούν για τον τρόπο χρήσης του ψαλιδιού μπροντούρας από έμπειρο άτομο και να εξασκηθούν στον χειρισμό και τις τεχνικές.

### Βασικός τρόπος χειρισμού

1. Ελέγξτε το υλικό κοπής για ξένα σώματα, όπως χαρτί, μεμβράνες ή σύρματα και, κατά περίπτωση, απομακρύνετε τα.
2. Αφαιρέστε το προστατευτικό μαχαιριού.
3. Κρατήστε καλά το ψαλίδι μπροντούρας και με τα δύο χέρια.

## Ενεργοποίηση συσκευής

1. Πιέστε το πλήκτρο απασφάλισης του διακόπτη συσκευής.  
**Εικόνα C**
2. Πιέστε τον διακόπτη της συσκευής.  
Η συσκευή αρχίζει να λειτουργεί.
3. Αφήστε τον διακόπτη της συσκευής.  
Η συσκευή σταματά.

## Τεχνικές εργασίας

### Υπόδειξη

Για να πετυχαίνετε ομοιόμορφη κοπή χρησιμοποιείτε νήμα ως οδηγό.

1. Ενεργοποιήστε το ψαλίδι μπροντούρας και οδηγήστε το προς το υλικό κοπής.
2. Κόψτε τα φύλλα και τα λεπτά κλαδιά με παλινδρομικές κινήσεις.  
**Εικόνα D**
3. Σε πιο χοντρά κλαδιά κάντε κινήσεις παρόμοιες με εκείνες του πριονιού, αλλά μη βιάστε τη συσκευή μέσα στα φυτά.
4. Κόψτε τους θάμνους και τους φράχτες φυτών από κάτω προς τα κάτω.
5. Για να κόψετε τις άκρες, κάντε άλλη μια περιστροφική κίνηση γέροντας ταυτόχρονα ελαφρά το μαχαίρι.
6. Για να κόψετε φυτά χαμηλού ύψους, όπως φυτά εδαφοκάλυψης, κρατήστε το μαχαίρι οριζόντιο.

## Αφαίρεση μπαταρίας

### Υπόδειξη

Σε περίπτωση μη χρήσης για μεγάλα διαστήματα αφαιρέστε την μπαταρία από τη συσκευή και προστατέψτε την από αναρρόδια χρήση.

1. Τραβήξτε το πλήκτρο απασφάλισης της μπαταρίας στην κατεύθυνση της μπαταρίας.  
**Εικόνα E**
2. Για να απασφαλίσετε την μπαταρία πιέστε το πλήκτρο απασφάλισης.
3. Αφαιρέστε την μπαταρία από τη συσκευή.

## Μεταφορά

### ⚠ ΠΡΟΣΟΧΗ

**Μη τήρηση των οδηγιών σχετικά με το βάρος**  
Κίνδυνος τραυματισμού και πρόκλησης ζημιών  
Κατά τη μεταφορά προσέξτε το βάρος του μηχανήματος.

### ⚠ ΠΡΟΣΟΧΗ

#### Ανεξέλεγκτη λειτουργία

Τραυματισμός από κόψιμο

Πριν τη μεταφορά αφαιρέστε τη μπαταρία από τη συσκευή.

Μεταφέρετε το ψαλίδι μπροντούρας μόνο με τοποθετημένο το προστατευτικό μαχαιριού.

## Αποθήκευση

### ⚠ ΠΡΟΣΟΧΗ

**Μη τήρηση των οδηγιών σχετικά με το βάρος**  
Κίνδυνος τραυματισμού και πρόκλησης ζημιών  
Κατά την αποθήκευση προσέξτε το βάρος της συσκευής.

### ⚠ ΠΡΟΣΟΧΗ

#### Ανεξέλεγκτη λειτουργία

Τραυματισμός από κόψιμο

Πριν τη μεταφορά αφαιρέστε τη μπαταρία από τη συσκευή.

Αποθηκεύστε το ψαλίδι μπροντούρας μόνο με τοποθετημένο το προστατευτικό μαχαίριού. Η συσκευή επιτρέπεται να αποθηκεύεται μόνο σε εσωτερικούς χώρους.

## Φροντίδα και συντήρηση

### ⚠ ΠΡΟΣΟΧΗ

#### Ανεξέλεγκτη λειτουργία

Τραυματισμός από κόψιμο

Κατά τη διάρκεια όλων των εργασιών στη συσκευή να αφαιρείτε από τη συσκευή τη μπαταρία.

### ⚠ ΠΡΟΣΟΧΗ

#### Κίνδυνος τραυματισμού από κοφτερά μαχαίρια

Σε όλες τις εργασίες στη συσκευή φοράτε προστατευτικά γυαλιά και προστατευτικά γάντια.

## Καθαρισμός της συσκευής

### ΠΡΟΣΟΧΗ

#### Λανθασμένος καθαρισμός

Ζημιές στη συσκευή

Καθαρίζετε τη συσκευή με βρεγμένο πανί.

Μην χρησιμοποιείτε καθαριστικά που περιέχουν διαλυτικό.

Μη βυθίζετε τη συσκευή μέσα σε νερό.

Μην καθαρίζετε τη συσκευή με σωλήνα νερού ή με δέσμη νερού υψηλής πίεσης.

#### Εικόνα F

- Αφήστε τη συσκευή να κρυώσει.
- Καθαρίστε με μια βούρτσα το μαχαίρι και το περιβλημά κινητήρα από κατάλοιπα φυτών και ακαθαρσίες.
- Καθαρίστε τα ανοίγματα αερισμού της συσκευής με βούρτσα.

## Έλεγχος βιδωτής σύνδεσης μαχαίριού

### ⚠ ΠΡΟΣΟΧΗ

#### Χαλαρωμένη βιδωτή σύνδεση

Τραυματισμός από κόψιμο από ανεξέλεγκτη κίνηση του μαχαίριου

Ελέγχετε τακτικά τη σταθερή εφαρμογή της βιδωτής σύνδεσης μαχαίριου.

#### Εικόνα G

- Ελέγχετε τις βίδες / τα παξιμάδια για σταθερή εφαρμογή.
- Σφίξτε καλά τις χαλαρές βίδες και τα παξιμάδια.

## Λάδωμα των λαμών μαχαίριού

Για τη διατήρηση της ποιότητας του μαχαίριου θα πρέπει οι λάμες μαχαίριου να λαδώνονται μετά από κάθε χρήση.

### Υπόδειξη

Θα έχετε πολύ καλό αποτέλεσμα αν χρησιμοποιήσετε λάδι μηχανής χαμηλού ιξώδους ή λάδι ψεκασμού.

#### Εικόνα H

- Αποθέστε τη συσκευή πάνω σε επίπεδη βάση.
- Επάλειψτε την επάνω πλευρά των λαμών μαχαίριου με λάδι.

## Ακόνισμα των λαμών μαχαίριου

### Υπόδειξη

Αφαιρέστε όσον το δυνατόν λιγότερο υλικό και διατηρήστε την αρχική γωνία των δοντιών.

### ⚠ ΠΡΟΣΟΧΗ

#### Κοφτερά μαχαίρια

Τραυματισμός από κόψιμο

Όταν ακονίζετε τις λάμες μαχαίριου φοράτε κατάλληλα προστατευτικά γάντια.

- Σφίξτε το μαχαίρι σε μέγγνη.
- Ακονίστε την εκτεθειμένη πλευρά των δοντιών στις λάμες με λίμα.
- Σπρώξτε προσεκτικά το μαχαίρι περισσότερο με το χέρι ώσπου να έχετε πρόσβαση στο δόντι που δεν έχουν ακονιστεί.
- Ακονίστε την εκτεθειμένη πλευρά όλων των δοντιών με λίμα.

## Αντιμετώπιση βλαβών

Οι βλάβες οφείλονται συχνά σε ασημαντες αιτίες, τις οποίες μπορείτε να αντιμετωπίσετε μόνοι σας με τη βοήθεια του ακόλουθου πίνακα. Σε περίπτωση αμφιβολίας ή σε περίπτωση βλάβης που δεν αναγράφεται εδώ μπορείτε να απευθύνεστε στο εξουσιοδοτημένο τμήμα εξυπηρέτησης πελατών.

Με την αύξηση της ηλικίας, η απόδοση της συσκευής μαπαριών θα μειώνεται ακόμη και με σωστή φροντίδα, και τελικά όταν φορτίζεται πλήρως, ο πλήρης χρόνος λειτουργίας δεν θα επιτυγχάνεται. Αυτό δεν αποτελεί ελάττωμα.

Σφάλμα	Αιτία	Αντιμετώπιση
Η συσκευή δεν τίθεται σε λειτουργία	Οι μπαταρίες δεν έχουν τοποθετηθεί σωστά.	● Σπρώξτε τις μπαταρίες στην υποδοχή, ώσπου να κουμπώσουν.
	Οι μπαταρίες είναι άδειες.	● Φορτίστε τις μπαταρίες.
	Οι μπαταρίες είναι χαλασμένες.	● Αντικαταστήστε τις μπαταρίες.
Η συσκευή σταματά κατά τη διάρκεια της λειτουργίας	Εμπλοκή μαχαίριου με υλικό κοπής.	● Απομακρύνετε το υλικό κοπής από το μαχαίρι.
	Η μπαταρία υπερθερμάνθηκε	● Περιμένετε, μέχρι η θερμοκρασία της μπαταρίας να πέσει σε επιτρεπτές τιμές.
	Ο κινητήρας υπερθερμάνθηκε	● Διακόψτε την εργασία και αφήστε το μοτέρ να κρυώσει.

## Εγγύηση

Σε κάθε χώρα ισχύουν οι όροι εγγύησης οι οποίοι εκδίδονται από την αρμόδια εταιρεία διανομής μας. Τυχόν βλάβες στη συσκευή σας επιδιορθώνονται από

εμάς χωρίς χρέωση εντός της προθεσμίας εγγύησης, εφόσον οφείλονται σε σφάλμα υλικού ή κατασκευής. Σε περίπτωση εγγύησης απευθυνθείτε στον προμηθευτή σας ή το πλησιέστερο εξουσιοδοτημένο τμήμα

εξυπρέτησης πελατών, προσκομίζοντας το παραστατικό της αγοράς.  
(για διευθύνσεις βλέπε την πίσω σελίδα)

## Τεχνικά στοιχεία

HGE 18-45

### Στοιχεία ισχύος συσκευής

Τάση λειτουργίας	V	18
Στροφές ρελαντί (κανονική ρύθμιση)	/min	1500
Διάμετρος υλικού κοπής (max)	mm	18

### Μετρημένες τιμές κατά EN 60745-1, EN 60745-2-15

Στάθμη ηχητικής πίεσης $L_{pA}$	dB(A)	83,1
Αβεβαιότητα $K_{pA}$	dB(A)	2,1
Στάθμη ηχητικής ισχύος $L_{WA} +$ Αβεβαιότητα $K_{WA}$	dB(A)	93
Τιμή κραδασμών χεριού-βραχίονα εμπρός χειρολαβής	$m/s^2$	1,5
Τιμή κραδασμών χεριού-βραχίονα πίσω χειρολαβής	$m/s^2$	1,7
Αβεβαιότητα K	$m/s^2$	1,5

### Διαστάσεις και βάρη

Μήκος x πλάτος x ύψος	mm	905 x 244 x 170
Μήκος κοπτήρα	mm	450
Βάρος (χωρίς μπαταρίες)	kg	2,55

Με την επιφύλαξη τεχνικών αλλαγών.

## Τιμή δονήσεων

### Δ ΠΡΟΕΙΔΟΠΟΙΗΣΗ

Η αναγραφόμενη τιμή δονήσεων μετρήθηκε με τυποποιημένη μέθοδο ελέγχου και επιτρέπεται να χρησιμοποιείται για τη σύγκριση των συσκευών. Η αναγραφόμενη τιμή δονήσεων επιτρέπεται να χρησιμοποιείται για προσεγγιστική εκτίμηση της καταπόνησης.

Ανάλογα με τον τρόπο που χρησιμοποιείται η συσκευή, η πρόκληση δονήσεων σε στιγμιαία χρήση της συσκευής ενδέχεται να αποκλίνει από την αναγραφόμενη συνολική τιμή.

**Συσκευές με τιμή δονήσεων σε χέρι-βραχίονα > 2,5  $m/s^2$  (βλ. κεφάλαιο Τεχνικά χαρακτηριστικά στο εγχειρίδιο χρήσης)**

**Δ ΠΡΟΣΟΧΗ** • Η αδιάκοπη χρήση της συσκευής για πολλές ώρες μπορεί να προκαλέσει αίσθημα μούδιασματος. • Για προστασία των χεριών φοράτε ζεστά γάντια. • Κάνετε τακτικά διαλείμματα από την εργασία.

## Δήλωση συμμόρφωσης ΕΕ

Με το παρόν δηλώνουμε ότι η παρακάτω μηχανή λόγω του σχεδιασμού και του τύπου κατασκευής της καθώς και στην έκδοση την οποία έχουμε διαθέσει στην αγορά πληροί τις σχετικές βασικές απαιτήσεις για την ασφάλεια και την υγεία των Οδηγιών ΕΕ. Σε περίπτωση τροποποίησης της μηχανής που δεν έχει συμφωνηθεί με εμάς, αυτή η δήλωση ακυρώνεται.

Προϊόν: Ψαλίδια μπορντούρας  
Τύπος: HGE 18-45 Battery 1.444-23x.x

### Σχετικές Οδηγίες ΕΕ

2000/14/ΕΚ (+2005/88/ΕΚ)  
2014/30/ΕΕ  
2006/42/ΕΚ (+2009/127/ΕΚ)  
2011/65/ΕΕ

### Εφαρμοζόμενα εναρμονισμένα πρότυπα

EN 50581: 2012  
EN 55014-1: 2017  
EN 55014-2: 2015  
EN 60745-1:2009+A11:2010  
EN 60745-2-15:2009+A1:2010

### Εφαρμοζόμενη διαδικασία αξιολόγησης συμμόρφωσης

2000/14/ΕΓ και τροποποιημένη από 2005/88/ΕΓ:  
Παράρτημα V

### Στάθμη ηχητικής ισχύος dB(A)

Μετρημένη: 91,1

Εγγυημένη: 93

Οι υπογράφοντες ενεργούν κατ' εντολή και με πληρεξούσιο από το διοικητικό συμβούλιο.

H. Jenner

Chairman of the Board of Management

S. Reiser

Director Regulatory Affairs & Certification

Πληρεξούσιος τεκμηρίωσης: S. Reiser

Alfred Kärcher SE & Co. KG

Alfred-Kärcher-Str. 28 - 40

71364 Winnenden (Germany)

Τηλ.: +49 7195 14-0

Φαξ: +49 7195 14-2212

Winnenden, 2018/07/01

## İçindekiler

Genel uyarılar.....	85
Tehlike kademeleri.....	86
Güvenlik bilgileri.....	86
Amacına uygun kullanım.....	88
Çevre koruma.....	89
Aksesuarlar ve yedek parçalar.....	89
Teslimat kapsamı.....	89
Güvenlik tertibatları.....	89
Cihazdaki simgeler.....	89
Cihaz açıklaması.....	89
İşletme alma.....	89
Kumanda etme.....	90
Taşıma.....	90
Depolama.....	90
Bakım.....	90
Arıza durumunda yardım.....	91
Garanti.....	91
Teknik bilgiler.....	91
Titreşim değeri.....	91
AB Uygunluk Beyanı.....	91

## Genel uyarılar



Cihazı ilk defa kullanmadan önce bu güvenlik bilgilerinizi, bu orijinal işletim kılavuzunu, akü paketi ile birlikte teslim edilen güvenlik bilgilerinizi ve ekteki akü paketi / standart şarj aleti orijinal işletim kılavuzunu okuyun. Bu bilgilere göre hareket edin.

Kılavuzları daha sonra tekrar kullanmak ya da cihazın sonraki kullanıcılarına iletmek üzere saklayın. İşletim kılavuzundaki uyarıların yanında yasa koyucunun belirlediği güvenlik ve kaza önleme yönetmeliğini dikkate almalısınız.

## Tehlike kademeleri

### ⚠ TEHLİKE

● Ağır bedensel yaralanmalar ya da ölüme neden olan direkt bir tehlikeye yönelik uyarı.

### ⚠ UYARI

● Ağır bedensel yaralanmalar ya da ölüme neden olabilecek olası tehlikeli bir duruma yönelik uyarı.

### ⚠ TEDBİR

● Hafif yaralanmalara neden olabilecek olası tehlikeli bir duruma yönelik uyarı.

### DIKKAT

● Maddi hasarlara neden olabilecek olası tehlikeli bir duruma yönelik uyarı.

## Güvenlik bilgileri

Çit budayıcılar ile çalışmalar sırasında yaralanma tehlikesi söz konusu olduğundan çit budayıcılar ile çalışırken özel güvenlik önlemlerine ve davranış kurallarına uymalısınız.

Bu güvenlik bilgilerine ek olarak ülkelere özgü güvenlik ve eğitim yönetmelikleri (örn. makamlar, meslek sendikaları ya da sosyal fonların) de dikkate almalısınız. Cihazın kullanımı yerel yönetmeliklerle zamansal olarak sınırlandırılmış olabilir (gün saati veya mevsim). Yerel yönetmelikleri dikkate alın.

## Elektrikli aletler için genel güvenlik bilgileri

### ⚠ UYARI

● Tüm güvenlik bilgilerini ve talimatları okuyun. Güvenlik bilgileri ile talimatlara uyulmaması elektrik çarpmasına ve / veya ağır yaralanmalara neden olabilir. Tüm güvenlik bilgilerini ve talimatları, gelecekte kullanılabilmesi için itinayla muhafaza edin. Güvenlik bilgilerinde kullanılan "elektrikli alet" kavramı şebeke elektrikli ile çalışan elektrikli aletler (şebeke kablosu ile) ve akü ile çalışan elektrikli aletler (şebeke kablosu olmaksızın) anlamına gelmektedir.

#### 1 İşyeri güvenliği

- Çalışma alanınızı temiz tutun ve iyi aydınlatın. Düzensizlik veya aydınlatılmamış çalışma alanı kazalara neden olabilir.
- Elektrikli alet ile yanıcı sıvılar, gazlar veya tozlar içeren ve patlama tehlikesi olan ortamda çalışmayın. Elektrikli aletleri toz veya buharları alevlendirebilecek kıvılcımlar oluşturur.
- Elektrikli aleti kullanırken çocukları ve diğer kişileri uzak tutun. Dikkatiniz dağılırsa cihaz kontrolünüzü kaybedebilirsiniz.

#### 2 Elektrik güvenliği

- Elektrikli aletin bağlantı fişi prize tam girmektedir. Fiş asla değiştirilmemelidir. Adaptör fişini, topraklı elektrikli aletlerle birlikte kullanmayın. Değiştirilmeyen fişler ve uygun prizler, elektrik çarpması riskini azaltır.
- Boru, kalorifer, fırın ve buzdolabı gibi topraklı yüzeylerle beden temasından kaçının. Vücudunuz topraklanırsa elektrik çarpması riski artar.

- Elektrikli aletleri yağmur ve rutubetten uzak tutun. Elektrikli aletin içine su girdiğinde elektrik çarpması riski oluşur.
  - Kabloyu elektrikli aleti taşımak, asmak veya fişi prizden çekmek gibi amacına uygun olmayan yöntemlerle kullanmayın. Kabloyu sıcağın, yağdan, sivri kenarlardan veya hareket eden alet parçalarından uzak tutun. Hasarlı veya dolanmış bağlantı kabloları elektrik çarpması riskini artırır.
  - Elektrikli aletle açık havada çalışırken, dış alanlara da uygun bir uzatma kablosu kullanın. Dış alana uygun olarak tasarlanmış bir uzatma kablosunun kullanılması, elektrik çarpması riskini azaltır.
  - Elektrikli aletin rutubetli bir ortamda kullanılmasından kaçınılması için hatalı akım koruma şalteri kullanın. Hatalı elektrik akımına karşı koruyucu bir şalterin kullanılması, elektrik çarpması riskini azaltır.
- 3 Kişilerin güvenliği
- Ne yaptığınızı dikkat edin ve elektrikli aletle çalışırken düşünerek hareket edin. Yorgunsanız veya uyusturucu, alkol veya ilaç alımı etkisi altındaysanız elektrikli aleti kullanmayın. Elektrikli aleti kullanırken bir anlık bir dikkatsizlik, ciddi yaralanmalara neden olabilir.
  - Kişisel koruyucu donanım kullanın ve koruyucu gözlüğünü daima takın. Elektrikli aletin türüne ve kullanımına göre toz maskesi, kaymaz koruyucu ayakkabılar, koruyucu kask ve koruyucu kulaklık gibi kişisel koruyucu donanımları kullanmak yaralanma riskini azaltır.
  - Aletin istenmeden işleme alınmasını önleyin. Elektrikli aleti akım beslemesine ve/veya aküye bağlamadan önce ve tutup taşıma esnasında aletin kapalı olduğundan emin olun. Cihazı taşıırken parmağınız şalterin üzerinde olursa veya alet açık konumdayken akım beslemesine bağlarsanız kazalara neden olabilirsiniz.
  - Elektrikli aleti çalıştırmadan ayar aletlerini veya tornavidaları uzaklaştırın. Dönen bir cihaz parçasında yer alan bir takım veya anahtar yaralanmalara neden olabilir.
  - Anormal bir beden durumundan kaçının. Güvenli bir konuma geçin ve daima dengede durun. Böylece elektrikli aleti, beklenmeyen durumlarda daha iyi kontrol edebilirsiniz.
  - Uygun kıyafetler giyin. Bol kıyafet giymeyin veya takı takmayın. Saçlarınızı, kıyafetinizi ve eldivenlerinizi hareketli parçalardan uzak tutun. Gevşek kıyafetler, takılar veya uzun saçlar dönen parçalar tarafından yakalanabilir.
  - Toz emici ve toz tutucu takılılıyorsa bunların bağlanmış olduğundan ve doğru kullanıldığından emin olun. Bir toz emiş donanımının kullanılması tozdan dolayı oluşabilecek tehditleri azaltabilir.
- 4 Elektrikli aletin kullanımı ve bakımı
- Cihaza aşırı yük yüklemeyin. Her çalışma için ona uygun elektrikli aleti kullanın. Uygun elektrikli aletle, belirtilen kapasite aralığında daha iyi ve daha güvenli çalışırsınız.
  - Şalteri arızalı olan elektrikli aleti kullanmayın. Açılıp kapanamayan elektrikli aletler tehlikelidir ve bunların onarılması gerekir.
  - Cihaz ayarlarını yaparken, aksesuar parçalarını değiştirirken veya aleti kaldırırken elektrik fişini prizden çıkarın ve/veya aküyü çıkarın.

Bu önlem, elektrikli aletin istenmeden çalışmasını engeller.

- d Kullanılmayan elektrikli aletleri çocukların ulaşamayacağı bir yerde muhafaza edin. Cihazı yabancı olan ve bu talimatları okumayan hiç kimsenin aletle çalışmasına izin vermeyin. Elektrikli aletlerin tecrübesiz kişiler tarafından kullanılması tehlikelidir.
- e Elektrikli aletin bakımını dikkatle yapın. Hareketli parçalarının kusursuz şekilde çalışıp çalışmadığını ve sıkışıp sıkışmadığını, parçaların kırık olup olmadığını veya elektrikli aletin işlevini etkileyen herhangi bir hasar olup olmadığını kontrol edin. Aleti kullanmadan önce hasarlı parçaları onarın. Birçok kazanın nedeni, bakımı kötü yapılan elektrikli aletlerdir.
- f Kesim takımlarını keskin ve temiz tutun. İyi bakılan, keskin kenarlı kesici aletler daha az takılır ve daha kolay kullanılır.
- g Elektrikli aleti, aksesuarlarını, takımları vs. bu talimatlara uygun olarak kullanın. Çalışma şartlarını ve yapılacak faaliyeti dikkate alın. Elektrikli aletlerin öngörülen kullanımın dışında kullanılması tehlikeli durumlara yol açabilir.
- 5 Akü paketlerinin kullanımı ve bakımı
  - a Akü paketini sadece üretici tarafından onaylanmış şarj cihazları ile şarj edin. İlgili akü paketi için uygun olmayan şarj cihazları, yangına sebep olabilir.
  - b Cihazı sadece uygun bir akü paketi ile birlikte kullanın. Başka bir akü paketinin kullanılması, yaralanmalara veya yangına yol açabilir.
  - c Kullanmadığınızda akü paketini ataç, bozuk para, anahtar, çivi, cıvata gibi metal nesnelere veya kısa devreye neden olabilecek diğer küçük metal nesnelere uzak tutun. Kısa devre, yangına veya patlamaya neden olabilir.
  - d Duruma göre akü paketinden sıvı çıkabilir. Temastan kaçının. Sıvıya temas etmenizi halinde, ilgili yeri suyla iyice yıkayın. Sıvının gözüne girmesi durumunda hemen tıbbi yardıma başvurun. Akü sıvısı, ciltte döküntülere ve yanmaya neden olabilir.
- 6 Servis
  - a Elektrikli aletin onarımı sadece uzman elemanlar tarafından ve sadece orijinal yedek parçalar kullanılarak yapılmalıdır. Böylelikle aletin güvenliğinin korunması temin edilmektedir.

### Çit budayıcılar için güvenlik bilgileri

- Tüm uzuvlarınızı bıçaktan uzak tutun. Bıçak çalışırken kesilen malzemeleri çıkarmaya veya kesilen malzemeyi tutmaya çalışmayın. Kesilen malzemeler sıkıştırsa, bunları sadece cihaz kapalıyken çıkartın. Çit budayıcıyı kullanırken bir anlık bir dikkatsizlik, ciddi yaralanmalara neden olabilir.
- Çit budayıcıyı, bıçak durur haldeyken sapından taşıyın. Çit budayıcıyı taşıırken veya sakladığınız her zaman koruyucu kapağını kapatın. Cihazın dikkatli bir şekilde kullanılması, bıçağın neden olabileceği yaralanma tehlikesini azaltır.
- Bıçağın görünmeyen elektrik hatlarına temas etme riski nedeniyle, elektrikli aleti sadece izolasyonlu tutamaklarından tutun. Bıçağın gerilim taşıyan bir hatla temas etmesi sonucunda cihazın metal parçaları gerilim altında kalabilir ve elektrik çarpmasına yol açabilir.

- İşletim sırasında çalışma alanınızdaki hatlardan ve kablolardan uzak durun. İşletim sırasında hatlar ve kablolar, bıçak tarafından kapılıp kesilebilir.

### Güvenli işletim

#### ⚠ TEHLİKE

- Cihazın 15 m'lik çevresinde insanların, özellikler çocuk veya hayvanların bulunması halinde cihazı asla kullanmayın, çünkü bıçak tarafından cisimlerin savrulması tehlikesi söz konusudur.
- Bıçak tarafından cisimlerin savrulması veya kesme takımına telin veya ipin dolanması sonucu ağır yaralanmalar söz konusudur. Cihazı kullanmadan önce çalışma alanını dikkatlice taş, sopa, metal, kemik ve oyuncak gibi cisimler olup olmadığına dair kontrol edin ve bu cisimleri uzaklaştırın.

#### ⚠ UYARI

- Cihaz, çocuklar ve gençler tarafından kullanılamaz.
- Bu cihaz, fiziksel, duyuusal veya zihni sınırlamalara sahip veya tecrübesiz ve/veya bilgilendirilmemiş kişiler tarafından kullanılamaz.
- Cihazı kullanırken çocukları ve diğer kişileri çalışma alanından uzak tutun.
- Olası tehlikeleri görebilmek için çalışma alanını önünüzde herhangi bir engel olmadan görebilmelisiniz. Cihazı sadece iyi bir aydınlatma altında kullanın.
- Cihazı direk, çit, bina veya hareketsiz nesnelere yakınlarında kullanmayın.
- Aşağıdaki durumlarda motoru kapatın, akü paketini çıkartın ve tüm hareketli parçaların tamamen durduğundan emin olun:
- Kesme düzeneğinin çalışma konumunu ayarlama- dan önce.
- Cihazı temizlemeden veya bir blokajı kaldırmadan önce.
- Cihazı gözetimsiz bırakacağınız zaman.
- Aksesuar parçalarını değiştirmeden önce.
- Kesilme ve ezilme tehlikesi. Kesici aletler ile temas- tan kaçının. Ellerinizi ve parmaklarınızı kesici aletle- rin arasına veya kesilebilecekleri ya da ezilebilecekleri bir konuma sokmayın.
- Yaralanma tehlikesi. Cihazda değişiklik yapmayın.
- Tüm koruyucu tertibatların, saptırma elemanlarının ve tutamakların kurallara uygun ve güvenli şekilde sabitlendiğinden emin olun.

#### ⚠ TEDBİR

- Tam kapatan koruyucu gözlük ve koruyucu kulaklık takın.
- Koruyucu kulaklık, uyarı seslerini durma kabiliyetinizi kısıtlayabilir, bu nedenle çalışma alanında ve çalışma alanının yakınlarında olası tehlikelere dikkat edin.
- Yukarıdan cisimlerin düşme tehlikesinin olduğu alan- larda çalışırken kask takın.
- Keskin kesici aletlerde yaralanma tehlikesi. Kesici aletle çalışırken kaymaz ve dayanıklı koruyucu eldi- ven takın.
- Sıkı oturmamanı giysiler, saçlar veya takılar, cihazın hareketli parçaları tarafından kapıldığında yaralanma tehlikesi söz konusudur. Giysi ve takıları, makinenin hareketli parçalarından uzak tutun. Uzun saçları top- layın.
- Tepki kabiliyetinizi etkileyen ilaç veya uyuşturucu et- kisi altında cihazı çalıştırmazınız izniniz değildir. Cihazı sadece dinlenmiş ve sağlıklı durumdayken çalıştırın.
- Sıra dışı titreşimler varsa veya sıra dışı sesler çıkarı- yorsa cihazı kullanmayın.

- Cihazı kullanmadan önce hasar olup olmadığına dair kontrol edin ve bıçaktaki vidaların sıkı olduğundan emin olun.
- Cihaz önceden düştüyse, bir darbeye maruz kaldıysa veya cihazda gözle görürlül hasarlar varsa, cihazı kullanmayın. Cihazı tekrar işletime almadan önce hasarların kurallara uygun şekilde onarılmasını sağlayın.
- Merdivenler veya sağlam olmayan zeminler üzerinde cihazı kullanmayın.
- Cihazı başlatmadan önce kesici aletlerin hiçbir şeyle temas edemediğinden emin olun.
- Açıkta duran bıçaklar nedeniyle yaralanma tehlikesi söz konusudur. Kısa çalışma araları da olsa, cihazı kullanmadığınızda bıçak korumasını takın.

## DIKKAT

- Cihazı yoğun çalılırlar olduğu bölgelerde zorla hareket ettirmeyin. Bunun sonucunda kesici aletler bloke edilebilir ve daha yavaş çalışabilir. Kesici aletler bloke olduğunda çalışma hızını düşürün.
- Kesici ağızların arasına giremeyecek kadar büyük olan dalları kesmeyin. Daha büyük dalları kesmek için motorsuz bir el testeresi veya dal testeresi kullanın.

## Güvenli bakım ve koruma

**⚠ UYARI** ● Aşağıdaki durumlarda motoru kapatın, akü paketini çıkartın ve tüm hareketli parçaların tamamen durduğundan emin olun:

- Cihazı temizlemeden veya cihazın bakımını yapmadan önce.
- Aksesuar parçalarını değiştirmeden önce.
  - Keskin kesici aletler nedeniyle yaralanma tehlikesi. Bıçak korumasını çıkarırken veya takarken ve cihazı temizlerken ve yağlarken özellikle dikkatli olun. ● Pim, somun ve civataların sıkı olduğunu düzenli aralıklarla kontrol ederek cihazın güvenli durumda olduğundan emin olun. ● Her kullanımdan sonra kesici aletlerdeki kırıntı sert bir fırça ile temizleyin ve bıçak korumasını tekrar takmadan önce paslanmaya karşı koruma için uygun bir yağ sürün. Üretici, paslanmaya karşı koruma olarak ve yağlama için bir spreyn kullanılmasını önerir. Uygun bir spreyn için müşteri hizmetlerine danışın. Kesici aletleri, her kullanımdan önce belirtilen şekilde yağlayabılırsınız.

**⚠ TEDBİR** ● Sadece üretici tarafından onaylanmış olan aksesuarları ve yedek parçaları kullanın. Orijinal aksesuarlar ve orijinal yedek parçalar, cihazın güvenli ve arızasız çalışmasını sağlar.

**DIKKAT** ● Ürünü her kullanımdan sonra yumuşak, kuru bir bezle temizleyin.

**Not** ● Servis ve bakım çalışmaları sadece uygun kalifikasyona sahip ve özel eğitim almış uzman personel tarafından yürütülebilir. Ürünü onarım için yetkili bir servis merkezine göndermenizi öneririz. ● Sadece bu kullanım kılavuzunda belirtilen ayarları ve onarımları yapabilirsiniz. Bunun dışında onarımlar için yetkili müşteri hizmetleriniz ile iletişime geçin.

## Güvenli taşıma ve depolama

**⚠ UYARI** ● Cihazı depolamadan veya taşımadan önce cihazı kapatın, soğumaya bırakın ve akü paketini çıkartın.

**⚠ TEDBİR** ● Kazaları ve yaralanmaları önlemek için cihazı sadece bıçak koruması takılı ve akü çıkartılmış olduğunda taşıyabilir ve depolayabilirsiniz. ● Yaralanma ve cihazda hasar tehlikesi. Taşıma sırasında cihazı hareket etmeye veya düşmeye karşı emniyete alın.

**DIKKAT** ● Cihazı taşımadan veya depolamadan önce cihazdaki tüm yabancı cisimleri uzaklaştırın. ● Cihazı kuru ve iyi havalandırılmış, çocuklar tarafından erişilemeyen bir yerde depolayın. Cihazı, bahçe kimyasalları gibi aşındırıcı etkisi olan maddelerden uzak tutun. ● Cihazı dış alanda depolamayın.

## Kalan riskler

### ⚠ UYARI

- Cihaz belirtildiği şekilde kullanılsa da belirli bazı riskler söz konusudur. Aşağıdaki tehlikeler, cihaz kullanıldığında söz konusu olabilir:
- Kesici aletlerle temas sonucu ağır yaralanmalar. Kesici aletleri vücudunuzdan uzak ve kalça yüksekliğinin altında tutun. Kısa çalışma araları da olsa, cihazı kullanmadığınızda bıçak korumasını kullanın.
- Titreşim, yaralanmalara neden olabilir. Her iş için doğru takımı kullanın, öngörülen tutamakları kullanın ve çalışma süresi ile maruz kalma süresini sınırlı tutun.
- Gürültü, işleme hasarlarına neden olabilir. Koruyucu kulaklık takın ve yüklenmeyi sınırlı tutun.
- Savrulan cisimler nedeniyle yaralanmalar.

## Risklerin azaltılması

### ⚠ TEDBİR

- Cihaz uzun süre kullanıldığında ellerde titreşime bağlı olarak kan dolaşımı sorunlarına neden olabilir. Genel geçerli bir kullanım süresi belirlenemez, çünkü bu birçok etki faktörlerine bağlıdır:
  - Kötü kan dolaşımı nedeniyle kişisel kabiliyet (genellikle soğuk parmaklar, parmaklarda karıncalanma)
  - Düşük ortam sıcaklığı. Elleri korumak için sıcak tutan eldivenler kullanın.
  - Sıkı kavrama nedeniyle kan dolaşımının engellenmesi.
  - Kesintisiz işletim, molalarla bölünen işlettimden daha zararlıdır.
- Cihaz düzenli, uzun süreli kullanıldığında ve ör. parmaklarda karıncalanma, soğuk parmaklar gibi semptomlar tekrar meydana geldiğinde bir doktora başvurmalısınız.

## Amacına uygun kullanım

### ⚠ TEHLİKE

#### Amacına uygun olmayan kullanım

Kesme yaralanından kaynaklanan hayati tehlike Cihazı sadece amacına uygun bir şekilde kullanın.

- Çit budayıcı sadece özel kullanım için tasarlanmıştır.
- Çit budayıcı açık alanda çalışmak için tasarlanmıştır.
- Çit budayıcı güvenlik nedenlerinden dolayı her zaman iki elle güvenli bir şekilde tutulmalıdır.
- Çit budayıcı örneğin çit ve çalı gibi bitkileri kesmek için uygundur.
- Çit budayıcıyı ıslak ortamda veya yağmurda kullanmayın.



- Çit budayıcısı sadece iyi aydınlatılmış ortamda kullanın.
- Modifikasyonlar ve cihaz üzerinde üretici tarafından izin verilmeyen değişiklikler güvenlik nedenlerinden dolayı yasaktır.

Örneğin çimen, ağaç veya dalların kesilmesi gibi diğer tüm kullanım şekilleri yasaktır. İzin verilmeyen kullanımdan kaynaklanan tehditlerden kullanıcı sorumludur.

## Çevre koruma



Ambalaj malzemeleri geri dönüştürülebilir. Lütfen ambalajları çevreye zarar vermeden tasfiye edin.



Elektrikli ve elektronik cihazlar, değerli ve geri dönüştürülebilir malzemelerin yanı sıra yanlış kullanılması veya yanlış imha edilmesi durumunda insan sağlığı ve çevre için potansiyel tehlike teşkil edebilecek piller, aküler veya yağlar içerebilir. Ancak cihazın usulüne uygun şekilde çalıştırılması için bu parçaları gereklidir. Bu sembol ile işaretlenen cihazlar evsel atık ile birlikte imha edilmemelidir.

## İçindekiler hakkında uyarılar (REACH)

İçindekiler hakkında ayrıntılı bilgileri bulabileceğiniz adres: [www.kaercher.com/REACH](http://www.kaercher.com/REACH)

## Aksesuarlar ve yedek parçalar

Sadece orijinal aksesuarlar ve orijinal yedek parçaları kullanın. Bu parçaları cihazın güvenli ve arızasız çalışmasını sağlar.

Aksesuar ve yedek parçalara ilişkin bilgiler için adres: [www.kaercher.com](http://www.kaercher.com).

## Teslimat kapsamı

Cihazınızın teslimat kapsamı ambalajı üzerinde gösterilmiştir. Ambalaj açıldığında içindeki parçalarda eksiklik olup olmadığını kontrol edin. Aksesuarların eksik olması durumunda ya da nakliye hasarlarında yetkili satıcınıza bilgilendirin.

## Güvenlik tertibatları

### ⚠ TEDBİR

#### Eksik veya kusurlu güvenlik tertibatları

Emniyet düzenleri sizin emniyetiniz içindir.

Emniyet düzenlerini asla değiştirmeyin veya baypas etmeyin.

#### Kilit açma tuşu

Arka tutamaktaki cihaz şalteri kilit açma tuşu, iki elle kullanımı mümkün kılar. Kilit açma tuşu cihaz tuşunu bloke eder ve böylece çit budayıcının kontrolsüz biçimde çalışmaya başlamasını engeller.

#### Bıçak koruması

Bıçak koruması, çit budayıcının önemli güvenlik tertibatlarından biridir. Hasarlı bir bıçak koruması tekrar kullanılmamalıdır ve hemen değiştirilmelidir.

## Cihazdaki simgeler

	Genel uyarı sembolü
	Cihazı devreye almadan önce işletim kılavuzunu ve tüm güvenlik uyarılarını okuyun.

	Cihaz ile çalışma sırasında uygun bir koruyucu gözlük ve koruyucu kulaklık takın.
	Yaralanma tehlikesi. Keskin kesici aletlere temas etmeyin.
	Cihaz ile çalışma sırasında kaymaz ve dayanıklı koruyucu eldiven takın.
	Savru lan cisimler nedeniyle tehlike. Sizi izleyen kişileri, özellikle çocukları ve evcil hayvanları, çalışma alanından en az 15 m uzakta tutun.
	Cihazı yağmura veya nemli hava koşullarına maruz bırakmayın.
	Cihazı daima iki elle tutun.
	Etiket üzerinde belirtilen, garanti edilen ses basınç seviyesi değeri 93.

## Cihaz açıklaması

Bu kullanım kılavuzunda maksimum donanım açıklanmaktadır. Modele bağlı olarak teslimat kapsamında farklılıklar bulunur (bkz. ambalaj).

Resim için bkz. Grafik sayfaları

### Şekil A

- 1 Bıçak
- 2 El emniyeti
- 3 Tutamak, ön
- 4 Cihaz şalteri kilit açma tuşu
- 5 Tip etiketi
- 6 Cihaz şalteri
- 7 Akü paketi kilit açma mekanizması tuşu
- 8 Tutamak, arka
- 9 Bıçak koruması
- 10 \*Battery Power 18V hızlı şarj aleti
- 11 \*Battery Power akü paketi

\* opsiyonel

### Akü paketi

Cihaz, bir Kärcher 18 V Battery Power akü paketi ile çalıştırılabilir.

## İşletime alma

### ⚠ UYARI

#### Kontrolsüz çalıştırma

Kesilme sonucu yaralanmadan kaynaklanan hayatı tehlike

Tüm hazırlık işlerinden önce aküyü cihazdan çıkarın.

### Akünün takılması

## DIKKAT

### Kirlenmiş kontaklar

Cihaz ve aküde hasarlar

Aküyü yerleştirmeden önce, akü yuvası ve kontakların kirliliğini kontrol edin ve gerekirse temizleyin.

### Not

Sadece tamamen şarj olmuş aküler kullanın.

### Şekil B

1. Aküyü, duyulur şekilde yerine oturana kadar yuvaya itin.

## Kumanda etme

Çim budayıcılığı ilk kez kullanacak kişilerin, çalışmaya başlamadan önce deneyimli bir kişiden yardım almasını ve kullanım ve teknikleri çalışmasını öneririz.

### Temel kullanım

1. Kesilecek malzemeyi, kağıt, folyo veya tel gibi yabancı maddelere yönelik kontrol edin ve bunları gerekirse temizleyin.
2. Bıçak korumasını çıkartın.
3. Çit budayıcılığı iki elle tutun.

### Cihazın çalıştırılması

1. Cihaz şalteri kilit açma tuşuna basın.

### Şekil C

2. Cihaz şalterine basın. Cihaz çalışır.
3. Cihaz şalterini serbest bırakın. Cihaz durur.

### Çalışma teknikleri

## Not

Bir kılavuz ip ile eşit bir kesim gerçekleştirebilirsiniz.

1. Cihazı çalıştırın ve kesilecek malzemeye yaklaşırın.
2. Yaprakları ve dalları ileri geri salınım hareketleriyle kesin.

### Şekil D

3. Daha kalın dallarda testere hareketi uygulayın ancak bıçağı bitkinin içine daldırmayın.
4. Çalı ve çitleri aşağıdan yukarı doğru kesin.
5. Uçları keserken geniş salınım hareketleri uygulayın ve bu esnada bıçağı hafif yatırın.
6. Yer örtücüler gibi alçak bitkileri kesmek için bıçağı yatay tutun.

### Akü paketinin çıkartılması

## Not

Uzun süre çalışmaya ara verilecekse akü paketini cihazdan çıkarın ve yetkisiz kişiler tarafından kullanılmasını engellemek için önlemler alın.

1. Akü paketi kilit açma tuşunu akü paketi yönünde çekin.

### Şekil E

2. Akü paketinin kilidini açmak için akü paketi kilit açma tuşuna basın.
3. Akü paketini cihazdan çıkarın.

## Taşıma

## ⚠️ TEDBİR

### Ağırliğin dikkate alınmaması

Yaralanma ve zarar görme tehlikesi mevcuttur

Taşıma sırasında cihazın ağırlığını dikkate alın.

## ⚠️ TEDBİR

### Kontrolsüz çalıştırma

Kesme sonucu yaralanmalar

Cihazı taşımadan önce aküyü cihazdan çıkartın.

Çit budayıcılığı sadece bıçak koruması takılıyken taşıyın.

## Depolama

## ⚠️ TEDBİR

### Ağırliğin dikkate alınmaması

Yaralanma ve zarar görme tehlikesi mevcuttur

Depolama sırasında cihazın ağırlığına dikkat edin.

## ⚠️ TEDBİR

### Kontrolsüz çalıştırma

Kesme sonucu yaralanmalar

Cihazı taşımadan önce aküyü cihazdan çıkartın.

Çit budayıcılığı sadece bıçak koruması takılıyken depolayın.

Cihaz, sadece iç mekanlarda depolanmalıdır.

## Bakım

## ⚠️ TEDBİR

### Kontrolsüz çalıştırma

Kesme sonucu yaralanmalar

Cihazda tüm çalışmalardan önce aküyü cihazdan çıkarın.

## ⚠️ TEDBİR

### Keskin bıçaklar nedeniyle yaralanma tehlikesi

Cihazda tüm çalışmalar sırasında koruyucu gözlük ve koruyucu eldiven takın.

### Cihazın temizlenmesi

## DIKKAT

### Yanlış temizlik

Cihazda zararlar

Cihazı nemli bir bezle temizleyin.

Çözücü madde içeren temizleme maddeleri kullanmayın.

Cihazı suya batırmayın.

Cihazı hortumla veya yüksek basınçlı suyla temizlemeyin.

### Şekil F

1. Cihazı soğumaya bırakın.
2. Bıçak ve motor muhafazasındaki bitki artıklarını ve kiri bir fırçayla giderin.
3. Cihazın havalandırma deliklerini bir fırçayla temizleyin.

### Bıçak civatalarının kontrolü

## ⚠️ TEDBİR

### Gevşek vida bağlantısı

Bıçağın kontrolsüz hareketleri nedeniyle kesilme sonucu yaralanmalar

Bıçağın vida bağlantısının sıkı oturduğunu düzenli olarak kontrol edin.

### Şekil G

1. Civataların / somunların sıkı oturup oturmadığını kontrol edin.
2. Gevşemiş civataları / somunları sıkın.

### Bıçak ağızlarını yağlama

Bıçak kalitesini korumak için bıçak ağızları her kullanımdan sonra yağlanmalıdır.

## Not

Akışkan makine yağı veya püskürtme yağı kullanarak çok iyi bir sonuç elde edebilirsiniz.

### Şekil H

1. Cihazı düz bir zemine koyun.
2. Bıçak ağızlarının üst yüzeyine yağ sürün.

## Bıçak ağızlarını bileme

### Not

Bilemeyi olabildiğince az malzeme kaybı oluşacak şekilde yapın ve bıçak dişinin orijinal açısını koruyun.

### ⚠ TEDBİR

#### Keskin bıçaklar

Kesme sonucu yaralanmalar

Bıçak ağızlarını bileme sırasında uygun koruyucu eldiven kullanın.

1. Bıçağı bir mengineye gerdirin.
2. Bıçak dişlerinin açıkta olan tarafını bir eğeyle bileyin.
3. Bıçağı dikkatlice elle ileri doğru iterek, bilenmemiş bıçak dişlerinin açığa çıkmasını sağlayın.
4. Tüm bıçak dişlerinin açıkta olan tarafını bir eğeyle bileyin.

## Arıza durumunda yardım

Arızaların sebepleri çoğu zaman aşağıdaki genel bakış yardımıyla kendiniz giderebileceğiniz kadar basittir. Kararsızlık durumunda veya burada adı geçmeyen arızalarda lütfen yetkili müşteri hizmetlerine başvurun. Bakımı iyi yapılına rağmen, akü paketinin kapasitesi zaman geçtikçe azalır; böylece şarj tam doluyken bile tam çalışma süresine artık ulaşılmaz. Bu, bir kusur değildir.

Hata	Nedeni	Hatanın giderilmesi
Cihaz çalışmıyor	Akü paketi doğru yerleştirilmemiş.	● Akü paketini, yerine oturana kadar yuvaya itin.
	Akü paketi boş.	● Akü paketini şarj edin.
	Akü paketi arızalı.	● Akü paketini değiştirin.
İşletim sırasında cihaz duruyor	Bıçak, kesilen malzemeyle bloke olmuş.	● Bıçakta kalan kesilen malzemeyi temizleyin.
	Akü aşırı ısınmış	● Çalışmaya ara verin ve akü sıcaklığının tekrar normal aralıkta olmasını bekleyin.
	Motor aşırı ısınmış	● Çalışmaya ara verin ve motorun soğumasını bekleyin.

## Garanti

Her ülkede yetkili distribütörümüz tarafından verilmiş garanti şartları geçerlidir. Garanti süresi içinde cihazınızda oluşan muhtemel hasarları, arızanın kaynağı üretim veya malzeme hatası olduğu sürece ücretsiz olarak karşılıyoruz. Garanti durumunda satış fişi ile satıcıya veya yetkili servise başvurun. (Adres için Bkz. Arka sayfa)

## Teknik bilgiler

		HGE 18-45
<b>Cihaz performans verileri</b>		
Çalışma gerilimi	V	18
Yüksüz devir sayısı (normal hız ayarı)	/min	1500
Kesilen malzeme çapı (maks.)	mm	18
<b>EN 60745-1, EN 60745-2-15'e göre tespit edilen değerler</b>		
Ses basınç seviyesi $L_{pA}$	dB(A)	83,1
Belirsizlik $K_{pA}$	dB(A)	2,1
Ses gücü seviyesi $L_{WA}$ + Belirsizlik $K_{WA}$	dB(A)	93
Ön tutamak el-kol titreşim değeri	$m/s^2$	1,5
Arka tutamak el-kol titreşim değeri	$m/s^2$	1,7
Belirsizlik K	$m/s^2$	1,5
<b>Boyutlar ve ağırlıklar</b>		
Uzunluk x genişlik x yükseklik	mm	905 x 244 x 170

HGE 18-45

Bıçak uzunluğu	mm	450
Ağırlık (akü paketi hariç)	kg	2,55

Teknik değişiklik hakkı saklıdır.

## Titreşim değeri

### ⚠ UYARI

Belirtilen titreşim değeri, standart test yöntemi ile ölçülmüştür ve cihazları karşılaştırmak için kullanılabilir. Belirtilen titreşim değeri, geçici yük değerlendirilmesinde kullanılabilir.

Cihazın kullanım şekline bağlı olarak cihazın güncel kullanımını sırasında titreşim emisyonu, belirtilen genel değerden farklı olabilir.

**Düşük el titreşim değeri > 2,5 m/s<sup>2</sup> olan cihazlar (bkz. kullanım kılavuzunda bölüm Teknik veriler)**

⚠ **TEDBİR** ● Cihazın uzun saatleri boyunca kesintisiz kullanılması duyma bozukluklarına neden olabilir. ● Ellerini korumak için sıcak tutan eldivenler kullanın. ● Duzlenli aralıklarla çalışmaya ara verin.

## AB Uygunluk Beyanı

İşbu belgeyle, aşağıda adı geçen makinenin mevcut tasarımı yapı tarzı ve tarafımızdan piyasaya sürülen modeliyle AB direktifinin ilgili temel güvenlik ve sağlık yükümlülüklerine uygun olduğunu beyan ederiz. Bizim onayımız olmadan makinede yapılan bir değişiklik durumunda, bu açıklama geçerliliğini kaybeder.

Ürün: Çit budayıcılar

Tip: HGE 18-45 Battery 1.444-23x.x

## İlgili AB direktifleri

2000/14/AT (+2005/88/AT)

2014/30/AB

2006/42/AT (+2009/127/AT)

2011/65/AT

## Uygulanan uyumlaştırılmış normlar

EN 50581: 2012

EN 55014-1: 2017

EN 55014-2: 2015

EN 60745-1:2009+A11:2010

EN 60745-2-15:2009+A1:2010

## Uygulanan uygunluk değerlendirme yöntemi

2000/14/AT ve 2005/88/AT ile değiştirilmiştir: Ek V

## Ses gücü seviyesi dB(A)

Ölçülen:91,1

Garanti edilen:93

Aşağıda imzası olan, yönetim kurulu adına ve yönetim yetkisine sahip olarak hareket eder.



H. Jenner

Chairman of the Board of Management



S. Reiser

Director Regulatory Affairs & Certification

Dokümantasyon yetkilisi: S. Reiser

Alfred Kärcher SE & Co. KG

Alfred-Kärcher-Str. 28 - 40

71364 Winnenden (Almanya)

Tel.: +49 7195 14-0

Faks: +49 7195 14-2212

Winnenden, 2018/07/01

## Содержание

Общие указания.....	92
Степень опасности .....	92
Указания по технике безопасности .....	92
Использование по назначению.....	96
Защита окружающей среды.....	96
Принадлежности и запасные части.....	96
Комплект поставки.....	96
Предохранительные устройства.....	97
Символы на устройстве .....	97
Описание устройства .....	97
Ввод в эксплуатацию .....	97
Управление .....	97
Транспортировка.....	98
Хранение .....	98
Уход и техническое обслуживание .....	98
Помощь при неисправностях .....	99
Гарантия .....	99
Технические характеристики .....	99
Значение вибрации .....	99
Декларация о соответствии стандартам ЕС.....	100

## Общие указания



Перед первым применением устройства необходимо ознакомиться с указаниями по технике безопасности, оригинальной инструкцией по эксплуатации, а также прилагаемыми указаниями по технике безопасности и оригинальной инструкцией по эксплуатации аккумуляторного блока / стандартного зарядного устройства. Действовать в соответствии с ними.

Следует сохранить документацию для дальнейшего пользования или для следующего альфа. Наряду с указаниями, содержащимися в инструкции по эксплуатации, соблюдать также общие законодательные положения по технике безопасности и предотвращению несчастных случаев.

## Степень опасности

### ▲ ОПАСНОСТЬ

- Указание относительно непосредственно грозящей опасности, которая приводит к тяжелым травмам или к смерти.

### ▲ ПРЕДУПРЕЖДЕНИЕ

- Указание относительно возможной потенциально опасной ситуации, которая может привести к тяжелым травмам или к смерти.

### ▲ ОСТОРОЖНО

- Указание на потенциально опасную ситуацию, которая может привести к получению легких травм.

## ВНИМАНИЕ

- Указание относительно возможной потенциально опасной ситуации, которая может повлечь за собой материальный ущерб.

## Указания по технике безопасности

При работе с кусторезом строго соблюдайте специальные меры предосторожности и правила поведения, так как во время работы существует риск травмирования.

Помимо данных указаний по технике безопасности также соблюдайте правила техники безопасности и положения по подготовке к работе (разработанные, например, органами власти, профессиональными ассоциациями или социальными кассами). Использование устройства может быть ограничено по времени (суток или года) в соответствии с местными постановлениями. Соблюдайте местные нормы.

## Общие указания по технике безопасности при работе с электрическими инструментами

### ▲ ПРЕДУПРЕЖДЕНИЕ

- **Ознакомьтесь со всеми указаниями по технике безопасности и инструкциями.** Несоблюдение указаний по технике безопасности и инструкций может привести к поражению электрическим током и/или получению серьезных травм. **Сохраняйте все указания по технике безопасности и инструкции для дальнейшего использования.**

Термин «электроинструмент», используемый в указаниях по технике безопасности, обозначает электрические инструменты, работающие от сети (с сетевым кабелем) и аккумуляторные электрические инструменты (без сетевого кабеля).

### 1 Безопасность на рабочем месте

- a **Необходимо содержать в чистоте рабочую зону и обеспечить ее достаточное освещение.** Беспорядок или отсутствие света в рабочих зонах может привести к несчастным случаям.
- b **Запрещено работать электроинструментом во взрывоопасных зонах, где находятся воспламеняющиеся жидкости, газы или пыль.**  
*Электроинструменты создают искры, которые могут стать причиной воспламенения пыли или паров.*
- c **Во время использования электроинструмента детям и другим лицам запрещено находиться в рабочей зоне.**  
*Отвлекаясь, можно потерять контроль над инструментом.*
- 2 **Электробезопасность**
- a **Штепсельная вилка электроинструмента должна подходить к розетке. Запрещается изменять штепсельную вилку. Не используйте вилку-переходник с заземленными электроинструментами.**  
*Наличие оригинальных штепсельных вилок без изменений и наличие подходящих розеток снижают риск поражения электрическим током.*
- b **Избегайте физического контакта с заземленными поверхностями, например, трубами, радиаторами отопления, плитами и холодильниками.** Если тело заземлено, существует высокий риск поражения электрическим током.
- c **Берегите электроинструменты от дождя и влаги.** Попадание воды в электроинструмент повышает риск поражения электрическим током.
- d **Не используйте кабель для переноски, подвешивания электроинструмента или для извлечения штепсельной вилки из розетки. Защищайте кабель от высоких температур, масла, острых кромок или подвижных деталей инструмента.**  
*Поврежденные или спутанные соединительные кабели повышают риск поражения электрическим током.*
- e **При работе с электроинструментом под открытым небом используйте только пригодный для наружных работ удлинительный кабель.** Использование пригодного для наружных работ удлинительного кабеля снижает риск поражения электрическим током.
- f **Если работа с электроинструментом во влажной среде неизбежна, используйте устройство защитного отключения.**  
*Использование такого устройства снижает риск поражения электрическим током.*
- 3 **Безопасность лиц**
- a **Будьте внимательны, следите за своими действиями и к работе с электроинструментом приступайте с ясным сознанием. Не используйте электроинструмент в состоянии усталости или под влиянием наркотиков, алкоголя или лекарственных препаратов.** Малейшая неосторожность при пользовании электроинструментом может привести к серьезным травмам.
- b **Используйте средства индивидуальной защиты и в обязательном порядке – защитные очки.** Использование средств индивидуальной защиты, таких как противопылевой респиратор, несскользящая трамобезопасная обувь, каска или противощумные наушники, в зависимости от вида и использования электроинструмента, снижает риск получения травм.
- c **Не допускайте неконтролируемого включения.** Перед тем как подключить электроинструмент к источнику питания и/или аккумулятору, возьмите его или перенесите, убедитесь, что он выключен. Если при переноске электроинструмента вы держите палец на выключателе или подключаете включенный инструмент к источнику питания, это может привести к несчастным случаям.
- d **Перед включением электроинструмента следует убрать регулировочные инструменты или гаечные ключи.**  
*Инструмент или ключ, находящийся во вращающейся детали, может привести к травмированию.*
- e **Избегайте неестественного положения корпуса во время работы.** Следите за устойчивым положением и держите равновесие. Это позволяет лучше контролировать электроинструмент в непредвиденных ситуациях.
- f **Используйте подходящую одежду. Не надевайте свободную одежду или украшения.** Не допускайте контакта волос, одежды и перчаток с подвижными частями. Свободная одежда, перчатки, украшения или длинные волосы могут быть захвачены подвижными деталями.
- g **Если можно установить устройства для удаления пыли и улавливания, убедитесь в их подключении и правильном использовании.** Использование устройства для удаления пыли может снизить риски, возникающие из-за пыли.
- 4 **Применение и обслуживание электроинструмента**
- a **Не допускайте перегрузки инструмента.** Для выполнения работы используйте предназначенный для этого электроинструмент. При использовании подходящего электроинструмента обеспечивается более качественное и безопасное выполнение работ в указанной области применения.
- b **Запрещено пользоваться электроинструментом с поврежденным выключателем.** Электроинструмент, который не включается или не выключается, представляет опасность и должен быть отремонтирован.
- c **Перед выполнением настроек инструмента, заменой комплектующих частей или откладыванием инструмента выньте штепсельную вилку из розетки и/или снимите аккумулятор.** Эта мера

предосторожности предотвращает непреднамеренное включение электроинструмента.

- d Неиспользуемые электроинструменты храните в недоступном для детей месте. Не позволяйте работать с инструментом лицам, которые не умеют с ним обращаться или не ознакомились с данными инструкциями.

Электроинструменты представляют опасность, если используются неопытными пользователями.

- e Электроинструменты требуют тщательного ухода. Проверьте безупречность работы всех подвижных частей, отсутствие заклинивания, поломки или повреждения деталей, нарушающих нормальную работу электроинструмента. Перед использованием инструмента поврежденные детали должны быть отремонтированы. Причиной многих несчастных случаев является недостаточное техническое обслуживание электроинструментов.

- f Режущие инструменты должны быть всегда заточены и содержаться в чистоте. Тщательно обслуживаемые режущие инструменты с острыми режущими кромками режут подвержены заклиниванию и имеют более легкий ход.

- g Электроинструмент, комплектующие части, рабочий инструмент и т. п. должны использоваться в соответствии с данными инструкциями. При этом необходимо учитывать рабочие условия и вид выполняемой работы. Использование электроинструмента в целях, отличающихся от предусмотренных, может привести к возникновению опасных ситуаций.

- 5 Использование и обслуживание аккумуляторных блоков

- a Заряжайте аккумуляторный блок только с помощью допущенных производителем зарядных устройств. Зарядные устройства, не пригодные для соответствующего аккумуляторного блока, могут привести к возникновению пожара.

- b Используйте устройство только с подходящим аккумулятором. Использование других аккумуляторных блоков может привести к травмированию и опасности возникновения пожара.

- c Не храните неиспользуемый аккумулятор рядом с канцелярскими скрепками, монетами, ключами, иглолками, винтами или другими мелкими металлическими предметами, которые могут привести к короткому замыканию. Короткое замыкание может привести к пожару или взрыву.

- d При определенных обстоятельствах из аккумулятора может вытекать жидкость. Избегайте контакта с ней. При контакте с жидкостью тщательно смойте ее водой. При попадании жидкости в глаза

обратитесь к врачу. Электролит может вызвать сыпь и ожоги кожи.

- 6 Сервис

- a Ремонт электроинструмента должен выполняться только квалифицированными специалистами и только с использованием оригинальных запасных частей. Тем самым гарантируется безопасность инструмента.

### Указания по технике безопасности при работе с кусторезом

- Не допускайте контакта частей тела с ножом. При работающем ноже не пытайтесь удалять срезанный материал или удерживать срезаемую растительность. Застывший срезанный материал удаляйте только при выключенном устройстве. Малейшая неосторожность при пользовании кусторезом может привести к серьезным травмам.
- При неработающем ноже удерживайте кусторез за рукоятку. Во время транспортировки или хранения кустореза всегда надевайте на него защитный кожух. Осторожное обращение с устройством снижает опасность травмирования ножом.
- Электроинструмент разрешено удерживать только за изолированные участки рукоятки, поскольку нож может коснуться скрытых проводов. При контакте ножа с электрическими проводами металлические части устройства могут находиться под напряжением и привести к поражению электрическим током.
- Во время работы держитесь вдали от проводов и кабелей в рабочей зоне. Во время работы нож может захватить и разрезать провода или кабели.

### Безопасная эксплуатация

#### ОПАСНОСТЬ

- Использовать устройство запрещено, если на расстоянии ближе 15 м присутствуют люди, особенно дети, и животные, так как существует риск вышвыривания предметов ножом.
- Тяжелые травмы при вышвыривании предметов ножом или при попадании проволоки или проводов в режущий инструмент. Перед применением устройства необходимо тщательно обследовать рабочую зону на наличие камней, палок, металлических деталей, проволоки, костей или иерушек и удалить их.

#### ПРЕДУПРЕЖДЕНИЕ

- Запрещено работать с устройством детям и подросткам.
- Устройство не предназначено для использования лицами с ограниченными физическими, сенсорными или умственными способностями или лицами с недостатком опыта и/или знаний.
- При использовании устройства в рабочей зоне не должны находиться дети и другие лица.
- Для определения возможных опасностей необходим свободный обзор рабочей зоны.

Используйте устройство только при хорошем освещении.

- Не используйте устройство вблизи столбов, заборов, зданий и других неподвижных предметов.
- Выключите двигатель, извлеките аккумулятор и убедитесь, что все подвижные детали полностью остановлены:
- Перед регулировкой рабочего положения режущего механизма.
- Перед очисткой устройства или устранением блокировки.
- Если оставляете устройство без присмотра.
- Перед заменой комплектующих частей.
- Опасность резанных ран и сдавливания. Избегайте контакта с режущими инструментами. Не помещайте кисть или пальцы между режущими инструментами или в такое положение, в котором существует опасность порезов или сдавливания.
- Опасность травмирования. Не вносите никаких изменений в устройство.
- Убедитесь, что все защитные приспособления, дефлектор и рукоятки закреплены надлежащим образом.

## **⚠ ОСТОРОЖНО**

- Используйте полную защиту для глаз и органов слуха.
- Защита органов слуха может ограничить вашу способность слышать предупреждающие сигналы, поэтому следите за возможными опасностями вблизи и в самой рабочей зоне.
- При работе в местах, где есть опасность падения предметов, надевайте каску.
- Опасность травмирования острыми режущими инструментами. Во время работы с режущим инструментом надевайте нескользящие и прочные защитные перчатки.
- Существует опасность травмирования при захватывании свободной одежды, волос и украшений подвижными частями устройства. Держите одежду и украшения подальше от подвижных частей машины. Завяжите длинные волосы назад.
- Запрещено пользоваться устройством под воздействием лекарственных препаратов или наркотических веществ, ограничивающих скорость реакции. Работать с устройством разрешается только отдохнувшему и здоровому человеку.
- Не используйте устройство при необычной вибрации или необычных шумах.
- Перед использованием проверяйте устройство на отсутствие повреждений и на прочную затяжку винтов на ноже.
- Не используйте прибор, если он упал, получил удар или имеет видимые повреждения. Исправьте повреждения надлежащим образом, прежде чем снова вести устройство в эксплуатацию.
- Не используйте устройство на лестницах или неустойчивых основаниях.
- Перед началом пользования устройством убедитесь, что режущие инструменты ни с чем не соприкасаются.
- Опасность травмирования открытым ножом. Если устройство не используется, наденьте

защитный кожух ножа, даже во время короткого перерыва в работе.

## **ВНИМАНИЕ**

- Не применяйте чрезмерную силу при стрижке густого кустарника. Вследствие этого режущие инструменты блокируются и движатся медленнее. Снизьте скорость работы, если режущие инструменты блокируются.
- Не режьте слишком толстые ветки и сучья, которые могут застревать между режущими полотнами. Для резки больших веток и сучьев используйте ножовку или садовую пилу.

## **Безопасное техническое обслуживание и уход**

**⚠ ПРЕДУПРЕЖДЕНИЕ** ● Выключите двигатель, извлеките аккумулятор и убедитесь, что все подвижные детали полностью остановлены:

- Перед очисткой или обслуживанием устройства.
- Перед заменой комплектующих частей.
  - Опасность травмирования острыми режущими инструментами. При снятии или надевании защитного кожуха ножа, очистке или смазывании устройства соблюдайте особую осторожность.
  - Обеспечить безопасное состояние устройства путем проверки надежности затяжки болтов, гаек и винтов через регулярные промежутки времени.
  - После каждого применения удалите грязь жесткой щеткой с режущих инструментов и нанесите масло для защиты от коррозии перед надеванием защитного кожуха ножа. Производитель рекомендует использовать спрей для защиты от коррозии и смазывания. Обратитесь в сервис за подходящим спреем. Перед каждым использованием вы можете смазывать режущие инструменты описанным способом.

**⚠ ОСТОРОЖНО** ● Используйте только те принадлежности и запасные детали, которые одобрены производителем. Использовать оригинальные принадлежности и запасные части. Только они гарантируют безопасную и бесперебойную работу устройства.

**ВНИМАНИЕ** ● После каждого использования очищайте изделие мягкой сухой тканью.

**Примечание** ● Сервисные работы и работы по техобслуживанию могут выполняться только соответствующими квалифицированными и специально обученными специалистами. Рекомендуем отправлять изделие в авторизованный сервисный центр для ремонта.

- Пользователь имеет право выполнять только настройки и ремонт, описанные в данной инструкции по эксплуатации. Обратитесь в ближайший авторизованный сервисный центр для выполнения прочих ремонтных услуг.

## **Безопасная транспортировка и хранение**

**⚠ ПРЕДУПРЕЖДЕНИЕ** ● Выключите устройство, дайте ему остыть и извлеките аккумулятор перед его хранением или транспортировкой.

**⚠ ОСТОРОЖНО** • Во избежание несчастных случаев или травмирования устройство разрешено транспортировать и хранить только с установленным защитным кожухом и снятым аккумулятором. • Опасность повреждения устройства. Во время транспортировки обеспечьте защиту устройства от движения или падения.

**ВНИМАНИЕ** • Перед транспортировкой и хранением устройства извлеките все посторонние предметы. • Храните устройство в сухом, хорошо проветриваемом месте, недоступном для детей. Не допускайте попадания на устройство веществ, вызывающих коррозию, таких как садовые химикаты. • Не храните устройство под открытым небом.

#### Остаточные риски

### ⚠ ПРЕДУПРЕЖДЕНИЕ

- Даже при соблюдении вышеописанных правил сохраняются неминуемые остаточные риски. Во время пользования устройством могут возникнуть следующие опасности:
- Серьезные травмы при контакте с режущими инструментами. Держать режущие инструменты подальше от тела и ниже уровня бедер. Если устройство не используется, надевайте защитный кожух ножа даже во время короткого перерыва в работе.
- Повреждения, вызываемые вибрацией. Для каждой работы использовать правильный инструмент, держаться за предусмотренные ручки, ограничить время работы и воздействие вибрации.
- Шум может вызывать повреждение органов слуха. Использовать средства защиты органов слуха и ограничить нагрузку.
- Травмы в результате отбрасывания предметов.

#### Уменьшение рисков

### ⚠ ОСТОРОЖНО

- Продолжительное использование устройства может привести к нарушению кровообращения в руках, вызванному вибрацией. Общепринятую продолжительность использования установить невозможно, поскольку она зависит от многих факторов:
  - Индивидуальная склонность к плохому кровообращению (часто холодные пальцы, покалывание в пальцах).
  - Низкая температура окружающей среды. Для защиты рук необходимо надевать теплые перчатки.
  - Нарушение кровообращения из-за сильной хватки.
  - Непрерывная работа вреднее, чем работа с перерывами.
- При регулярном использовании устройства в течение длительного времени и при повторяющемся появлении симптомов (покалывание в пальцах, холодные пальцы) необходимо обратиться к врачу.

## Использование по назначению

### ⚠ ОПАСНОСТЬ

#### Использование не по назначению

Опасность получения порезов  
Использовать устройство только по назначению.

- Кусторез предназначен только для личного пользования.
- Кусторез предназначен только для работ под открытым небом.
- В целях безопасности кусторез всегда следует держать обеими руками.
- Кусторез предназначен для резки растений, например, живой изгороди или кустарников.
- Не используйте кусторез во влажных условиях или под дождем.
- Используйте кусторез только в хорошо освещенном пространстве.
- В целях безопасности запрещено выполнять переоборудование и вносить неразрешенные производителем изменения в устройство.

Любое другое использование, например, стрижка травы, деревьев или веток, недопустимо.

Пользователь несет ответственность за риски, связанные с недопустимым использованием.

### Защита окружающей среды



Упаковочные материалы поддаются вторичной переработке. Упаковку необходимо утилизировать без ущерба для окружающей среды.



Электрические и электронные устройства часто содержат ценные материалы, пригодные для вторичной переработки, и зачастую такие компоненты, как батареи, аккумуляторы или масло, которые при неправильном обращении или ненадлежащей утилизации представляют потенциальную опасность для здоровья и экологии. Тем не менее, данные компоненты необходимы для правильной работы устройства. Устройства, обозначенные этим символом, запрещено утилизировать вместе с бытовыми отходами.

#### Указания по ингредиентам (REACH)

Для получения актуальной информации об ингредиентах см. [www.kaercher.com/REACH](http://www.kaercher.com/REACH)

### Принадлежности и запасные части

Использовать только оригинальные принадлежности и запасные части. Только они гарантируют безопасную и бесперебойную работу устройства.

Для получения информации о принадлежностях и запчастях см. [www.kaercher.com](http://www.kaercher.com).

### Комплект поставки

Комплектация устройства указана на упаковке. При распаковке устройства проверить комплектацию. При обнаружении недостающих принадлежностей или повреждений, полученных во время транспортировки, следует уведомить торговую организацию, продавшую устройство.



## Предохранительные устройства

### ⚠ ОСТОРОЖНО

#### Отсутствующие или измененные предохранительные устройства

Предохранительные устройства предназначены для вашей защиты.

Запрещено изменять предохранительные устройства или пренебрегать ими.

#### Кнопка разблокировки

Кнопка разблокировки выключателя устройства на задней рукоятке позволяет управлять устройством двумя руками. Кнопка разблокировки блокирует выключатель устройства, предотвращая таким образом неконтролируемое включение кустореза.

#### Защитный кожух ножа

Защитный кожух ножа – основная составляющая предохранительных устройств кустореза. Запрещено использовать поврежденный защитный кожух ножа, его необходимо немедленно заменить.

## Символы на устройстве

	Общие предупредительные знаки
	Перед вводом в эксплуатацию ознакомьтесь с инструкцией по эксплуатации и всеми указаниями по технике безопасности.
	При работе с устройством используйте подходящие средства защиты глаз и органов слуха.
	Опасность травмирования. Не прикасайтесь к острым режущим инструментам.
	Во время работы с устройством надевайте нескользящие и прочные защитные перчатки.
	Опасность в результате вышвыривания предметов. Держите наблюдателей, особенно детей и домашних животных, на расстоянии не менее 15 м от рабочей зоны.
	Не подвергайте устройство воздействию дождя или высокой влажности.
	Всегда держите устройство обеими руками.
	Указанный на этикетке подтвержденный уровень шума составляет 93.

## Описание устройства

В данной инструкции по эксплуатации приведено описание устройства с максимальной комплектацией. Комплектация отличается в зависимости от модели (см. упаковку).

#### См. страницы с рисунками Рисунок А

- 1 Нож
- 2 Защита рук
- 3 Передняя рукоятка
- 4 Кнопка разблокировки выключателя устройства
- 5 Заводская табличка
- 6 Выключатель устройства
- 7 Кнопка разблокировки аккумуляторного блока
- 8 Задняя рукоятка
- 9 Защитный кожух ножа
- 10 \*Быстрозарядное устройство Battery Power 18V
- 11 \*Аккумуляторный блок Battery Power

\* опция

#### Аккумуляторный блок

Устройство разрешено эксплуатировать с аккумуляторным блоком Аккумуляторные блоки 18 В Battery Power от Kärcher.

## Ввод в эксплуатацию

### ⚠ ПРЕДУПРЕЖДЕНИЕ

#### Неконтролируемый запуск

Опасность получения порезов

Перед подготовкой к проведению работ с устройством извлеките аккумулятор.

#### Установка аккумулятора

### ВНИМАНИЕ

#### Загрязненные контакты

Повреждения устройства и аккумулятора

Перед установкой аккумулятора проверить отсек и контакты на предмет загрязнения и при необходимости очистить.

#### Примечание

Устанавливайте только полностью заряженный аккумулятор.

#### Рисунок В

1. Вставьте аккумулятор в крепление до щелчка.

## Управление

Рекомендуем новичкам перед началом работы с кусторезом пройти инструктаж у опытного специалиста и поупражняться в управлении и методах использования устройства.

#### Основное управление

1. Проверьте срезаемую растительность на отсутствие посторонних предметов, таких как бумага, пленка или проволока. При необходимости удалите их.
2. Снимите защитный кожух ножа.
3. Крепко держите кусторез обеими руками.

## Включение устройства

1. Нажмите кнопку разблокировки выключателя устройства.
- Рисунок С**
2. Нажать выключатель устройства. Устройство запускается.
  3. Отпустите выключатель устройства. Устройство останавливается.

## Техника работы

### Примечание

При соблюдении инструкции вы получите симметричный разрез.

1. Включите устройство и поднесите к кусту.
2. Листья и тонкие ветки срежьте маятниковым движением.

### Рисунок D

3. Срезание более толстых веток выполняйте как пилой, но не втыкайте кусторез в растение.
4. Стригите кусты и живые изгороди снизу вверх.
5. Верхушки срежьте широким поворотным движением, слегка наклонив нож.
6. При срезании низкорослой растительности, например почвопокровных растений, держите нож горизонтально.

## Удаление аккумуляторного блока

### Примечание

При длительных перерывах в работе извлеките аккумуляторный блок из устройства и предохраните его от несанкционированного использования.

1. Потянуть кнопку разблокировки аккумуляторного блока в направлении аккумуляторного блока.

### Рисунок E

2. Нажать кнопку разблокировки аккумуляторного блока, чтобы разблокировать аккумуляторный блок.
3. Вынуть аккумуляторный блок из устройства.

## Транспортировка

### ⚠ ОСТОРОЖНО

#### Несоблюдение веса

Опасность получения травм и повреждений. Во время транспортировки учитывать вес устройства.

### ⚠ ОСТОРОЖНО

#### Неконтролируемый запуск

##### Резаные травмы

Перед транспортировкой извлеките аккумулятор из устройства.

Транспортируйте кусторез только с надетым защитным кожухом ножа.

## Хранение

### ⚠ ОСТОРОЖНО

#### Несоблюдение веса

Опасность получения травм и повреждений. Во время хранения учитывать вес устройства.

### ⚠ ОСТОРОЖНО

#### Неконтролируемый запуск

##### Резаные травмы

Перед транспортировкой извлеките аккумулятор из устройства.

Храните кусторез только с надетым защитным кожухом ножа.

Устройство разрешается хранить только в помещениях.

## Уход и техническое обслуживание

### ⚠ ОСТОРОЖНО

#### Неконтролируемый запуск

##### Резаные травмы

Перед проведением любых работ с устройством извлеките аккумулятор.

### ⚠ ОСТОРОЖНО

#### Опасность травмирования острым ножом

Во время проведения работ с устройством надевайте защитные очки и перчатки.

## Очистка устройства

### ВНИМАНИЕ

#### Неправильная очистка

##### Повреждения устройства

Очистите устройство влажной тканью.

Не используйте средства для очистки, содержащие растворители.

Не погружайте устройство в воду.

Запрещается очищать устройство струей воды из шланга или струей высокого давления.

#### Рисунок F

1. Дайте устройству остыть.
2. С помощью щетки очистите нож и корпус двигателя от остатков растений и мусора.
3. Очистите вентиляционные щели устройства с помощью щетки.

## Проверка резьбового соединения ножа

### ⚠ ОСТОРОЖНО

#### Ослабленное резьбовое соединение

Резаные травмы из-за неконтролируемых движений ножа

Регулярно проверяйте прочность резьбовых соединений ножа.

#### Рисунок G

1. Проверьте прочность затяжки винтов и гаек.
2. Затяните ослабленные винты и гайки.

## Смазывание лезвий ножа

Для сохранения качества ножа после каждого использования устройства необходимо смазывать лезвия ножа.

### Примечание

Вы получите отличный результат, если будете использовать жидкое или распыленное машинное масло.

#### Рисунок H

1. Положите устройство на ровную поверхность.
2. Нанесите масло на верхнюю поверхность лезвий ножа.

## Заточка лезвий ножа

### Примечание

Во время заточки снимайте как можно меньше материала и сохраняйте первоначальный угол зуба лезвия.

## **⚠ ОСТОРОЖНО**

### **Острые ножи**

#### **Резаные травмы**

Во время заточки лезвий ножа используйте соответствующие защитные перчатки.

1. Зажмите нож в тисках.
2. Заточите напильником открытую сторону зубьев.
3. Осторожно смещайте рукой нож до тех пор, пока не дойдете до незаточенных зубьев.
4. Заточите напильником открытую сторону зубьев.

## **Помощь при неисправностях**

Зачастую неисправности имеют простые причины, поэтому с помощью следующего руководства их можно устранить самостоятельно. В случае сомнения или возникновения не описанных здесь неисправностей следует обращаться в авторизованную сервисную службу. При увеличении срока службы емкость аккумуляторного блока будет снижаться даже при хорошем обслуживании, вследствие чего даже при полной зарядке полное время работы больше не будет обеспечиваться. Это не является дефектом.

Ошибка	Причина	Устранение
<b>Прибор не включается</b>	Аккумуляторный блок установлен неправильно.	● Вставьте аккумуляторный блок в крепление до фиксации.
	Аккумуляторный блок разряжен.	● Зарядите аккумуляторный блок.
	Аккумуляторный блок неисправен.	● Замените аккумуляторный блок.
<b>Устройство останавливается во время работы</b>	Нож заблокирован срезанной растительностью.	● Очистить нож от растительности.
	Перегрев аккумулятора	● Прервите работу и дайте аккумулятору остыть.
	Перегрев двигателя	● Прервите работу и дайте двигателю остыть.

## **Гарантия**

В каждой стране действуют соответствующие гарантийные условия, установленные уполномоченной организацией по сбыту нашей продукции. Возможные неисправности устройства в течение гарантийного срока мы устраняем бесплатно, если причина заключается в дефектах материалов или производственных браке. В случае возникновения претензий в течение гарантийного срока просьба обращаться с чеком о покупке в торговую организацию, продавшую изделие или в ближайшую уполномоченную службу сервисного обслуживания.

(Адрес указан на обороте)

Дата выпуска отображается на заводской табличке в закодированном виде.

При этом отдельные цифры имеют следующее значение::

Пример: 30190

- 3 год выпуска
- 0 столетие выпуска
- 1 десятилетие выпуска
- 9 вторая цифра месяца выпуска
- 0 первая цифра месяца выпуска

Таким образом, в данном примере код 30190 означает дату выпуска 09 / (2)013.

## **Технические характеристики**

		HGE 18-45
<b>Рабочие характеристики устройства</b>		
Рабочее напряжение	V	18
Число оборотов холостого хода	/min	1500
(стандартная настройка)		

**HGE 18-45**

Диаметр срезаемого материала (макс.)	mm	18
--------------------------------------	----	----

### **Расчетные значения в соответствии с EN 60745-1, EN 60745-2-15**

Уровень звукового давления $L_{pA}$	dB(A)	83,1
Погрешность $K_{pA}$	dB(A)	2,1
Уровень звуковой мощности $L_{WA}$	dB(A)	93
Погрешность $K_{WA}$		
Вибрация руки/кисти на передней рукоятке	$m/s^2$	1,5
Вибрация руки/кисти на задней рукоятке	$m/s^2$	1,7
Погрешность K	$m/s^2$	1,5

### **Размеры и вес**

Длина x ширина x высота	mm	905 x 244 x 170
Длина ножевого полотна	mm	450
Масса (без аккумуляторного блока)	kg	2,55

Сохраняется право на внесение технических изменений.

## **Значение вибрации**

### **⚠ ПРЕДУПРЕЖДЕНИЕ**

Указанное значение вибрации получено при стандартных условиях испытания устройства и может использоваться для сравнения. Указанное значение вибрации можно использовать для предварительной оценки нагрузки. В зависимости от способа и режима эксплуатации устройства, уровень вибрации может отличаться от указанного общего значения.

**Устройства со значением вибрации руко-  
плетчо > 2,5 м/с<sup>2</sup> (см. главу *Технические  
характеристики* в инструкции по  
эксплуатации)**

**⚠ ОСТОРОЖНО** • При непрерывном использовании устройства в течение нескольких часов может появиться чувство онемения. • Для защиты рук необходимо надевать теплые перчатки. • Периодически делать паузы в работе.

**Декларация о соответствии  
стандартам ЕС**

Настоящим заявляем, что концепция, конструкция и исполнение указанной ниже машины отвечают соответствующим основным требованиям директив ЕС по безопасности и охране здоровья. При любых изменениях машины, не согласованных с нашей компанией, данная декларация теряет свою силу. Изделие: кусторез

Тип: HGE 18-45 Battery 1.444-23x.x

**Действующие директивы ЕС**

2000/14/EC (+2005/88/EC)

2014/30/EC

2006/42/EC (+2009/127/EC)

2011/65/EC

**Примененные гармонизированные стандарты**

EN 50581: 2012

EN 55014-1: 2017

EN 55014-2: 2015

EN 60745-1:2009+A11:2010

EN 60745-2-15:2009+A1:2010

**Примененный метод оценки соответствия**

2000/14/EC с изменениями 2005/88/EC: Приложение V

**Уровень звуковой мощности ДБ(А)**

Измерено:91,1

Гарантировано:93

Нижеподписавшиеся лица действуют от имени и по доверенности Правления.

  
H. Jenner

Chairman of the Board of Management

  
S. Reiser

Director Regulatory Affairs & Certification

Лицо, ответственное за ведение документации: Ш.

Райзер (S. Reiser)

Alfred Kärcher SE & Co. KG

Alfred-Kärcher-Str. 28-40

71364 Winnenden (Germany)

Тел.: +49 7195 14-0

Факс: +49 7195 14-2212

г. Винненден, 01.07.2018 г.

**Tartalom**

Általános utasítások .....	100
Veszélyfokozat .....	100
Biztonsági tanácsok .....	100
Rendeltetésszerű használat .....	103
Környezetvédelem .....	103
Tartozékok és pótalkatrészek .....	104
Szállított tartozékok .....	104
Biztonsági berendezések .....	104

Szimbólumok a készüléken .....	104
A készülék leírása .....	104
Üzembe helyezés .....	104
Kezelés .....	105
Szállítás .....	105
Tárolás .....	105
Ápolás és karbantartás .....	105
Üzemzavarok elhárítása .....	106
Garancia .....	106
Műszaki adatok .....	106
Vibrációs érték .....	106
EU-megfelelőségi nyilatkozat .....	106

**Általános utasítások**



A készülék első alkalmazása előtt olvassa el ezeket a biztonsági tanácsokat, ezt az eredeti kezelési útmutatót, az akkuegységhez mellékelt biztonsági tanácsokat, valamint az akkuegység / standard töltőkészülék mellékelt eredeti kezelési útmutatóját. Ezeknek megfelelően járjon el. Őrizze meg az említett dokumentumokat későbbi alkalmazásra vagy a következő tulajdonos számára. A használati utasításban található útmutatások mellett figyelembe kell venni a törvényhozók általános biztonsági és balesetmegelőzési előírásait is.

**Veszélyfokozat**

**⚠ VESZÉLY**

• Olyan, közvetlenül fenyegető veszély jelzése, amely súlyos sérülésekhez vagy halálhoz vezet.

**⚠ FIGYELMEZTETÉS**

• Olyan, esetlegesen veszélyes helyzet jelzése, amely súlyos sérülésekhez vagy halálhoz vezethet.

**⚠ VIGYÁZAT**

• Olyan, esetlegesen veszélyes helyzet jelzése, amely könnyebb sérülésekhez vezethet.

**FIGYELEM**

• Olyan, esetlegesen veszélyes helyzet jelzése, amely anyagi károkhoz vezethet.

**Biztonsági tanácsok**

A sövénynyírókkal történő munkavégzés közben a **sérülős veszélye** miatt speciális biztonsági intézkedéseket és magatartási szabályokat kel betartani.

Az említett biztonsági utasításokon kívül a helyi (pl. hatósági, baleset- vagy társadalombiztosítási) biztonsági és képzési előírásokat is követni kell. A készülék használata helyi rendelkezések útján időben korlátozható (a nap vagy az év egyes időszakaira). Kövesse a helyi előírásokat.

**Villamos szerszámok általános biztonsági utasításai**

**⚠ FIGYELMEZTETÉS**

• **Olvassa el az összes biztonsági utasítást és előírást.**

A biztonsági utasítások és előírások betartásának elmulasztása áramütést és/vagy súlyos sérüléseket okozhat. **Őrizze meg valamennyi biztonsági utasítást és előírást.**

A biztonsági utasításokban használt „villamos szerszám” kifejezés hálózatról (hálózati csatlakozókábellel) működő villamos szerszámokra és akkumulátorral (há-

lózati csatlakozókábel nélkül) működő villamos szer-  
számokra vonatkozik.

### 1 Munkahelyi biztonság

- a **Tartsa a munkavégzési területet tisztán és jól megvilágítva.** A rendtelenség vagy a ki nem világított munkaterület balesetekhez vezethet.
- b **A villamos szerzámmal ne dolgozzon robbanásveszélyes környezetben, ahol éghető folyadékok, gázok vagy porok találhatóak.** A villamos szerzők szikrát vehetnek, ami által a por vagy a gőzök kigyulladhatnak.
- c **A gyermekeket és más személyeket tartsa távol a villamos szerzők használatától.** A figyelemelvonás a berendezés feletti uralom elvesztéséhez vezethet.

### 2 Elektromos biztonság

- a **A villamos szerzők csatlakozódugójának bele kell illesnie a csatlakozóaljzatba.** A csatlakozódugót semmiképpen sem szabad módosítani. Adapter csatlakozóaljzatot ne használjon védőföldelt villamos szerzámmal együtt. A módosított csatlakozódugók és az ahhoz illő csatlakozóaljzatok csökkentik az áramütés kockázatát.
- b **Kerülje el a csövek, fűtőtestek, tűzhelyek és hűtőszekrények földelt felületével való érintkezést.** Ezek ugyanis fokozott áramütési kockázatot jelentenek, ha az Ön teste földelve van.
- c **A villamos szerzők tartsa távol az esőtől és a nedvességtől.** A víz behatolása a villamos szerzőkba növeli az áramütés kockázatát.
- d **A kábelt ne használja a rendeltetésén kívül más célra, például a villamos szerzők tartására, felakasztására, illetve a csatlakozódugónak az aljzathoz való kihúzására.** Tartsa távol a kábelt hőtől, olajtól, éles széléktől vagy mozgó berendezéskomponensektől. A károsodott vagy megcsavarodott csatlakozókábelek fokozzák az áramütés kockázatát.
- e **Ha villamos szerzámmal dolgozik a szabadban, akkor csak olyan hosszabbító kábelt használjon, amely a kültérben is használható.** A kültérben való használatra alkalmas hosszabbító kábel alkalmazása csökkenti az áramütés kockázatát.
- f **Ha a villamos szerzők használatára nedves környezetben nem kerülhető el, akkor használjon hibaáram-védőkapcsolót.** Hibaáram-védőkapcsoló használatára csökkenti az áramütés kockázatát.

### 3 Személyek biztonsága

- a **Figyeljen oda és megfontoltan végezze a villamos szerzámmal való munkát.** Ha fáradt vagy kábítószert, alkoholt vagy gyógyszert használ alatti áll, akkor ne használja a villamos szerzők. A villamos szerzők használatától akár a pillanatnyi figyelmetlenség is komoly sérülésekhez vezethet.
- b **Viseljen védőfelszerelést és minden esetben védőszemüveget.** A személyes védőfelszerelés (pl. porvédő maszk, csúszásmentes biztonsági kesztyű, védősisak vagy fülvédő) viselése a villamos szerzők használati módjától függően csökkenti a sérülések kockázatát.
- c **Akadályozza meg a véletlenszerű üzembe helyezést.** Győződjön meg arról, hogy a villamos szerzők ki van kapcsolva, mielőtt az

áramellátáshoz és/vagy az akkumulátorhoz csatlakoztatja, felemeli vagy tartja. Ha a villamos szerzők szállítása során az újat a kapcsolón tartja, illetve ha a berendezést bekapcsolt állapotban csatlakoztatja az áramellátáshoz, az balesetet okozhat.

- d **A villamos szerzők bekapcsolása előtt távolítsa el a beállító szerzőköt vagy a csavaros csatlakozást.** A berendezés forgó komponenseiben hagyott szerzők vagy kulcs sérüléseket okozhat.
  - e **Törekedjen a normál testtartás megőrzésére.** Álljon stabilan, és mindig tartsa meg egyensúlyát. Ezáltal a villamos szerzőköt váratlan helyzetekben is jobban uralma alatt tudja tartani.
  - f **Viseljen megfelelő ruházatot.** Ne viseljen bő ruhát vagy ékszer. Tartsa távol a haját, ruházatát és kesztyűjét a mozgó komponensektől. A bő ruházat, a kesztyű, az ékszer vagy a hosszú haj becsipődhet a mozgó komponensek közé.
  - g **Porelszívó és -felfogó berendezések felszerelése esetén győződjön meg arról, hogy ezek csatlakoztatva vannak és helyesen használják őket.** A porelszívás alkalmazása csökkentheti a por általi veszélyek kialakulását.
- ### 4 Villamos szerzők használatát és kezelése
- a **Ne terhelje túl a berendezést.** A munkavégzéshez a megfelelő villamos szerzők használja. A megfelelő villamos szerzámmal jobban és biztonságosabban tud dolgozni a megadott teljesítménytartományban.
  - b **Ne használjon olyan villamos szerzőköt, amelynek kapcsolója elromlott.** Az olyan villamos szerzők, amelyet nem lehet be- vagy kikapcsolni, veszélyes, és javításra szorul.
  - c **Húzza ki a csatlakozódugót a csatlakozóaljzathoz és/vagy távolítsa el az akkumulátort, mielőtt beállítási műveleteket végezne a berendezésen, alkatrészeket cserélne ki rajta, vagy a berendezést félretenné.** Ez az intézkedés megakadályozza a villamos szerzők véletlenszerű elindítását.
  - d **A nem használt villamos szerzők tartsa távol a gyermekektől.** Ne hagyja, hogy olyan személyek használják a berendezést, akik annak használatát nem ismerik, illetve ezeket az előírásokat nem olvasták el. A villamos szerzők veszélyesek, ha tapasztalatlan személyek használják őket.
  - e **Kezelje a villamos szerzőköt gondosan.** Ellenőrizze, hogy a mozgó komponensek hibátlanul működnek-e és nem akadnak-e be, nincsenek-e eltörve vagy nincs-e rajtuk olyan károsodás, amely a villamos szerzők működését negatívan befolyásolná. A meghibásodott komponenseket a berendezés használatától javíttassa meg. Sok baleset oka a villamos szerzők helytelen karbantartása.
  - f **Tartsa a vágószerzőköt élesen és tisztán.** Az éles vágóélű, gondosan ápolat vágószerzők kevésbé akadnak el és könnyebben vezethetők.
  - g **A villamos szerzőköt, tartozékokat, behelyezhető szerzőköt stb. a jelen előírások szerint használja.** Ennek során vegye figyelembe a munkakörülményeket és a végzendő tevékenységet. A villamos szerzőknek a

rendeltetésüktől eltérő használata veszélyes helyzeteket eredményezhet.

- 5 **Akkumulátoregységek használata és ápolása**
- Az akkumulátoregységet csak a gyártó által engedélyezett töltőeszközökkel töltsé. A nem az adott akkumulátoregységhez tervezett töltőeszközök tüzet okozhatnak.**
  - A készüléket csak a megfelelő akkumulátoregységgel üzemeltesse. Másfajta akkumulátoregységek használata sérülést és tüzet okozhat.**
  - Tartsa távol a nem használt akkumulátoregységeket fémes tárgyaktól, mint például irodakapcsoktól, érméktől, kulcsoktól, szögektől, csavaroktól vagy más kisebb fémtárgyaktól, amelyek rövidzárlatot okozhatnak. A rövidzárlat következménye tűz vagy robbanás lehet.**
  - Adott esetben az akkumulátoregységből folyadék szivároghat. Kerülje el a folyadékkal való érintkezést. Ha ez mégis megtörtént, akkor a folyadékot vízzel alaposan mossa le. Ha a folyadék a szemet éri, haladéktalanul kérjen orvosi segítséget. Az akkumulátorfolyadék hatására a bőrön kiütések és égési sebek keletkezhetnek.**
- 6 **Szerviz**
- A villamos szerszám javítását csak képzett szakember végezheti, eredeti pótkatrészek felhasználásával. Ezáltal biztosítható a berendezés biztonságos állapotának fenntartása.**

### Sövénynyírók biztonsági utasításai

- Minden testrészét tartsa távol a vágókéséktől. Mozgó kés mellett ne próbáljon növényi maradékot eltávolítani vagy levágandó anyagot kézzel megfogni. A beszorult növényi maradékok eltávolítása előtt minden esetben kapcsolja ki a készüléket. A sövénynyíró használata során akár a pillanatnyi figyelmetlenség is súlyos sérülésekhez vezethet.**
- A sövénynyíró a fogantyújánál fogva, kikapcsoltsal késsel vigye. A sövénynyíró szállítása vagy tárolása során mindig helyezze fel a védőburkolatot. A készülékkel való körültekintő bántás mód csökkenti a kés által okozott sérülések kockázatát.**
- Az elektromos szerszámokat csak a szigetelt fogantyúfelületeknél fogva tartsa, mivel a vágókés rejtett áramvezetékekkel érintkezhet. A vágókés feszültség alatt álló vezetékekkel való érintkezése esetén a készülék fém alkatrészei feszültség alá kerülhetnek, ami áramütést okozhat.**
- Üzem közben a munkaterületen ne menjen a vezetékek és a kábeleket közelébe. Üzem közben a vezetékeket és a kábeleket a vágókés elkaphatja és átvághatja.**

### Biztonságos üzem

### ⚠ VESZÉLY

- Soha ne használja a készüléket, ha emberek – különösen gyerekek – vagy állatok tartózkodnak a készülék 15 méteres körzetében, mert fennáll a veszélye annak, hogy a vágókés tárgyakat repít ki a készülékből.**
- Súlyos sérülések veszélye áll fenn, ha a vágókés a forgómozgás hatására tárgyakat repít ki a készülékből, vagy drót vagy zsinór akad a vágószerszámba. Használat előtt vizsgálja meg alaposan a munkaterületet, hogy vannak-e tárgyak, pl.: kövek, botok, fémtárgyak, drót, csontok vagy játékok, és távolítsa el azokat.**

### ⚠ FIGYELMEZTETÉS

- Gyermekek és fiatalok nem üzemeltethetik a készüléket.**
- Ez a készülék nem csökkent fizikai, érzékelési vagy szellemi képességű személyek, illetve tapasztalattal és/vagy ismeretekkel nem rendelkező személyek általi használatra szolgál.**
- A készülék használata során tartsa távol a gyermekeket és más személyeket a munkavégzési területtől.**
- A lehetséges veszélyek felismerése érdekében a munkaterület akadálytalanul áll kell tudni tekinteni. A készüléket csak akkor használja, ha a megvilágítás megfelelő.**
- Ne üzemeltesse a készüléket oszlopok, kerítések, épületek vagy más mozdulatlan tárgyak közelében.**
- Kapcsolja ki a motort, vegye ki az akkumulátoregységet, és ügyeljen arra, hogy valamennyi mozgó részegység teljes mértékben leállt:**
  - a vágógység munkapozíciójának beállítása előtt.
  - a készülék tisztítása vagy az eltömődés megszüntetése előtt.
- mielőtt a készüléket felügyelet nélkül hagyja.**
- mielőtt alkatrészt cserél.**
- Vágás- és zúzódasveszély. Kerülje a vágógésszel való érintkezést. Ne helyezze a kezét és az ujjait a vágógésségek közé vagy olyan helyre, ahol a készülék levághatja vagy összezúzhatja.**
- Sérülésveszély. Ne alakítsa át a készüléket.**
- Ügyeljen arra, hogy valamennyi védőberendezés, terelőlap és fogantyú megfelelően és biztonságosan rögzítve legyen.**

### ⚠ VIGYÁZAT

- Viseljen teljes védelmet nyújtó védőszemüveget és fülvédőt.**
- A fülvédő korlátozhatja a figyelmeztető hangok érzékelésének képességét, ezért ügyeljen a közelében és a munkaterületen felmerülő esetleges veszélyekre.**
- Viseljen fejdédőt, ha olyan területen dolgozik, ahol tárgyak leesésének veszélye áll fenn.**
- Sérülésveszély éles vágógésségek miatt. A vágógésségekkel való munkavégzéskor viseljen csúszásmentes és ellenálló védőkesztyűt.**
- Sérülésveszély, ha a laza ruházatot, haját vagy ékszert a készülék mozgó alkatrészei elkaphatja. Ruházatát és ékszereit tartsa távol a gép mozgó részeitől. A hosszú haját hátul kösse össze.**
- Nem használhatja a készüléket olyan gyógyszerek vagy drogok hatása alatt, amelyek korlátozzák reakcióképességét. A készüléket csak kipihent és egészséges állapotban üzemeltesse.**
- Ne használja a készüléket, ha szokatlanul vibrál, vagy szokatlan zörejelet bocsát ki.**
- Használat előtt ellenőrizze a készülék sérülések szempontjából, és győződjön meg arról, hogy a kés csavarjai szorosan meg vannak húzva.**
- Ne használja a készüléket, ha korábban leesett, ütés érte vagy ha láthatóan károsodott. Szakszerűen javíttassa ki a károsodásokat, mielőtt ismét üzembe helyezi a készüléket.**
- Ne használja a készüléket létrán vagy instabil alapon.**

- A készülék bekapcsolása előtt győződjön meg arról, hogy nem kerül érintkezésbe a vágóegységekkel.
- Sérülésveszély szabadon álló kések miatt. Helyezze fel a késvédőt, ha a készüléket, akár csak rövid időre is, nem használja.

## FIGYELEM

- Ne erőltesse át a készüléket sűrű bozótban. Ettől ugyanis a vágóeszközök blokkolódhatnak és lelassulhatnak. Ha a vágóeszközök blokkolódtak, akkor csökkentse a munkabeszegét.
- Ne vágjon olyan ágakat és gallyakat, amelyek láthatóan túl nagyok ahhoz, hogy a vágóélek közé férjenek. A nagyobb ágakat és gallyakat motor nélküli kézi vagy ágfűrészsel vágja le.

### Biztonságos karbantartás és ápolás

**⚠ FIGYELMEZTETÉS** ● Kapcsolja ki a motort, vegye ki az akkumulátoregységet, és ügyeljen arra, hogy valamennyi mozgó részegység teljes mértékben leállt:

- a készülék tisztítása vagy karbantartása előtt.
- mielőtt alkatrészt cserél.
- Sérülésveszély éles vágóeszközök miatt. A késvédő eltávolításakor vagy felhelyezésekor, valamint a készülék tisztításakor és olajozásakor különös óvatossággal járjon el. ● Győződjön meg arról, hogy a készülék biztonságos állapotban van, azáltal, hogy rendszeres időközönként ellenőrzi, hogy a csapszegek, anyák és csavarok szorosra vannak húzva. ● Minden használat előtt kemény kéfevel távolítsa el a szennyeződést a vágószerszámokról, és a késvédő visszahelyezése előtt használjon korrózió ellen védő, megfelelő olajat. A gyártó a korrózió elleni védelemre és olajozásra spray használatát javasolja. A megfelelő spray kiválasztásában kérjen segítséget az ügyfélszolgáltatótól. A vágóeszközöket minden használat előtt a leírt módon megolajozhatja.

**⚠ VIGYÁZAT** ● Csak a gyártó által jóváhagyott tartozékokat és pótalkatrészeket használjon. Az eredeti tartozékok és az eredeti pótalkatrészek garantálják a készülék biztonságos és zavarmentes üzemelését.

**FIGYELEM** ● Egy puha, száraz kendővel minden használat után tisztítsa meg a terméket.

**Megjegyzés** ● Szerviz- és karbantartási munkákat csak megfelelően képzett és szakavatott személyek végezhetnek. Javasoljuk, hogy a terméket valamelyik hivatalos szervizközpontban javíttassa. ● Saját maga csak az ebben a használati utasításban leírt beállításokat és javításokat végezheti el. Egyébi javítások tekintetében forduljon valamelyik hivatalos ügyfélszolgáltatóhoz.

### Biztonságos szállítás és tárolás

**⚠ FIGYELMEZTETÉS** ● Tárolás és szállítás előtt kapcsolja ki a készüléket, hagyja lehűlni, és vegye ki belőle az akkumulátoregységet.

**⚠ VIGYÁZAT** ● A balesetek vagy sérülések megelőzése érdekében a készüléket csak felszerelt késvédővel és kivett akkumulátorral szállítsa és tárolja. ● Sérülésveszély és a készülék károsodása. Szállításkor biztosítsa a készüléket elmozdulás, illetve leesés ellen.

**FIGYELEM** ● Szállítás vagy tárolás előtt távolítsa el a készülékből minden idegen testet. ● A készüléket olyan száraz és jól szellőző helyen tárolja, amelyet

gyermek nem érhet meg. Tartsa távol a készüléket korróziót okozó anyagoktól, mint például a kerti vegyszerektől. ● Ne tárolja a készüléket külső térben.

### Fennmaradó kockázatok

#### ⚠ FIGYELMEZTETÉS

- Bizonyos kockázatok még a készülék előírt alkalmazása mellett is fennállnak. A készülék alkalmazása a következő veszélyekkel járhat:
- Súlyos sérülés a vágóegységekkel való érintkezés miatt. Tartsa a vágóegységeket távol a testétől és a csípőmagasságnál alacsonyabban. Használja a késvédőt, ha a készüléket, akár csak rövid időre is, nem használja.
- A vibrációk sérüléseket okozhatnak. Minden munkához a megfelelő szerszámot és a megfelelő fogantyút használja, illetve korlátozza a munkavégzési időt és a kitétséget.
- A zaj halláskárosodást okozhat. Viseljen hallásvédelmet és korlátozza a zajterhelést.
- Sérülések kirepülő tárgyak miatt.

### Kockázatcsökkentés

#### ⚠ VIGYÁZAT

- A készülék hosszabb használati időtartama a kezek rezgés okozta vérellátási zavarához vezethet. Általában érvényes használati időtartamot nem lehet meghatározni, mivel az többféle tényezőtől függ:
- Személyes hajlam a rossz vérellátásra (gyakran hideg ujjak, ujjzsibbadás).
- Alacsony környezeti hőmérséklet. Viseljen meleg kesztyűt kezei védelme érdekében.
- Rossz vérellátás a berendezés túl erős megmarkolása miatt.
- A szünetmentes üzemeltetés károsabb, mint a szünetek által megszakított üzem. A készülék rendszeres, hosszan tartó használata és a tünetek, pl. az ujjzsibbadás, hideg ujjak ismételt felépése esetén, forduljon orvoshoz.

### Rendeltetésszerű használat

#### ⚠ VESZÉLY

**Nem rendeltetésszerű használat**

Vágási sérülések általi életveszély

Csak rendeltetésszerűen használja a készüléket.

- A sövénynyíró csak magánhasználatra alkalmas.
  - A sövénynyíró kültéri munkavégzésre tervezték.
  - Biztonsági okokból a sövénynyírot mindig két kézzel, szilárdan kell tartani.
  - A sövénynyíró csak növények, például sövények és bokrok levágására alkalmas.
  - Ne használja a sövénynyírot nedves környezetben vagy esőben.
  - A sövénynyírot csak jól megvilágított környezetben használja.
  - Biztonsági okokból tilos a készülék átépítése és a gyártó engedélye nélküli módosítása.
- Minden más, például fű, fa vagy ágak levágására irányuló használat nem engedélyezett. A berendezés nem rendeltetésszerű használatból eredő veszélyeztetéséért a felhasználó vállalja a felelősséget.

### Környezetvédelem



A csomagolóanyag újrahasznosítható. Kérjük, környezetbarát módon semmisítse meg a csomagolást.

 Az elektromos és elektronikus készülékek értékes, újrahasznosítható anyagokat, és gyakran olyan alkotóelemeket, például elemeket, akkumulátorokat vagy olajat is tartalmaznak, melyek nem megfelelő kezelése vagy helytelen megsemmisítése potenciális veszélyt jelenthet az emberek egészségre és a környezetre. Ezek az alkotóelemek azonban a készülék rendeltetés szerinti üzemeléséhez szükségesek. Az ezzel a szimbólummal jelölt készülékeket nem szabad a háztartási hulladékkal együtt megsemmisíteni.

### Összetevőkre vonatkozó utasítások (REACH)

Az összetevőkre vonatkozó aktuális információkat itt találja: [www.kaercher.com/REACH](http://www.kaercher.com/REACH)

## Tartozékok és pótalkatrészek

Csak eredeti tartozékot és eredeti pótalkatrészt alkalmazzon; ezek garantálják a készülék biztonságos és zavarmentes üzemelését.

A tartozékokra és pótalkatrészekre vonatkozóan információkat itt találja: [www.kaercher.com](http://www.kaercher.com).

## Szállított tartozékok

A készülékkel szállított tartozékok fel vannak tüntetve a csomagoláson. Kicsomagolásnál ellenőrizze, hogy megvan-e minden tartozék. Hiányzó tartozékok vagy szállítási sérülések esetén kérjük, értesítse a kereskedőt.

## Biztonsági berendezések

### VIGYÁZAT

**Hiányzó vagy módosított biztonsági berendezések**  
A biztonsági berendezések az Ön védelmét szolgálják. A biztonsági berendezéseket ne módosítsa és ne mellezze használatukat.





### Reteszelés feloldó billentyű





A készülékkapcsoló reteszelés feloldó billentyűje, amely a hátsó fogantyún található biztosítja a kétkezes kezelést. A reteszelés-feloldó billentyű blokkolja a készülék kapcsolóját, és megakadályozza a sövénynyíró véletlen beindítását.

### Késvédő

A késvédő a sövénynyíró biztonsági berendezéseinek fontos alkotóeleme. A károsodott késvédőt már nem szabad használni, haladéktalanul ki kell cserélni.

## Szimbólumok a készüléken

	Általános figyelmeztető jelzések
	Készüléke üzembe helyezése előtt vegye figyelembe a használati útmutatót és a biztonsági utasításokat.
	A készülékkel való munkavégzés során viseljen megfelelő szem- és fülvédőt.
	Sérülésveszély. Ne érintse meg az éles vágóeszközöket.

	A készülékkel való munkavégzés során viseljen csúszásmentes és ellenálló védőkesztyűt.
	Veszély kirepülő tárgyak miatt. A munkálatokat nézőket, különösen a gyermekeket és a háziállatokat, tartsa a munkaterülettől legalább 15 m távolságban.
	Ne tegye ki a készüléket esőzésnek vagy nedves körülményeknek.
	A készüléket mindig két kézzel tartsa.
	A címkén feltüntetett, garantált zajszint a következő: 93.

## A készülék leírása

A használati utasításban a maximális felszereltséget ismertetjük. Modelltől függően a szállított tartozékoknál különbségek figyelhetők meg (lásd a csomagolást).

**A képet lásd az ábrák oldalán**

### Ábra A

- ① Kés
- ② Késvédő
- ③ Kézi fogantyú, elülső
- ④ Készülékkapcsoló reteszelésfeloldó billentyűje
- ⑤ Típus tábla
- ⑥ Készülékkapcsoló
- ⑦ Akkumulátoregység-reteszelés feloldó billentyűje
- ⑧ Kézi fogantyú, hátsó
- ⑨ Késvédő
- ⑩ \*Battery Power 18V gyorsított készülék
- ⑪ \*Battery Power akkuegység

\* opcionális

### Akkuegység

A készülék Kärcher 18 V Battery Power akkuegységgel üzemeltethető.

## Üzembe helyezés

### FIGYELMEZTETÉS

#### Ellenőrizetlen beindulás

Vágási sérülés okozta életveszély

Bármely előkészítő művelet megkezdése előtt vegye ki az akkumulátort a készülékből.

### Az akkumulátor behelyezése

## FIGYELEM

#### Szennyezett érintkezések

A készülék és az akkumulátor sérülései



Behelyezés előtt ellenőrizze, hogy az akkumulátortartó és az érintkezők nincsenek-e elszennyeződve, és szükség esetén tisztítsa meg őket.

## Megjegyzés

Csak teljesen feltöltött akkumulátort használjon.

### Ábra B

1. Tolja az akkumulátort a tartóba, míg kattánót hangot nem hall.

## Kezelés

A sövénynyíró első alkalommal használó személyeknek azt javasoljuk, hogy kérjenek segítséget egy tapasztalt személytől, és gyakorolják a készülék kezelését, illetve a megfelelő technikákat.

### A készülék alapvető kezelése

1. Ellenőrizze, hogy a levágandó növényzetben nincsenek-e idegen testek, pl. papír, fólia vagy drótok, és szükség esetén távolítsa el azokat.
2. Távolítsa el a késvédőt.
3. A sövénynyíró két kézzel, szilárdan tartsa.

### A készülék bekapcsolása

1. Nyomja meg a készülékkapcsoló reteszelésfeloldó billentyűt.

#### Ábra C

2. Nyomja meg a készülékkapcsolót. A készülék beindul.
3. Engedje el a készülékkapcsolót. A készülék leáll.

## Munkamódszerek

### Megjegyzés

Egyenletes vágási felületet alakíthat ki, ha mérőszinőt használ.

1. Kapcsolja be a készüléket, és közelítse a levágandó növényzethez.
2. A leveleket és a vékony gallyakat ingaszerű mozdulatokkal vágja le.

#### Ábra D

3. A vastagabb ágakat fűrészelő mozdulatokkal vágja le, de ne szűrjön be a készülékkel a növénybe.
4. A bokrok és a sövények nyírását lentől felfelé haladva végezze.
5. A csúcsok nyírását szélesen íves mozdulatokkal végezze, és közben enyhén döntse meg a kést.
6. Az alacsonyabb, pl. talajtakaró növények nyírásához tartsa vízszintesen a kést.

### Akkuegység eltávolítása

### Megjegyzés

Hosszabb munkamegszakítás esetén távolítsa el az akkuegységet a készülékből és biztosítsa illetéktelen alkalmazás ellen.

1. Az akkuegység reteszelés feloldó billentyűjét húzza az akkuegység irányába.

#### Ábra E

2. Nyomja meg az akkuegység reteszelés feloldó billentyűjét az akkuegység kiretészéséhez.
3. Vegye ki az akkuegységet a készülékből.

## Szállítás

### ⚠ VIGYÁZAT

**A súly figyelmen kívül hagyása**

Sérülés és károsodás veszélye  
Szállítás során ügyeljen a készülék súlyára.

### ⚠ VIGYÁZAT

**Ellenőrizetlen beindulás**

Vágott sérülések

Szállítás előtt vegye ki a készülékből az akkumulátort. A sövénynyírórt csak felhelyezett késvédővel szállítsa.

## Tárolás

### ⚠ VIGYÁZAT

**A súly figyelmen kívül hagyása**

Sérülés és károsodás veszélye

Raktározás során ügyeljen a készülék súlyára.

### ⚠ VIGYÁZAT

**Ellenőrizetlen beindulás**

Vágott sérülések

Szállítás előtt vegye ki a készülékből az akkumulátort. A sövénynyírórt csak felhelyezett késvédővel tárolja. A készüléket csak belső terekben szabad tárolni.

## Ápolás és karbantartás

### ⚠ VIGYÁZAT

**Ellenőrizetlen beindulás**

Vágott sérülések

A készüléken végzett mindennemű munkavégzés előtt vegye ki az akkumulátort a készülékből.

### ⚠ VIGYÁZAT

**Sérülésveszély éles kések miatt**

A készülékkel való munkavégzés közben viseljen védőszemüveget és védőkesztyűt.

### A készülék tisztítása

## FIGYELEM

**Szakszerűtlen tisztítás**

A készülék károsodása

Nedves kendővel tisztítsa meg a készüléket.

Ne használjon oldószertartalmú tisztítószereket.

A készüléket ne merítse vízbe.

Ne tisztítsa a készüléket tömlővel vagy magasnyomású vízzel.

#### Ábra F

1. Hagyja lehűlni a készüléket.
2. Kefével tisztítsa meg a kést és a motorházat a növényi maradványoktól és szennyeződésektől.
3. Tisztítsa meg kefével a készülék szellőzőnyílásait.

### A kés csavarkötésének ellenőrzése

### ⚠ VIGYÁZAT

**Meglazult csavarkötés**

Vágási sérülések a kés ellenőrizetlen mozgásai miatt

Rendszeresen ellenőrizze a kés csavarkötésének megfelelő rögzítettségét.

#### Ábra G

1. Ellenőrizze a csavarok/anyák rögzítettségét.
2. A meglazult csavarokat/anyákat húzza meg.

### A késpengék olajozása

A kések minőségének megőrzése érdekében minden használat után olajozza meg a késpengéket.

### Megjegyzés

Igen jó eredményre számíthat higan folyó gépolaj vagy szórólaj alkalmazása esetén.

#### Ábra H

1. Helyezze a készüléket sík felületre.
2. Vigye fel az olajat a késpengék felső oldalára.

## A késpengék élezése

### Megjegyzés

Az élezés során a lehető legkevesebb anyagot távolítsa el, és tartsa meg a pengefogak eredeti szögét.

### ⚠ VIGYÁZAT

#### Éles kés

Vágási sérülések

A késpengék élezése során viseljen megfelelő védőkesztyűt.

1. Fogja be a kést egy satuba.
2. Élezze meg reszelővel a pengefogak szabadon lévő oldalát.
3. Óvatosan mozgassa tovább a kést kézzel, amíg a megélezetlen pengefogak szabaddá nem válnak.

Hiba	Ok	Elhárítás
A készülék nem indul el	Az akkumulátor-egység nincs megfelelően behelyezve.	● Tolja be az akkumulátor-egységet a tartóba, míg be nem pattan.
	Az akkumulátor-egység lemerült.	● Töltse fel az akkumulátor-egységet.
	Az akkumulátor-egység meghibásodott.	● Cserélje ki az akkumulátor-egységet.
A készülék üzem közben leáll	A kést blokkolja a levágott növényi maradék.	● Távolítsa el a késből a levágott növényi maradókat.
	Az akkumulátor túlmelegedett	● Hagyja abba a munkát, és várjon, amíg az akkumulátor hőmérséklete eléri a normál tartományt.
	A motor túlmelegedett	● Hagyja abba a munkát, hagyja a motort lehűlni.

## Garancia

Minden országban az illetékes értékesítő társaságunk által megadott garanciális feltételek vannak érvényben. A készüléknél felmerülő esetleges zavarokat a garanciaidőn belül díjmentesen orvosoljuk, amennyiben anyag-, illetve gyártási hibáról van szó. Garanciális esetben kérjük, a számiával együtt forduljon kereskedőjéhez vagy a legközelebbi, arra jogosult ügyfélszolgálati irodához.

(A címet lásd a hátoldalon)

## Műszaki adatok

HGE 18-45		
<b>A készülék teljesítményre vonatkozó adatai</b>		
Üzemi feszültség	V	18
Üresjárat fordulat/szám (normál beállítás)	/min	1500
Növényi maradék átmérője (max.)	mm	18
<b>Az EN 60745-1, EN 60745-2-15 szerint meghatározott értékek</b>		
Zajszint $L_{pA}$	dB(A)	83,1
Bizonytalansági paraméter $K_{pA}$	dB(A)	2,1
L zajteljesítményszint $L_{WA} + K$ bizonytalansági paraméter $_{WA}$	dB(A)	93
Kéz-kar-vibrációs érték előlő kézi fogantyú	$m/s^2$	1,5
Kéz-kar-vibrációs érték hátsó kézi fogantyú	$m/s^2$	1,7
Bizonytalansági paraméter K	$m/s^2$	1,5
<b>Méreték és súlyok</b>		

4. Élezze meg reszelővel a pengefogak szabadon lévő oldalát.

## Üzemzavarok elhárítása

Az üzemzavarok gyakran egyszerű okokra vezethetők vissza, amelyeket az alábbi áttekintés segítségével a kezelő maga is könnyen elháríthat. Kétség esetén vagy az itt meg nem nevezett üzemzavarok esetén, kérjük, forduljon a felhatalmazott ügyfélszolgálathoz. A használati idő előrehaladtával az akkumulátoregység kapacitása még megfelelő ápolás mellett is csökken, így már teljesen feltöltött állapotban sem éri el a teljes üzemidőt. Ez nem hiba.

HGE 18-45		
Hosszúság x szélesség x magasság	mm	905 x 244 x 170
A vágókés hossza	mm	450
Tömeg (akkuegység nélkül)	kg	2,55

A műszaki változtatások jogát fenntartjuk.

## Vibrációs érték

### ⚠ FIGYELMEZTETÉS

A közölt vibrációs érték mérése standard vizsgálati eljárás alapján történt, és a készülékek összehasonlítására használható.

A közölt vibrációs érték felhasználható a terhelési érték előzetes meghatározására.

A készülék használati módjától függően a lengési érték a készülék pillanatnyi használat során eltérhet a megadott teljes értéktől.

**Készülékek > 2,5 m/s<sup>2</sup> kéz-kar vibrációval (lásd a használati útmutatóban a Műszaki adatok című fejezetet).**

⚠ **VIGYÁZAT** ● A készülék több órán keresztül, megszakítás nélkül történő használata érzécsökkenést okozhat. ● Viseljen meleg kesztyűt kezei védelme érdekében. ● Tartson rendszeresen szünetet.

## EU-megfelelőségi nyilatkozat

Ezúton kijelentjük, hogy az alább megjelölt gép tervezése és felépítése alapján, valamint az általunk forgalomba hozott kivitelben megfelel a vonatkozó EU-irányelvek alapvető biztonsági és egészségügyi követelményeinek. A gépen végzett, de velünk nem egyez-

tetett módosítás esetén jelen nyilatkozat érvényét veszti.

Termék: Sövénynyíró

Tipus: HGE 18-45 Battery 1.444-23x.x

#### Vonatkozó EU-irányelvek

2000/14/EK (+2005/88/EK)

2014/30/EU irányelv

2006/42/EK (+2009/127/EK)

2011/65/EU irányelv

#### Alkalmazott harmonizált szabványok

EN 50581: 2012

EN 55014-1: 2017

EN 55014-2: 2015

EN 60745-1:2009+A11:2010

EN 60745-2-15:2009+A1:2010

#### Alkalmazott megfelelőségértékelési eljárások

2000/14/EK és módosítása: 2005/88/EK: V. melléklet

#### Zajtjelzésintézmény szint dB(A)

Mért:91,1

Szavatoit:93

Az aláírók a cégvezetőség megbízásából és teljes körű meghatalmazásával járnak el.



H. Jenner

Chairman of the Board of Management



S. Reiser

Director Regulatory Affairs & Certification

Dokumentációs ügyekben meghatalmazott: S. Reiser

Alfred Kärcher SE & Co. KG

Alfred-Kärcher-Str. 28 - 40

71364 Winnenden (Németország)

Tel.: +49 7195 14-0

Fax: +49 7195 14-2212

Winnenden, 2018/07/01

## Obsah

Obecné pokyny .....	107
Stupně nebezpečí .....	107
Bezpečnostní pokyny .....	107
Použití v souladu s určením .....	110
Ochrana životního prostředí .....	110
Příslušenství a náhradní díly .....	110
Rozsah dodávky .....	110
Bezpečnostní mechanismy .....	110
Symboly na přístroji .....	111
Popis přístroje .....	111
Uvedení do provozu .....	111
Obsluha .....	111
Přeprava .....	112
Skladování .....	112
Péče a údržba .....	112
Nápověda při poruchách .....	112
Záruka .....	113
Technické údaje .....	113
Hodnota vibrací .....	113
EU prohlášení o shodě .....	113

## Obecné pokyny



Před prvním použitím přístroje si přečtěte tyto bezpečnostní pokyny a originální provozní návod, bezpečnostní pokyny přiložené k akupacku a přiložený originální provozní návod pro akupack / standardní nabíječku. Řiďte se jimi.

Uchovávejte brožury pro pozdější použití nebo pro dalšího vlastníka.

Kromě pokynů v návodu k použití musíte dodržovat všeobecné zákonné bezpečnostní předpisy a předpisy pro prevenci úrazů.

## Stupně nebezpečí

### ⚠ NEBEZPEČÍ

- *Upozornění na bezprostředně hrozící nebezpečí, které vede k těžkým úrazům nebo usmrcení.*

### ⚠ VAROVÁNÍ

- *Upozornění na možnou nebezpečnou situaci, která může vést k těžkým úrazům nebo usmrcení.*

### ⚠ UPOZORNĚNÍ

- *Upozornění na možnou nebezpečnou situaci, která může vést k lehkým úrazům.*

## POZOR

- *Upozornění na možnou nebezpečnou situaci, která může vést ke vzniku věcných škod.*

## Bezpečnostní pokyny

Při práci s plotovými nůžkami musíte dodržovat zvláštní bezpečnostní opatření a pravidla chování, neboť při práci s plotovými nůžkami hrozí riziko úrazu.

Kromě těchto bezpečnostních pokynů musíte dodržovat také pravidla bezpečnosti a školení pro jednotlivé země, např. ze strany úřadů, profesních sdružení či fondů sociálního zabezpečení. Používání přístroje může být časově omezeno formou místních nařízení (v určité dny či roční dobu). Dodržujte místní předpisy.

## Všeobecné bezpečnostní pokyny pro elektromechanické nářadí

### ⚠ VAROVÁNÍ

- **Přečtěte si všechny bezpečnostní pokyny a varování.**

*Opomenutí při dodržování těchto bezpečnostních upozornění a pokynů může vést k úrazu elektrickým proudem a /nebo k těžkým úrazům. Uchovávejte všechny bezpečnostní pokyny a varování pro pozdější použití.*

*Pojem „elektrické nářadí“ uvedený v bezpečnostních pokynech platí pro elektrické nářadí napájené ze sítě (síťovým kabelem) a elektrické nářadí napájené baterií (bez síťového kabelu).*

#### 1 Bezpečnost na pracovišti

- Udržujte své pracoviště čisté a dobře osvětlené. Nepořádek nebo neosvětlená pracovní oblast mohou být příčinou nehody.**
- S elektrickým nářadím nepracujte ve výbušném prostředí, v němž se nacházejí hořlavé kapaliny, plyny či prach. Při práci s elektrickým nářadím vznikají jiskry, které mohou způsobit vznícení prachu či výparů.**
- Udržujte děti a ostatní osoby při používání elektrického nářadí mimo vymezenou pracovní oblast. Vlivem nepozornosti může dojít ke ztrátě kontroly nad používaným přístrojem.**

#### 2 Elektrická bezpečnost

- Připojovací zástrčka elektrického nářadí musí odpovídat velikosti zásuvky. Zástrčku nijak neupravujte. U elektrického nářadí s ochranným uzemněním nepoužívejte žádné**

**upravené zástrčky. Tím, že používáte neupravené zástrčky a příslušné zásuvky, se snižuje riziko úrazu elektrickým proudem.**

**b Zabraňte tělesnému kontaktu s uzemněnými povrchy, jako jsou potrubí, topení, sporáky a ledničky. Existuje zvýšené riziko úrazu elektrickým proudem, pokud je vaše tělo uzemněno.**

**c Chraňte elektrické nářadí před deštěm nebo mokrem. Vniknutí vody do elektrického nářadí zvyšuje riziko úrazu elektrickým proudem.**

**d Nepoužívejte kabel k nošení elektrického nářadí, jeho zavěšení nebo vytahování zástrčky ze zásuvky. Udržujte kabel v dostatečné vzdálenosti od zdrojů horka, oleje, ostrých hran nebo od pohyblivých se částí přístroje. Poškozené nebo zamotané připojovací kabely zvyšují riziko úrazu elektrickým proudem.**

**e Pokud pracujete s elektrickým nářadím venku, používejte pouze prodlužovací kabel určený i do venkovních prostor. Použití prodlužovacího kabelu určeného do venkovních prostor snižuje riziko úrazu elektrickým proudem.**

**f Pokud je práce s elektrickým nářadím ve vlhkém prostředí nevyhnutelná, používejte proudový chránič. Použití proudového chrániče zmenšuje riziko úrazu elektrickým proudem.**

### 3 Bezpečnost osob

**a Buďte opatrní, dávejte pozor při tom, co děláte, a při práci s elektrickým nářadím používejte zdravý rozum. Nepoužívejte elektrické nářadí, jste-li unavení či pod vlivem omamných látek, alkoholu nebo léků. Jediný okamžik nepozornosti při používání elektrického nářadí může vést k utrpění vážného zranění.**

**b Používejte osobní ochranné pracovní prostředky a vždy ochranné brýle. Používání osobních ochranných pracovních prostředků, např. prachové masky, protiskluzové obuvi, ochranné přilby či ochrany sluchu, vždy v závislosti na druhu a použití elektrického nářadí, snižuje riziko zranění.**

**c Zabraňte náhodnému uvedení do provozu. Než jej zapojíte do elektrického napájení anebo baterie, budete zvedat či přenášet, ujistěte se, že je elektrické nářadí vypnuto. Pokud máte u elektrického nářadí při jeho přenášení prst na spínači či máte přístroj zapnut v elektrickém napájení, můžete tím způsobit úrazy.**

**d Než elektrické nářadí zapnete, dejte pryč seřizovací nářadí nebo klíč. Nářadí či klíč, které se nacházejí v rotující části přístroje, může způsobit zranění.**

**e Vyvarujte se abnormálnímu držení těla. Zajímáte bezpečný postoj a udržujte vždy rovnováhu. Díky tomu budete schopni elektrické nářadí lépe zvládnout v neočekávaných situacích.**

**f Používejte vhodné oblečení. Nenoste volné oblečení nebo šperky. Udržujte vlasy, oblečení a rukavice pryč od pohyblivých se dílů. Volné oblečení, rukavice, šperky nebo dlouhé vlasy mohou být zachyceny pohyblivými se díly.**

**g V případě, že lze připojit zařízení na odsávání a zachycování prachu, ujistěte se, že jsou tato**

**zařízení připojena a správně používána.**

*Použití odsávání prachu může snížit ohrožení prachem.*

**4 Použití elektrického nářadí a zacházení s ním**  
**a Nepřetěžujte přístroj. Používejte ke své práci pouze k tomu určené elektrické nářadí.**

*S odpovídajícím elektrickým nářadím se vám bude v dané oblasti výkonu pracovat lépe a bezpečněji.*

**b Nepoužívejte elektrické nářadí, které má závadu na spínači. Elektrické nářadí, které nelze zapnout či vypnout, je nebezpečné a musí se opravit.**

**c Vytáhněte zástrčku ze zásuvky a/nebo vyjměte akumulátor předtím, než začnete provádět nastavení přístroje, měnit díly příslušenství nebo přístroj odložit. Toto preventivní opatření brání nechtěnému spuštění elektrického nářadí.**

**d Elektrické nářadí, které nepoužíváte, udržujte z dosahu dětí. Nedovolte, aby přístroj používaly osoby, které s ním nejsou obeznámeny nebo si nepřčetly tyto pokyny. Elektrické nářadí je nebezpečné, pokud je používáno nezkušenými osobami.**

**e Udržbu elektrického nářadí provádějte pečlivě. Zkontrolujte, zda pohyblivé díly fungují správně a nezasekávají se, a zda nejsou díly rozbité nebo tak poškozené, že by znemožňovaly správnou funkci elektrického nářadí. Poškozené díly nechejte před použitím přístroje opravit. Příčinou mnoha úrazů je špatná údržba elektrického nářadí.**

**f Rezné nástroje udržujte ostré a čisté. Rádně udržovaný řezný nástroj s ostrými řeznými břity se méně zasekává a snáze se s ním vede řez.**

**g Elektrické nářadí, příslušenství, držáky nástrojů atd. používejte podle těchto pokynů. Zohledněte přitom pracovní podmínky a prováděné činnosti. Použití elektrického nářadí pro jiné než předpokládané účely může vést ke vzniku nebezpečných situací.**

### 5 Používání a údržba akupacků

**a Akupack nabíjejte pouze nabíječkami schválenými výrobcem. Nabíječky, jež nejsou vhodné pro příslušný akupack, mohou způsobit požár.**

**b Přístroj používejte pouze s vhodným akupackem. Používání jiného akupacku může způsobit úrazy nebo požár.**

**c Při nepoužívání držte akupack z dosahu kovových předmětů jako jsou kancelářské sponky, mince, klíče, hřebíky, šrouby nebo jiné drobné kovové předměty, které mohou způsobit zkrat. Zkrat může způsobit požár nebo výbuch.**

**d Za určitých okolností může z akupacku unikat kapalina (elektrolyt). Zamezte kontaktu s ní. Pokud se dostanete do kontaktu s kapalinou, omyjte ji z pokožky řádně vodou. Pokud se vám kapalina dostane do očí, vyhledejte neprodleně lékařskou pomoc. Akumulátorová kapalina může způsobit podráždění pokožky nebo popáleniny.**

### 6 Servis

**a Svě elektrické nářadí nechávejte opravít pouze kvalifikovaným odborným personálem a pouze s použitím originálních náhradních**

dílů. Tím se zajistí, že zůstane zachována bezpečnost přístroje.

## Bezpečnostní pokyny pro plotové nůžky

- Držte se všemi částmi těla pryč od řezacího nože. Nesnažte se odstranit řezaný materiál při běžícím noži nebo uchopit materiál, který máte v úmyslu řezat. Zaseknutý řezaný materiál odstraňujte výhradně při vypnutém přístroji. Jediný okamžik nepozornosti při používání plotových nůžek může vést k utrpění vážného zranění.
- Plotové nůžky noste za rukojeť při zastaveném noži. Při přepravě či skladování plotových nůžek vždy nasadte ochranný kryt. Opatrná manipulace s přístrojem snižuje nebezpečí poranění nožem.
- Elektrické nářadí držte pouze na izolovaných plochách rukojetí, protože řezací nůž může přijít do kontaktu se skrytým elektrickým vedením. Kontakt řezacího nože s elektrickým vedením pod napětím může přivést elektrické napětí na kovové díly přístroje a způsobit tak úraz elektrickým proudem.
- Během provozu se vyhýbejte vedením a kabelům ve vaší pracovní oblasti. Během provozu může řezací nůž zachytit vedení a kabely a přefízknout je.

## Bezpečný provoz

### ⚠ NEBEZPEČÍ

- Přístroj nikdy nepoužívejte, pokud se v okruhu 15 m nacházejí osoby, zejména děti nebo zvířata, kvůli riziku, že řezným nožem mohou být vymrštěny předměty.
- Může dojít k vážnému zranění, budou-li řezným nožem vymrštěny předměty nebo se v řezném nástroji zachytí drát nebo provaz (kabel). Před použitím důkladně prohlédněte pracovní plochu a odstraňte z ní předměty, jako jsou kameny, tyče, kov, dráty, kosti nebo hračky.

### ⚠ VAROVÁNÍ

- Přístroj nesmějí obsluhovat děti ani mladiství.
- Přístroj není určen k tomu, aby jej používaly osoby s omezenými tělesnými, smyslovými či duševními schopnostmi nebo s nedostatkem zkušeností a/nebo vědomostí.
- Během používání přístroje udržte děti a ostatní osoby mimo pracovní oblast.
- Potřebujete mít neomezený výhled do pracovní oblasti, abyste rozpoznali možná nebezpečí. Přístroj používejte pouze při dobrém osvětlení.
- Nepoužívejte přístroj v blízkosti sloupků, plotů, budov nebo jiných nepohyblivých předmětů.
- Vypněte motor, vyjměte akupack a ujistěte se, že jsou všechny pohyblivé části zcela zastavené:
- Než budete nastavovat pracovní polohu řezacího ústrojí.
- Než budete přístroj čistit nebo odstraňovat zablokování.
- Nenechávejte přístroj bez dozoru.
- Než budete vyměňovat díly příslušenství.
- Nebezpečí pořezání a pohmoždění. Zamezte kontaktu s řeznými nástroji. Nestrkejte ruce nebo prsty mezi řezné nástroje nebo do pozice, ve které by mohly být pořezány nebo pohmožděny.
- Nebezpečí poranění. Neprovádějte na přístroji žádné změny.

- Ujistěte se, že jsou všechna ochranná zařízení, deflektory a rukojeť řádně a bezpečně upevněná.

### ⚠ UPOZORNĚNÍ

- Používejte plnou ochranu očí a sluchu.
- Ochrana sluchu může omezovat vaši schopnost slyšet výstražné tóny, dávejte proto pozor na možná nebezpečí v blízkosti a v pracovní oblasti.
- Používejte ochranu hlavy při práci v oblastech, ve kterých hrozí nebezpečí padajících předmětů.
- Nebezpečí poranění o ostré řezné nástroje. Při manipulaci s řezným nástrojem noste neklouzavé a pevné ochranné rukavice.
- Nebezpečí poranění, pokud se do pohyblivých částí přístroje zachytí volné oblečení, vlasy nebo šperky. Udržujte oděv a šperky pryč z dosahu pohyblivých částí stroje. Svažte si dlouhé vlasy.
- Přístroj nesmíte používat, pokud jste pod vlivem léků nebo drog, které omezují reakční schopnosti. Přístroj provozujte pouze za plného soustředění, nesmíte být nemocní.
- Nepoužívejte přístroj, pokud nezvykle vibruje nebo vydává neobvyklé zvuky.
- Před použitím zkontrolujte přístroj z hlediska poškození a přesvědčte se, že jsou šrouby na noži pevně dotaženy.
- Nepoužívejte přístroj, pokud předtím spadl z výšky, utrpěl náraz nebo je viditelně poškozený. Poškození nechte řádně opravit předtím, než přístroj uvedete znovu do provozu.
- Nepoužívejte přístroj na žebřících nebo nestabilním podkladu.
- Před spuštěním přístroje se ujistěte, že řezné nástroje nemohou přijít s ničím do kontaktu.
- Nebezpečí poranění v důsledku volně přístupných nožů. Nasazujte chrániče nože, když přístroj nepoužíváte, i během krátkých pracovních přestávek.

### POZOR

- Nevedte přístroj násilím skrze husté křoví. Mohou se tím zablokovat a zpomalit řezné nástroje. Snižte pracovní rychlost, když se řezné nástroje zablokují.
- Neřežte větve a větvičky, které jsou zjevně velké na to, aby se vešly mezi řezné listy. Pro uříznutí větších větví a větviček používejte ruční pilku nebo pilku na větve bez motoru.

## Bezpečná údržba a ošetřování

⚠ **VAROVÁNÍ** ● Vypněte motor, vyjměte akupack a ujistěte se, že jsou všechny pohyblivé části zcela zastavené:

- Než budete přístroj čistit nebo na něm provádět údržbu.
- Než budete vyměňovat díly příslušenství.
- Nebezpečí poranění ostrými řeznými nástroji. Sundávání nebo nasazování chrániče nože, čištění a olejování přístroje věnujte zvláštní pozornost.
- Kontrolujte v pravidelných intervalech, zda jsou čepy, matice a šrouby pevně utaženy, abyste zajistili, že zařízení bude v bezpečném stavu. ● Po každém použití odstraňte nečistoty z řezných nástrojů pomocí tvrdého kartáče a k ochraně proti korozi naneste vhodný olej předtím, než nasadíte chrániče nože zase zpět. Výrobce doporučuje používat sprej jako ochranu proti korozi a k olejování. Zeptejte se u svého zákaznického servisu na vhodný typ spreje. Řezné

nástroje můžete popisovaným způsobem naolejovat před každým použitím.

**⚠ UPOZORNĚNÍ** • Používejte výhradně příslušenství a náhradní díly schválené výrobcem. Originální příslušenství a originální náhradní díly zaručují bezpečný a bezporuchový provoz přístroje.

**POZOR** • Výrobek očistěte po každém použití měkkou suchou utěrkou.

**Upozornění** • Servisní a údržbářské práce smí provádět jen příslušně kvalifikovaný a speciálně vyškolený odborný personál. Doporučujeme posílat výrobek na opravu do autorizovaného servisního střediska. • Smíte provádět jen nastavení a opravy popisované v tomto návodu k použití. Pro opravy nad tento rámec kontaktujte svůj autorizovaný zákaznický servis.

### Bezpečná přeprava a skladování

**⚠ VAROVÁNÍ** • Vypněte přístroj, nechte ho vychladnout a vyjměte akupack předtím, než ho uskladníte nebo budete přepravovat.

**⚠ UPOZORNĚNÍ** • Pro zabránění úrazům či zraněním se smí přístroj přepravovat a skladovat pouze s nasazenou ochranou nože a vyjmutým akumulátorem. • Nebezpečí poranění a poškození přístroje. Při přepravě zajistěte přístroj proti pohybu nebo pádu.

**POZOR** • Odstraňte z přístroje všechna cizí tělesa předtím, než ho budete přepravovat nebo uskladňovat. • Přístroj uložte na suchém a dobře větraném místě, kam nemají přístup děti. Přístroj držte z dosahu korozivních látek, jako jsou zahradní chemikálie. • Neskladujte přístroj venku.

### Zbytková rizika

**⚠ VAROVÁNÍ**

- I když bude přístroj používán podle předpisů, přetrvávají některá zbytková rizika. Při používání zařízení mohou vzniknout následující rizika:
- Těžké úrazy následkem kontaktu s řeznými nástroji. Řezné nástroje držte pryč od těla a níže než je výška boků. Používejte chránič nože, když přístroj nepoužíváte, i během krátkého přerušení práce.
- Vibrace mohou způsobit zranění. Pro každou práci použijte správný nástroj, použijte příslušné rukojeti a omezte pracovní dobu a expozici.
- Hluk může způsobit poškození sluchu. Používejte ochranu sluchu a omezte zátěž.
- Poranění vymrštěnými předměty.

### Snížení rizika

**⚠ UPOZORNĚNÍ**

- Delší doba používání přístroje může vést ke vzniku oběhových problémů u předních končetin v důsledku vibrací. Všeobecně platnou dobu používání nelze stanovit, protože ji ovlivňuje více faktorů:
- Osobní predispozice ke špatnému oběhu (často studené prsty, mravenčení v prstech)
- Nízká teplota prostředí. Používejte teplé rukavice na ochranu rukou.
- Pevným stiskem omezený krevní oběh.
- Nepřerušovaný provoz je škodlivější než provoz přerušovaný přestávkami.

Při pravidelném, dlouhodobém používání přístroje a při opakovaných projevech příznaků, např. mravenčení v prstech, studené prsty, vyhledejte lékaře.

## Použití v souladu s určením

**⚠ NEBEZPEČÍ**

**Použití v rozporu s určením**

Nebezpečí ohrožení života v důsledku řezných poranění

Přístroj používejte výhradně v souladu s určením.

- Plotové nůžky jsou určeny jen soukromé použití.
- Plotové nůžky jsou určeny pro práci ve venkovním prostředí.
- Z bezpečnostních důvodů se musí plotové nůžky držet vždy oběma rukama.
- Plotové nůžky jsou určeny pouze k řezání rostlin, např. živých plotů a keřů.
- Plotové nůžky nepoužívejte ve vlhkém prostředí nebo za deště.
- Plotové nůžky používejte jen v dobře osvětleném prostředí.
- Přestavby a změny na přístroji neschválené výrobcem jsou z bezpečnostních důvodů zakázány. Jakékoliv jiné použití, např. řezání trávy, stromů nebo větví, je nepřijatelné. Za ohrožení nastalá v důsledku nepřijatelného použití nese odpovědnost sám uživatel.

## Ochrana životního prostředí



Obalové materiály jsou recyklovatelné. Obal prosím likvidujte ekologickým způsobem.



Elektrické a elektronické přístroje obsahují hodnotné recyklovatelné materiály a často součástí, jako baterie, akumulátory nebo olej, které mohou při chybném zacházení nebo likvidaci představovat potenciální nebezpečí pro lidské zdraví nebo pro životní prostředí. Pro řádný provoz přístroje jsou však tyto součásti nezbytné. Přístroje označené tímto symbolem se nesmí likvidovat s domovním odpadem.

**Informace k obsaženým látkám (REACH)**

Aktuální informace k obsaženým látkám naleznete na stránkách: [www.kaercher.com/REACH](http://www.kaercher.com/REACH)

## Příslušenství a náhradní díly

Používejte pouze originální příslušenství a náhradní díly, které Vám zaručují bezpečný a bezporuchový provoz přístroje.

Informace o příslušenství a náhradních dílech naleznete na stránkách [www.kaercher.com](http://www.kaercher.com).

## Rozsah dodávky

Rozsah dodávky přístroje je vyobrazen na obalu. Při vybalení zkontrolujte úplnost obsahu. V případě chybějícího příslušenství nebo výskytu poškození při přepravě informujte prosím Vašeho prodejce.

## Bezpečnostní mechanismy

**⚠ UPOZORNĚNÍ**

**Chybějící nebo pozměněné bezpečnostní mechanismy**

Bezpečnostní mechanismy slouží pro vaši ochranu. Bezpečnostní mechanismy nikdy nepozměňujte ani nepřeměšťujte.







## Tlačítko na odjištění (odblokování)

Tlačítko na odjištění hlavního spínače na zadní rukojeti zajišťuje dvouruční ovládání. Tlačítko na odjištění blokuje hlavní spínač a tím zamezuje nekontrolovanému rozběhu plotových nůžek.

## Chránič nože

Chránič nože je důležitou součástí bezpečnostních zařízení plotových nůžek. Poškozený chránič nože se již nesmí používat a musí se neprodleně vyměnit.

## Symbyly na přístroji

	Obecná výstražná značka
	Před uvedením do provozu si přečtěte návod k použití a všechny bezpečnostní pokyny.
	Při práci s přístrojem používejte vhodnou ochranu zraku a sluchu.
	Nebezpečí poranění. Nikdy se nedotýkejte ostrých řezných nástrojů.
	Při práci s přístrojem noste neklouzavé a pevné ochranné rukavice.
	Nebezpečí od vymrštěných předmětů. Držte všechny přihlížející, zejména děti a domácí zvířata, v bezpečné vzdálenosti minimálně 15 m od pracovní oblasti.
	Nevystavujte přístroj dešti ani vlhkému prostředí.
	Přístroj držte vždy oběma rukama.
	Garantovaná hladina akustického tlaku uvedená na štítku činí 93.

## Popis přístroje

Tento návod k použití obsahuje popis maximálního vybavení. V závislosti na daném modelu existují rozdíly v rozsahu dodávky (viz obal).

**Obrázek viz strany s obrázky**

**Ilustrace A**

- 1 Nůž
- 2 Ochrana rukou
- 3 Rukojeť, přední
- 4 Tlačítko na odjištění hlavního spínače
- 5 Typový štítek

- 6 Hlavní spínač
- 7 Tlačítko na odjištění akumulátorového bloku
- 8 Rukojeť, zadní
- 9 Chránič nože
- 10 \*Rychlonabíječka Battery Power 18 V
- 11 \*Akumulátorový blok Battery Power

\* volitelné příslušenství

## Akupack

Přístroj se může provozovat s akumulátorovým blokem Kärcher 18 V Battery Power.

## Uvedení do provozu

### ⚠ VAROVÁNÍ

#### **Nekontrolovaný rozběh**

*Smrtelné nebezpečí následkem řezných poranění  
U všech přípravných opatření vyjměte z přístroje akumulátor.*

## Vložení akumulátoru

### POZOR

#### **Znečištěné kontakty**

*Poškození přístroje a akumulátoru*

*Před vložením zkontrolujte uchycení akumulátoru a kontakty z hlediska nečistot, popř. je očistěte.*

#### **Upozornění**

*Používejte jen zcela nabitě akumulátory.*

#### **Ilustrace B**

1. Zasuňte akumulátor do uchycení, dokud neuslyšíte cvaknutí.

## Obsluha

**Začátečnickům doporučujeme před zahájením práce s plotovými nůžkami absolvovat zaškolení zkušenými osobami a procvičení manipulace a pracovních technik.**

## Základní obsluha

1. Zkontrolujte fezaný materiál z hlediska výskytu cizích těles jako je papír, fólie nebo dráty, a popř. je odstraňte.
2. Odstraňte chránič nože.
3. Plotové nůžky držte pevně oběma rukama.

## Zapnutí přístroje

1. Stiskněte tlačítko na odjištění hlavního spínače.  
**Ilustrace C**
2. Stiskněte hlavní spínač.  
Přístroj se spustí.
3. Uvolněte hlavní spínač.  
Přístroj se zastaví.

## Pracovní postupy

### **Upozornění**

*Rovnoměrného řezu docílíte použitím směrové šňůry.*

1. Zapněte přístroj a zaveďte ho do porostu.
2. Listy a větvičky řezejte kývavým pohybem.  
**Ilustrace D**
3. V případě silnějších větví provádějte pilový pohyb, ale nezapichujte přístroj do rostliny.
4. Keře a živé ploty řezejte zezdola nahoru.
5. Při řezání vrcholků provádějte široký otočný pohyb a nůž přitom mírně nakloňte.

6. Při řezání nízkých rostlin jako rostlin kryjících půdu držte nůž vodorovně.

### Odstranění akupacku

#### Upozornění

Při delším přerušení práce vyjměte akupack z přístroje a zajistěte ho proti nepovolanému použití.

1. Vytáhněte tlačítko k odjištění akupacku ve směru k akupacku.

#### Ilustrace E

2. Stiskněte tlačítko k odjištění akupacku, abyste akupack uvolnili.
3. Vyjměte akupack z přístroje.

### Přeprava

#### ⚠ UPOZORNĚNÍ

##### Nedodržení hmotnosti

Nebezpečí úrazu a poškození

Při přepravě vezměte v úvahu hmotnost stroje.

#### ⚠ UPOZORNĚNÍ

##### Nekontrolovaný rozběh

Řezné poranění

Před přepravou vyjměte akumulátor z přístroje.

Plotové nůžky přeppravujte jen s nasazeným chráničem nože.

### Skladování

#### ⚠ UPOZORNĚNÍ

##### Nedodržení hmotnosti

Nebezpečí úrazu a poškození

Při skladování vezměte v úvahu hmotnost přístroje.

#### ⚠ UPOZORNĚNÍ

##### Nekontrolovaný rozběh

Řezné poranění

Před přepravou vyjměte akumulátor z přístroje.

Plotové nůžky skladujte jen s nasazeným chráničem nože.

Přístroj se smí skladovat pouze ve vnitřním prostoru.

### Péče a údržba

#### ⚠ UPOZORNĚNÍ

##### Nekontrolovaný rozběh

Řezné poranění

Před prováděním veškerých prací na přístroji z něho vyjměte akumulátor.

#### ⚠ UPOZORNĚNÍ

##### Nebezpečí poranění ostrými noži

U všech prací na přístroji noste ochranné brýle a ochranné rukavice.

### Nápověda při poruchách

Poruchy mají často jednoduché příčiny, které můžete sami odstranit pomocí následujícího přehledu.

V případě pochybností nebo při poruchách, které zde nejsou uvedeny, se prosím obraťte na autorizovaný zákaznický servis.

S rostoucí dobou užívání se i přes dobrou péči sniží kapacita akupacku, což znamená, že i ve stavu plného nabití nebude již dosaženo plné doby chodu. To nepředstavuje žádnou vadu.

### Čištění přístroje

#### POZOR

##### Nesprávný způsob čištění

Poškození přístroje

Očistěte přístroj vlhkým hadříkem.

Nepoužívejte čisticí prostředky obsahující rozpouštědla.

Neponořujte přístroj do vody.

Nečistěte stroj proudem vody z hadice ani vysokotlakého čističe.

##### Ilustrace F

1. Nechte přístroj vychladnout.
2. Nůž a skříň motoru očistěte kartáčem od zbytků rostlin a nečistot.
3. Větrací šterbiny přístroje vyčistěte kartáčem.

### Kontrola šroubových spojů nože

#### ⚠ UPOZORNĚNÍ

##### Uvolněné šroubové spoje

Řezná poranění způsobená nekontrolovaným pohybem nože

Pravidelně kontrolujte, zda je nůž správně a pevně přišroubován.

##### Ilustrace G

1. Zkontrolujte šrouby / matice, zda pevně drží.
2. Uvolněné šrouby / matice dotáhněte.

### Olejení břitů nože

Pro zachování kvality nože byste měli břity nože po každém použití naolejovat.

#### Upozornění

Dosahnete velmi dobrého výsledku, pokud použijete nízkoviskózní strojní olej nebo olej ve spreji.

##### Ilustrace H

1. Přístroj položte na rovnou podložku.
2. Olej nanásejte na horní stranu břitů nože.

### Ostření břitů nože

#### Upozornění

Při ostření odstraňte co nejméně materiálu a zachovejte původní úhel zubového břítu.

#### ⚠ UPOZORNĚNÍ

##### Ostré nože

Řezné poranění

Při ostření břitů nože používejte vhodné ochranné rukavice.

1. Nůž upněte do svěráku.
2. Přístupnou stranu zubových břitů naostřete pilníkem.
3. Nůž posunujte opatrně rukou, aby se zpřístupnilý nenaostřený zubový břit.
4. Přístupnou stranu všech zubových břitů naostřete pilníkem.



Chyba	Příčina	Odstranění
Přístroj se nerozsbíhá	Akupack není správně vložen.	● Zasuňte akupack do uchycení, dokud nezacvakne.
	Akupack je vybitý.	● Nabijte akupack.
	Akupack je vadný.	● Vyměňte akupack.
Přístroj se zastavuje během provozu	Nůž je zablokován řezaným materiálem.	● Odstraňte řezaný materiál z nože.
	Akumulátor je přehřátý	● Přerušte práci a vyčkejte, dokud nebude teplota akumulátoru opět ležet v normálním rozsahu.
	Motor je přehřátý	● Přerušte práci a nechte motor vychladnout.

## Záruka

V každé zemi platí záruční podmínky vydané naší příslušnou odbytovou společností. Případné závady Vašeho přístroje odstraníme během záruční lhůty bezplatně, pokud jsou zaviněny vadou materiálu nebo výrobní vadou. V záručním případě se prosím obraťte s dokladem o koupi na Vašeho prodejce nebo na nejbližší autorizované servisní středisko. (Adresa viz zadní stranu)

## Technické údaje

HGE 18-45

### Výkonnostní údaje přístroje

Provozní napětí	V	18
Volnoběžné otáčky (nastavení na normální)	/min	1500
Průměr řezaného materiálu (max.)	mm	18

### Zjištěné hodnoty podle norem EN 60745-1, EN 60745-2-15

Hladina akustického tlaku $L_{pA}$	dB(A)	83,1
Nejistota $K_{pA}$	dB(A)	2,1
Hladina akustického výkonu $L_{WA}$ + Nejistota $K_{WA}$	dB(A)	93
Hodnota vibrací ruky a paže u přední rukojeti	$m/s^2$	1,5
Hodnota vibrací ruky a paže u zadní rukojeti	$m/s^2$	1,7
Nejistota K	$m/s^2$	1,5

### Rozměry a hmotnosti

Délka x šířka x výška	mm	905 x 244 x 170
Délka řezacího nože	mm	450
Hmotnost (bez akumulátorového bloku)	kg	2,55

Technické změny vyhrazeny.

## Hodnota vibrací

### ⚠ VAROVÁNÍ

Uvedená hodnota vibrací byla naměřena standardním testovacím postupem a smí se použít k porovnávání přístrojů.

Uvedená hodnota vibrací se smí používat k předběžnému posouzení zatížení.

V závislosti na způsobu, jak se přístroj používá, se může emise kmitání během momentálního použití přístroje lišit od uvedené celkové hodnoty.

### Přístroje s hodnotou přenosu vibrací na dlaně a paže > 2,5 $m/s^2$ (viz kapitola Technické údaje v návodu k použití)

**⚠ UPOZORNĚNÍ** ● Několikahodinové nepřerušované používání přístroje může způsobit pocit hluchoty. ● Používejte teplé rukavice na ochranu rukou. ● Pravidelně zařazujte pracovní přestávky.

## EU prohlášení o shodě

Prohlašujeme tímto, že níže uvedený stroj na základě svého provedení a druhu konstrukce, jakož i v provedení námi uváděném na trh, vyhovuje příslušným základním bezpečnostním a zdravotním požadavkům podle směrnic EU. V případě provedení námi neschválené změny stroje ztrácí toto prohlášení svoji platnost.

Výrobek: Plotový nůžky

Typ: HGE 18-45 Battery 1.444-23x.x

### Příslušné směrnice EU

2000/14/ES (+2005/88/ES)  
2014/30/EU  
2006/42/ES (+2009/127/ES)  
2011/65/EU

### Aplikované harmonizované normy

EN 50581: 2012  
EN 55014-1: 2017  
EN 55014-2: 2015  
EN 60745-1:2009+A11:2010  
EN 60745-2-15:2009+A1:2010

### Použitý postup posouzení shody

2000/14/ES a změny podle 2005/88/ES: Příloha V

### Hladina akustického výkonu dB(A)

Naměřeno:91,1

Zaručeno:93

Níže podepsaní jednají z pověření a se zplnomocněním představenstva společnosti.



H. Jenner  
Chairman of the Board of Management



S. Reiser  
Director Regulatory Affairs & Certification

Zmocněnec pro dokumentaci: S. Reiser  
Alfred Kärcher SE & Co. KG  
Alfred-Kärcher-Str. 28 - 40  
71364 Winnenden (Německo)

## Kazalo

Splošna navodila .....	114
Stopnje nevarnosti .....	114
Varnostna navodila .....	114
Namenska uporaba .....	117
Varovanje okolja .....	117
Pribor in nadomestni deli .....	117
Obseg dobave .....	117
Varnostne naprave .....	117
Simboli na napravi .....	117
Opis naprave .....	117
Zagon .....	118
Upravljanje .....	118
Transport .....	118
Skladiščenje .....	118
Nega in vzdrževanje .....	118
Pomoč pri motnjah .....	119
Garancija .....	119
Tehnični podatki .....	119
Vrednost tresljajev .....	120
Izjava EU o skladnosti .....	120

## Splošna navodila



Pred prvo uporabo naprave preberite ta varnostna navodila, originalna navodila za uporabo, varnostna navodila, priložena paketu akumulatorskih baterij, in priložena originalna navodila za uporabo paketa akumulatorskih baterij/standardnega polnilnika ter jih upoštevajte. Knjižice shranite za kasnejšo uporabo ali za naslednjega uporabnika. Poleg napotkov v navodilih za uporabo upoštevajte tudi splošne zakonske predpise o varnosti in preprečevanju nesreč.

## Stopnje nevarnosti

### ⚠ NEVARNOST

- Označuje neposredno nevarnost, ki lahko povzroči težke telesne poškodbe ali smrt.

### ⚠ OPOZORILO

- Označuje potencialno nevarno situacijo, ki lahko povzroči težke telesne poškodbe ali smrt.

### ⚠ PREVIDNOST

- Označuje potencialno nevarno situacijo, ki lahko povzroči lahke telesne poškodbe.

## POZOR

- Označuje potencialno nevarno situacijo, ki lahko povzroči materialno škodo.

## Varnostna navodila

Pri delu s škarjami za živo mejo je treba upoštevati posebne varnostne ukrepe in pravila o ravnanju, saj pri delu z njimi obstaja nevarnost poškodb.

Poleg teh varnostnih navodil upoštevajte tudi krajevne predpise o varnosti in usposabljanju, npr. predpise uradov, poklicnih združenj ali socialnih skladov. Uporaba naprave je lahko časovno omejena z lokalnimi predpisi (podnevi ali glede na letni čas). Upoštevajte lokalne predpise.

## ⚠ OPOZORILO

- **Preberite vse varnostne napotke in vsa navodila.** Neupoštevanje varnostnih napotkov in navodil lahko povzroči električni udar in/ali hude poškodbe. **Vse varnostne napotke in vsa navodila shranite za prihodnjo uporabo.**

Izraz »električno orodje« v varnostnih navodilih se nanaša na električno orodje z omrežnim napajanjem (z omrežnim kablom) in električno orodje z akumulatorskim napajanjem (brez omrežnega kabla).

### 1 Varnost na delovnem mestu

- Delovno območje mora biti čisto in dobro osvetljeno.** Nered ali neosvetljena delovna območja lahko povzročijo nesreče.
- Električnega orodja ne uporabljajte v potencialno eksplozivnem okolju, v katerem so gorljive tekočine, plini ali prah.** Električna orodja ustvarjajo iskre, ki lahko vnamejo prah ali hlape.
- Med uporabo električnega orodja se otroci in druge osebe ne smejo nahajati v bližini.** Ob spremembi smeri lahko izgubite nadzor nad napravo.

### 2 Električna varnost

- Priključni vtičač električnega orodja se mora ujemati z električno vtičnico.** Vtičača ni dovoljeno spremeniti na noben način. V kombinaciji z varnostno ozemljenimi električnimi orodji ne uporabljajte adapterjev. Nespremenjeni vtičači in ustrezne vtičnice zmanjšajo tveganje električnega udara.
- Preprečite telesni stik z ozemljenimi površinami, na primer s površinami cevi, grelcov, štedilnikov in hladilnikov.** Ozemljeno telo poveča tveganje za električni udar.
- Preprečite stik električnih orodij z dežjem ali vlago.** Voda, ki prodre v električno orodje, poveča tveganje za električni udar.
- Kabla ne uporabljajte za nošenje ali obešanje električnega orodja.** Pri odstranjevanju vtičača iz vtičnice ne vlecite za kabel. Preprečite stik kabla z vročino, oljem, ostrimi robovi ali deli naprave, ki se premikajo. Poškodovani ali zamotani priključni kabli povečajo tveganje za električni udar.
- Pri uporabi električnega orodja na prostem uporabljajte samo kabelske podaljške, ki so primerni za delo zunaj.** Uporaba ustreznega kabelskega podaljška zmanjša tveganje za električni udar.
- Če se ne morete izogniti uporabi električnega orodja v vlažnem okolju, uporabite zaščitno stikalo na okvarni tok.** Uporaba zaščitnega stikala na okvarni tok zmanjša tveganje za električni udar.

### 3 Varnost oseb

- Pri uporabi električnega orodja bodite pozorni.** Električnega orodja ne uporabljajte, ko ste utrujeni ali pod vplivom drog, alkohola ali zdravil. Trenutek nepozornosti med uporabo električnega orodja lahko povzroči hude poškodbe.
- Vedno nosite osebno zaščitno opremo in zaščitna očala.** Osebna zaščitna oprema, npr. protiprašna maska, nedrsljivi varnostni čevlji, zaščitna čelada ali zaščitna sluha, glede na vrsto

in uporabo električnega orodja zmanjša tveganje za električni udar.

- c **Preprečite nenameren zagon.** Pred priključitvijo električnega in/ali akumulatorskega napajanja, dviganjem ali nošenjem zagotovite, da je električno orodje izklopljeno. Če imate med nošenjem električnega orodja prst na stikalu ali če vklopljeno napravo priključite na električno napajanje, lahko to povzroči nesrečo.
  - d **Pred vklopom električnega orodja odstranite orodja za nastavitve ali vijake ključ.** Orodje ali ključ na vrtečem se delu naprave lahko povzroči poškodbe.
  - e **Izogibajte se neobičajni držji telesa.** Poskrbite, da boste trdno stali na mestu in vedno ohranjate ravnotežje. Tako lahko bolje nadzorujete električno orodje v nepričakovani situaciji.
  - f **Nosite ustrezna oblačila.** Ne nosite ohlapnih oblačil ali nakita. Preprečite stik las, oblačil in rokavic z deli, ki se premikajo. Premikajoči se deli lahko zagrabijo ohlapna oblačila, rokavice, nakit ali dolge lase.
  - g **Zagotovite ustrezno priključitev in pravilno uporabo potencialno nameščenih naprav za sesanje prahu in prestrazanje.** Uporaba naprave za sesanje prahu lahko zmanjša nevarnosti, ki jih povzroča prah.
- 4 **Uporaba električnega orodja**
- a **Naprave ne preobremenite.** Za delo uporabljajte samo namensko električno orodje. Delo z ustreznim električnim orodjem bo preprostejše in varnejše v navedenem območju zmogljivosti.
  - b **Ne uporabljajte električnega orodja, ki ima okvarjeno stikalo.** Električno orodje, ki ga ni mogoče izklopiti, je nevarno in ga je treba popraviti.
  - c **Pred nastavljanjem ali odlaganjem naprave in zamenjavo pribora izvlcite vtiča iz vtičnice in/ali odstranite akumulatorsko baterijo.** Ta varnostni ukrep prepreči nenamerni zagon električnega orodja.
  - d **Električna orodja, ki jih ne uporabljate, morajo biti zunaj dosega otrok.** Osebam, ki niso seznanjene z napravo ali niso prebrala teh navodil, ne dovolite uporabe naprave. Električna orodja so nevarna, če jih uporabljajo neizkušene osebe.
  - e **Električna orodja skrbno negujte.** Preverite, ali gibljivi deli brezhibno delujejo in se ne zatikajo. Preverite, ali so deli zlomljeni ali poškodovani. Zagotovite, da električno orodje brezhibno deluje. Poškodovane dele popravite pred uporabo naprave. Slabo vzdrževana električna orodja so vzrok številnih nesreč.
  - f **Rezalna orodja morajo biti ostra in čista.** Skrbno negovana rezalna orodja z ostrimi rezalnimi robovi se manj zatikajo in omogočajo lažje vodenje.
  - g **Električno orodje, pribor, vstavljava orodja itd. uporabljajte skladno s temi navodili.** Pri tem upoštevajte delovne pogoje in dejavnost, ki jo je treba izvesti. Uporaba električnih orodjih za drugačne namene uporabe od predvidenih lahko povzroči nevarne situacije.
- 5 **Uporaba in nega paketa akumulatorskih baterij**
- a **Paket akumulatorskih baterij polnite samo s polnilniki, ki jih je odobril proizvajalec.** Polnil-

niki, ki niso primerni za ustrezen paket akumulatorskih baterij, lahko povzročijo požar.

- b **Napravo uporabljajte samo z ustreznim paketom akumulatorskih baterij.** Uporaba drugega paketa akumulatorskih baterij lahko povzroči poškodbe ali požar.
  - c **Preprečite stik paketa akumulatorskih baterij, ki ga ne uporabljate, s kovinskimi predmeti kot so sponke, kovanci, ključji, žebliji, vijaki ali drugimi majhnimi kovinskimi predmeti, ki lahko povzročijo kratki stik.** Kratek stik lahko povzroči požar ali eksplozijo.
  - d **V določenih okoliščinah lahko iz paketa akumulatorskih baterij izteče tekočina.** Preprečite stik s tekočino. Pri stiku s tekočino, jo temeljito sperite z vodo. Ob stiku tekočine z očmi takoj poiščite zdravniško pomoč. Baterijska tekočina lahko povzroči izpuščaje in pekočo kožo.
- 6 **Servis**
- a **Električno orodje sme popraviti samo usposobljen strokovnjak.** Pri popravilu sme uporabiti samo originalne nadomestne dele. S tem je naprava še naprej varna.

### Varnostna navodila za škarje za živo mejo

- **Preprečite stik delov telesa z nožem.** Pri delujočem nožu ne odstranjujte rezanega materiala in ne prijemajte materiala, ki ga zelite odrezati. Zataknjeni material odstranjujte samo pri izklopljeni napravi. Trenutek nepozornosti med uporabo škarij za živo mejo lahko povzroči hude poškodbe.
- **Škarje za živo mejo nosite za ročaj.** Med nošenjem nož ne sme delovati. Med transportom ali skladiščenjem na škarje za živo mejo vedno namestite zaščitni pokrov. Skrbno ravnanje z napravo zmanjša nevarnost telesnih poškodb zaradi noža.
- **Električno orodje držite samo na izoliranih površinah ročajev, saj lahko nož pride v stik s skrito električno napeljavo.** Ob stiku noža z električno napeljavo lahko kovinski deli naprave pridejo pod napetost in povzročijo električni udar.
- **Med delovanjem se izogibajte vodom in kablom v vašem delovnem območju.** Med delovanjem lahko nož zagradi in prereže vode ter kable.

### Varno upravljanje

#### NEVARNOST

- **Naprave nikoli ne uporabljajte, če so v radiju 15 m osebe, zlasti otroci ali živali, saj obstaja nevarnost izmeta predmetov iz območja rezila.**
- **Hude telesne poškodbe, ki nastanejo pri izmetu predmetov iz območja rezila ali ko se žica ali kabel ujame v rezalno orodje.** Pred uporabo temeljito preglejte delovno območje in odstranite predmete, kot so kamni, palice, kovina, žice, kosti ali igrače.

#### OPOZORILO

- **Otroci in mladostniki ne smejo uporabljati naprave.**
- **Osebe z zmanjšanimi telesnimi, čutnimi ali duševnimi sposobnostmi oziroma s pomanjkljivimi izkušnjami in/ali znanjem ne smejo uporabljati naprave.**
- **Otrokom in ostalim osebam med uporabo naprave preprečite vstop v delovno območje.**
- **Za prepoznavanje morebitnih nevarnosti potrebujete neoviran pogled na delovno območje.** Napravo uporabljajte samo pri dobri osvetlitvi.

- *Naprave ne uporabljajte v bližini stebrov, ograj, zgradb ali drugih nepremičnih predmetov.*
- *Izklopite motor, odstranite paket akumulatorskih baterij in se prepričajte, da so vsi gibljivi deli popolnoma ustavljeni:*
  - *Preden nastavite delovni položaj rezalne enote.*
  - *Pred čiščenjem naprave ali odstranitvi blokade.*
- *Napravo pustite brez nadzora.*
- *Pred zamenjavo pribora.*
- *Nevarnost ureznin in zmečkanja. Preprečite stik z rezalnim orodjem. Ne posegajte z roko ali prsti med rezalna orodja ali v položaj, kjer jih lahko odrežete ali stisnete.*
- *Nevarnost telesnih poškodb. Naprave ne spreminjajte.*
- *Prepričajte se, da so vse varnostne naprave, deflektorji in ročaji pravilno in varno pritrjeni.*

## ⚠ PREVIDNOST

- *Nosite popolno zaščito za oči in ušesa.*
- *Zaščita sluha lahko omeji vašo sposobnost slišati opozorilne zvoke, zato bodite pozorni na morebitne nevarnosti v bližini in v delovnem območju.*
- *Pri delu na območjih, kjer obstaja nevarnost padca predmetov, nosite zaščito za glavo.*
- *Nevarnost poškodb zaradi ostrih rezalnih orodij. Pri ravnanju z rezalnim orodjem nosite nedrseče in trpežne zaščitne rokavice.*
- *Obstaja nevarnost poškodb, če gibljivi deli naprave zagrabijo ohlapna oblačila, lase ali nakit. Preprečite stik oblačil in nakita z gibljivimi deli stroja. Dolge lase spnite nazaj.*
- *Naprave ne smete uporabljati, ko ste pod vplivom zdravil ali drog, ki omejujejo sposobnost odzivanja. Napravo uporabljajte samo, ko ste spočiti in zdravi.*
- *Naprave ne uporabljajte, če nenavadno vibrira ali če ustvarja nenavaden hrup.*
- *Pred uporabo naprave preverite, ali je poškodovana, in zagotovite, da so vsi vijaki noža trdno priti.*
- *Naprave ne uporabljajte po padcu, prejetem udarcu ali ob vidnih poškodbah. Pred ponovno uporabo naprave ustrezno popravite nastalo škodo.*
- *Naprave ne uporabljajte na lestvah ali nestabilnih podlagah.*
- *Pred uporabo naprave se prepričajte, da rezalno orodje ne more priti v stik z ničemer.*
- *Nevarnost ureznin zaradi nezavarovanih nožev. Ko naprave ne uporabljate, namestite ščitnik za nož, tudi med kratkimi odmori.*

## POZOR

- *Naprave ne premikajte s silo skozi gosto grmičevje. To lahko blokira in upočasnji rezalna orodja. Če rezalna orodja zablokirajo, zmanjšajte delovno hitrost.*
- *Ne režite vej, ki so očitno prevelike, da bi ustrezale velikosti rezila. Za večja debla in veje uporabite ročno ali obrezovalno žago brez motorja.*

### Varno vzdrževanje in nega

⚠ **OPOZORILO** ● *Izklopite motor, odstranite paket akumulatorskih baterij in se prepričajte, da so vsi gibljivi deli popolnoma ustavljeni:*

- *Pred čiščenjem ali vzdrževanjem naprave.*
- *Pred zamenjavo pribora.*
- *Nevarnost poškodb zaradi ostrih rezalnih orodij. Bodite posebno pozorni pri odstranjevanju ali nameščanju ščitnika za nož, čiščenju in mazanju naprave.* ● *Prepričajte se, da je naprava v varnem stanju, tako da v rednih*

*časovnih presledkih preverjate, ali so vijaki, matice in sorniki tesno priti.* ● *Po vsaki uporabi s trdo krtačo odstranite umazanijo z rezilnega orodja in nanesite ustrezno olje za zaščito pred rjavjenjem, pred ponovno namestitvijo ščitnika za nož. Proizvajalec priporoča uporabo pršila za zaščito pred rjavjenjem in za mazanje. Za ustrezno pršilo se obrnite na servisno službo. Pred vsako uporabo lahko rezalna orodja namastite na opisan način.*

⚠ **PREVIDNOST** ● *Uporabljajte samo pribor in nadomestne dele, ki jih je odobril proizvajalec. Originalni pribor in originalni nadomestni deli zagotavljajo varno in nemoteno delovanje naprave.*

**POZOR** ● *Po vsaki uporabi očistite izdelek z mehko, suho krpo.*

**Napitek** ● *Servisna in vzdrževalna dela lahko izvaja samo ustrezno usposobljeno in posebej izšolano strokovno osebo. Priporočamo, da izdelek pošljete v popravilo pooblaščenemu servisnemu centru.* ● *Izvajate lahko samo nastavitve in popravila, ki so opisana v teh navodilih za uporabo. Za dodatna popravila se obrnite na pooblaščen servisno službo.*

### Varen transport in skladiščenje

⚠ **OPOZORILO** ● *Pred skladiščenjem ali transportom izklopite napravo, pustite, da se ohladi, in odstranite paket akumulatorskih baterij.*

⚠ **PREVIDNOST** ● *Da preprečite nesreče in telesne poškodbe, pri transportu in skladiščenju naprave obvezno namestite ščitnik za nož in odstranite akumulatorsko baterijo.* ● *Nevarnost poškodb in škode na napravi. Pri transportu napravo zavarujte pred premiki ali padci.*

**POZOR** ● *Pred skladiščenjem ali transportom odstranite vse tuje z naprave.* ● *Napravo skladiščite na suhem in dobro prezračnem mestu, ki ni na dosegu otrok. Napravo hranite ločeno od jedkih snovi, kot so vrtno kemikalije.* ● *Naprave ne skladiščite v odprtih prostorih.*

### Preostala tveganja

## ⚠ OPOZORILO

- *Tudi če se naprava uporablja, kot je predpisano, ostanejo nekatera preostala tveganja. Pri uporabi naprave se lahko pojavijo naslednje nevarnosti:*
- *Hude poškodbe zaradi stika z rezalnimi orodji. Preprečite stik rezalnih orodij s telesom in jih ne dvigajte nad višino bokov. Ko naprave ne uporabljate, namestite ščitnik za nož, tudi med kratkimi prekinjivami dela.*
- *Vibracije lahko povzročijo poškodbe. Za vsako delo uporabljajte pravo orodje, uporabljajte predvidene ročaje in omejite delovni čas in izpostavljenost.*
- *Hrup lahko povzroči okvaro sluha. Nosite zaščito za ušesa in omejite obremenitev.*
- *Poškodbe zaradi zalučanih predmetov.*

### Zmanjšanje tveganja

## ⚠ PREVIDNOST

- *Daljša uporaba naprave lahko povzroči motnje prekravitve rok zaradi vibracij. Splošno veljavnega trajanja uporabe ni mogoče določiti, saj nanj vpliva več dejavnikov:*

- Osebnost nagnjenje k slabi prekravitvi (pogosto hladni prsti, mravljinici v prstih).
- Nizka temperatura okolice. Nosite tople rokavice za zaščito rok.
- Ovirana prekravitve zaradi močnega držanja.
- Neprekinjena uporaba je bolj škodljiva kot uporaba s premori.

Če se pri redni dolgotrajni uporabi vedno znova pojavljajo simptomi, kot so mravljinici v prstih in hladni prsti, poiščite zdravniško pomoč.

## Namenska uporaba

### ⚠ NEVARNOST

#### Nenamenska uporaba

Smrtna nevarnost zaradi ureznin

Napravo uporabljajte samo v skladu z namenom uporabe.

- Škarje za živo mejo so namenjene samo za zasebno uporabo.
- Škarje za živo mejo so predvidene za delo na prostem.
- Iz varnostnih razlogov je treba škarje za živo mejo vedno čvrsto držati z obema rokama.
- Škarje za živo mejo so predvidene le za rezanje rastlin, npr. žive meje in grmičevja.
- Škarij za živo mejo ne uporabljajte v mokrih ali deževnih razmerah.
- Škarje za živo mejo uporabljajte samo v dobro osvetljenem okolju.
- Predelave ali spremembe na napravi, ki jih ni odobril proizvajalec, so prepovedane iz varnostnih razlogov.

Vsaka druga uporaba, npr. rezanje trave, drevos ali vej, je prepovedana. Za nevarnosti, ki nastanejo zaradi nedovoljene uporabe, odgovarja uporabnik.

## Varovanje okolja



Materiali embalaže se lahko reciklirajo. Embalažo odstranite na okolju varen način.



Električne in elektronske naprave vsebujejo dragocene materiale z možnostjo recikliranja, pogosto pa tudi sestavne dele, kot so baterije, akumulatorske baterije ali olja, ki lahko pri napačni uporabi ali napačnem odstranjevanju škodujejo zdravju ljudi in okolju. Navedeni sestavni deli so kljub temu potrebni za pravilno delovanje naprave. Naprave, označene s tem simbolom, ne smete odvreči med gospodinjinske odpadke.

#### Napotki o sestavinah (REACH)

Aktualne informacije najdete na spletnem naslovu: [www.kaercher.com/REACH](http://www.kaercher.com/REACH)

## Pribor in nadomestni deli

Uporabljajte samo originalni pribor in originalne nadomestne dele, ki zagotavljajo varno in nemoteno delovanje naprave.

Informacije o priboru in nadomestnih delih najdete na spletnem naslovu [www.kaercher.com](http://www.kaercher.com).

## Obseg dobave

Obseg dobave je upodobljen na embalaži. Pri odstranjevanju embalaže preverite, ali je vsebina popolna. Če manjka pribor ali če so med transportom nastale poškodbe, obvestite prodajalca.

## Varnostne naprave

### ⚠ PREVIDNOST

#### Manjkajoče ali poškodovane varnostne naprave

Varnostna navodila so namenjena vaši varnosti.

Varnostnih navodil nikoli ne spreminjajte in jih vedno upoštevajte.

#### Deblokirna tipka

Deblokirna tipka stikala naprave na zadnjem ročaju zagotavlja uporabo z dvema rokama. Deblokirna tipka blokira stikalo naprave in tako prepreči nenadzorovan zagon škarij za živo mejo.

#### Ščitnik za nož

Ščitnik za nož je pomemben sestavni del varnostne opreme škarij za živo mejo. Poškodovanega ščitnika za noža se ne sme več uporabljati in ga je treba takoj zamenjati.

## Simboli na napravi

	Splošni opozorilni znak
	Pred zagonom preberite navodila za uporabo in vsa varnostna navodila.
	Pri delu z napravo nosite ustrezno zaščito za oči in ušesa.
	Nevarnost telesnih poškodb. Ne dotikajte se ostrih rezalnih orodij.
	Pri delu z napravo nosite neдрseče in trpežne rokavice.
	Nevarnost zaradi zalučanih predmetov. Gledalci, zlasti otroci in hišni ljubljenci, naj bodo od delovnega območja oddaljeni vsaj 15 m.
	Naprave ne izpostavljajte dežju ali vlagi.
	Napravo vedno držite z obema rokama.
	Na etiketi navedena zagotovljena raven tlaka hrupa znaša 93.

## Opis naprave

V teh navodilih za uporabo je opisana vsa možna oprema. Odvisno od modela se obsegi dobave razlikujejo (glejte pakiranje).

Sliko si oglejte na strani s slikami Slika A

- ① Nož
- ② Ščitnik za roke
- ③ Ročaj, spredaj
- ④ Deblokirni gumb stikala naprave
- ⑤ Tipka ploščica
- ⑥ Stikalo naprave
- ⑦ Tipka za sprostitve paketa akumulatorskih baterij
- ⑧ Ročaj, zadaj
- ⑨ Ščitnik za nož
- ⑩ \*Hitri polnilnik Battery Power 18V
- ⑪ \*Paket akumulatorskih baterij Battery Power

\* opcijsko

### Paket akumulatorskih baterij

Napravo lahko uporabljate s paketom akumulatorskih baterij Kärcher 18 V Battery Power.

## Zagon

### ⚠ OPOZORILO

#### Nenadzorovan zagon

Smrtna nevarnost zaradi ureznin

Med vsemi pripravilnimi ukrepi vzemite akumulatorsko baterijo iz naprave.

### Vstavljanje akumulatorske baterije

## POZOR

#### Umazani stiki

Poškodbe naprave in akumulatorske baterije

Pred vstavljanjem preverite, ali so nastavek za akumulatorsko baterijo in stiki umazani, ter jih po potrebi očistite.

#### Napotek

Uporabljajte samo popolnoma napolnjene akumulatorske baterije.

#### Slika B

1. Akumulatorsko baterijo potisnite v držalo, da slišno zaskočiti.

## Upravljanje

Prvim uporabnikom priporočamo, da jih pred delom s škarjami za živo mejo podučijo izkušena oseba, ter da vadijo ravnanje in tehnike.

### Osnovno upravljanje

1. Preverite, če se v rezanem materialu nahajajo tujki kot so papir, folija ali žice, ter jih po potrebi odstranite.
2. Odstranite zaščito za nož.
3. Škarje za živo mejo držite z obema rokama.

### Vklop naprave

1. Pritisnite gumb za sprostitve stikala naprave.  
**Slika C**
2. Pritisnite stikalo naprave.  
Naprava se vključi.
3. Sprostite stikalo naprave.  
Naprava se izključi.

### Delovne metode

#### Napotek

S pomočjo vodilne vrvi dobite enakomeren rez.

1. Vključite napravo in jo približajte rezanemu materialu.
2. Liste in veje režite z nihajočimi gibi.  
**Slika D**
3. Pri debelejših vejah izvajajte gib žaganja, vendar ne zbadajte v rastline.
4. Grmovja in žive meje režite od spodaj navzgor.
5. Ko režete konice, izvedite širok nihajni gib in hkrati rahlo nagnite nož.
6. Pri rezanju nizkih pritlehnih rastlin, držite nož vodoravno.

### Odstranjevanje paketa akumulatorskih baterij

#### Napotek

Paket akumulatorskih baterij pri daljši prekinitev dela odstranite iz naprave in ga zavarujte pred neodobreno uporabo.

1. Tipko za sprostitve paketa akumulatorskih baterij povlecite v smeri paketa akumulatorskih baterij.  
**Slika E**
2. Pritisnite tipko za sprostitve paketa akumulatorskih baterij, da sprostite paket akumulatorskih baterij.
3. Paket akumulatorskih baterij odstranite iz naprave.

## Transport

### ⚠ PREVIDNOST

#### Neupoštevanje teže

Nevarnost telesnih poškodb in materialne škode

Pri transportu upoštevajte težo naprave.

### ⚠ PREVIDNOST

#### Nenadzorovan zagon

Ureznine

Pred transportom odstranite akumulatorsko baterijo iz naprave.

Škarje za živo mejo transportirajte le z nameščenim ščitnikom za nož.

## Skladiščenje

### ⚠ PREVIDNOST

#### Neupoštevanje teže

Nevarnost telesnih poškodb in materialne škode

Pri skladiščenju upoštevajte težo naprave.

### ⚠ PREVIDNOST

#### Nenadzorovan zagon

Ureznine

Pred transportom odstranite akumulatorsko baterijo iz naprave.

Škarje za živo mejo skladiščite le z nameščenim ščitnikom za nož.

Napravo je dovoljeno skladiščiti samo v notranjih prostorih.

## Nega in vzdrževanje

### ⚠ PREVIDNOST

#### Nenadzorovan zagon

Ureznine

Pred vsimi deli na napravi vzemite akumulatorsko baterijo iz naprave.

### ⚠ PREVIDNOST

Nevarnost ureznin zaradi ostrih nožev.

Pri vseh delih na napravi nosite zaščitna očala in zaščitne rokavice.

## Čiščenje naprave

### POZOR

#### Napačno čiščenje

Poškodbe naprave

Napravo očistite z vlažno krpo.

Ne uporabljajte čistilnih sredstev, ki vsebujejo topila.

Naprave ne potopite v vodo.

Naprave ne čistite z vodnim curkom iz gibke cevi ali vodnim curkom pod visokim tlakom.

#### Slika F

- Počakajte, da se naprava ohladi.
- S krtačo očistite ostanke rastlin in umazanijo z noža in ohišja motorja.
- S krtačo očistite prezračevalne reže naprave.

## Preverite vijačne spoje noža

### ⚠ PREVIDNOST

#### Zrahljan vijačni spoj

Ureznine zaradi nenadzorovanih premikov noža

Redno preverjajte, ali so vijačni spoji noža trdno priviti.

#### Slika G

- Preverite, ali so vsi vijaki/matice trdno priviti.
- Privijte zrahljane vijake/matice.

## Mazanje rezil noža

Za ohranjanje kakovosti nožev je treba po vsaki uporabi namazati rezila nožev.

### Napotek

Če uporabljate redko tekoče strojno olje ali razpršilno olje, bo posledica zelo dober rezultat.

#### Slika H

- Napravo postavite na ravno površino.
- Olje nanesite na zgornjo stran rezil noža.

## Brušenje rezil noža

### Napotek

Pri brušenju odstranite čim manj materiala in ohranite prvotni kot zoba rezila.

### ⚠ PREVIDNOST

#### Ostri noži

Ureznine

Pri brušenju rezil noža nosite ustrezne zaščitne rokavice.

- Vpnite nož v vijačni priključek.
- Prosto stran zob rezila nabrusite s pilo.
- Z roko previdno potisnite nož naprej, da postanejo dostopni neizostreni zobje rezila.
- Prosto stran vseh zob rezila brusite s pilo.

## Pomoč pri motnjah

Motnje imajo pogosto enostaven vzrok, ki ga lahko odpravite sami s pomočjo naslednjega seznama. V primeru dvoma ali pri motnjah, ki niso navedene tukaj, stopite v stik s pooblaščenim servisno službo.

Kapaciteta paketa akumulatorskih baterij se zaradi staranja zmanjšuje tudi pri ustreznih negi, zato najdaljši možni čas delovanja po določenem času ni več na voljo niti pri povsem napolnjenem paketu akumulatorskih baterij. Ta pojav ni pomanjkljivost.

Napaka	Vzrok	Odpravljanje
Naprava se ne zažene	Paket akumulatorskih baterij ni pravilno vstavljen.	● Paket akumulatorskih baterij potiskajte v nosilec dokler ne zaskoči.
	Paket akumulatorskih baterij je prazen.	● Napolnite paket akumulatorskih baterij.
	Paket akumulatorskih baterij je okvarjen.	● Zamenjajte paket akumulatorskih baterij.
Naprava se med delovanjem ustavi	Rezan material blokira nož.	● Odstranite rezan material iz noža.
	Akumulatorska baterija se pregreje	● Prenehajte z delom in počakajte, da se temperatura akumulatorske baterije vrne v normalno stanje.
	Motor se pregreje	● Prenehajte z delom in počakajte, da se motor ohladi.

## Garancija

V vsaki državi veljajo garancijski pogoji, ki jih je izdala naša pristojna prodajna družba. V garancijskem roku bodo morebitne motnje v delovanju naprave odpravljenе brezplačno, če je njihov vzrok napaka v materialu ali napaka pri proizvodnji. Pri uveljavljanju garancije zagotovite dokazilo o nakupu in stopite v stik s prodajalcem ali z najbližjo servisno službo.

Naslov najdete na hrbtni strani.

## Tehnični podatki

HGE 18-45

### Podatki o zmogljivosti naprave

Obratovalna napetost	V	18
Število vrtljajev v prostem teku (običajna nastavitve)	/min	1500
Premer rezanega materiala (maks.)	mm	18

HGE 18-45

### Ugotovljene vrednosti v skladu s standardoma EN 60745-1 in EN 60745-2-15

Raven tlaka hrupa $L_{pA}$	dB(A)	83,1
Negotovost $K_{pA}$	dB(A)	2,1
Raven moči hrupa $L_{WA}$ + negotovost $K_{WA}$	dB(A)	93
Vrednost tresljajev dlani-roke sprednjega ročaja	$m/s^2$	1,5
Vrednost tresljajev dlani-roke njega ročaja	$m/s^2$	1,7
Negotovost K	$m/s^2$	1,5
<b>Mere in mase</b>		
Dolžina x širina x višina	mm	905 x 244 x 170

Długość rezila	mm	450
Teża (bez paketa akumulatorskich baterii)	kg	2,55

Przodujemy si prawo do tehnicznych sprememb.

## Vrednost tresljajev

### ⚠ OPOZORILO

Navedena vrednost tresljajev je bila izmerjena z uporabo standardne preskusne metode in se lahko uporabi za primerjavo naprav.

Navedena vrednost tresljajev se lahko uporabi pri predhodni oceni obremenitve.

Glede na način uporabe lahko emisije vibracij med trenutno uporabo naprave odstopajo od navedene skupne vrednosti.

**Naprave z vrednostjo izpostavljenosti dlani/rok vibracijam > 2,5 m/s<sup>2</sup> (glejte poglavje Tehnični podatki v navodilih za uporabo)**

⚠ **PREVIDNOST** • Večurna neprekinjena uporaba naprave lahko povzroči občutek otrplosti.  
• Nosite tople rokavice za zaščito rok. • Med delom imejte redne premore.

## Izjava EU o skladnosti

S tem izjavljamo, da v nadaljevanju navedeni stroj zaradi svoje zasnove in konstrukcije ter v izvedbi, kakršno dajemo na tržišče, ustreza osnovnim zahtevam glede varnosti in varovanja zdravja v skladu z EU-direktivami. V primeru sprememb na stroju brez našega soglasja ta izjava izgubi veljavnost.

Izdelek: Škarje za živo mejo  
Tip: HGE 18-45 Battery 1.444-23x.x

**Zadevne EU-direktive**  
2000/14/ES (+2005/88/ES)  
2014/30/EU  
2006/42/ES (+2009/127/ES)  
2011/65/EU

**Uporabljeni harmonizirani standardi**  
EN 50581: 2012  
EN 55014-1: 2017  
EN 55014-2: 2015  
EN 60745-1:2009+A11:2010  
EN 60745-2-15:2009+A1:2010

**Veljaven postopek ocene skladnosti**  
2000/14/ES in spremenjen z 2005/88/ES: Priloga V

**Raven zvočne moči dB(A)**  
Izmerjeno:91,1  
Zajamčeno:93  
Podpisniki ravnajo po navodilih in s pooblastilom uprave.

  
H. Jenner  
Chairman of the Board of Management

  
S. Reiser  
Director Regulatory Affairs & Certification

Pooblaščen oseba za dokumentacijo: S. Reiser  
Alfred Kärcher SE & Co. KG  
Alfred-Kärcher-Str. 28 - 40  
71364 Winnenden (Nemčija)  
Tel.: +49 7195 14-0

## Spis treści

Wskazówki ogólne .....	120
Stopnie zagrożenia .....	120
Zasady bezpieczeństwa .....	120
Zastosowanie zgodne z przeznaczeniem .....	124
Ochrona środowiska .....	124
Akcesoria i części zamienne .....	124
Zakres dostawy .....	124
Urządzenia zabezpieczające .....	124
Symbole na urządzeniu .....	125
Opis urządzenia .....	125
Uruchomienie .....	125
Obsługa .....	125
Transport .....	125
Składowanie .....	125
Czyszczenie i konserwacja .....	126
Usuwanie usterek .....	126
Gwarancja .....	126
Dane techniczne .....	127
Wartość drgań .....	127
Deklaracja zgodności UE .....	127

## Wskazówki ogólne



Przed pierwszym uruchomieniem urządzenia należy przeczytać niniejsze wskazówki bezpieczeństwa, oryginalną instrukcję obsługi oraz załączone do zestawu akumulatorów wskazówki bezpieczeństwa oraz oryginalną instrukcję obsługi zestawu akumulatorów / standardowej ładowarki. Postępować zgodnie z podanymi instrukcjami. Instrukcje obsługi przechować do późniejszego wykorzystania lub dla kolejnego właściciela. Należy przestrzegać wskazówek zawartych w tej instrukcji obsługi oraz obowiązujących ogólnych przepisów prawnych dotyczących bezpieczeństwa i zapobiegania wypadkom.

## Stopnie zagrożenia

### ⚠ NIEBEZPIECZEŃSTWO

- Wskazówka dot. bezpośredniego zagrożenia, prowadzącego do ciężkich obrażeń ciała lub do śmierci.

### ⚠ OSTRZEŻENIE

- Wskazówka dot. możliwie niebezpiecznej sytuacji, mogącej prowadzić do ciężkich obrażeń ciała lub śmierci.

### ⚠ OSTROŻNIE

- Wskazówka dot. możliwie niebezpiecznej sytuacji, która może prowadzić do lekkich zranień.

## UWAGA

- Wskazówka dot. możliwie niebezpiecznej sytuacji, która może prowadzić do szkód materialnych.

## Zasady bezpieczeństwa

Ze względu na ryzyko obrażeń podczas pracy z użyciem nożyc do żywopłotu należy przestrzegać szczególnych środków bezpieczeństwa i zasad postępowania.

Oprócz niniejszych zasad bezpieczeństwa należy przestrzegać także krajowych przepisów bezpieczeństwa



i wymogów dotyczących kwalifikacji, wydanych np. przez władze, organizacje zawodowe lub kasy socjalne. Stosowanie urządzenia może być ograniczone czasowo przez miejscowe ustalenia (ze względu na porę dnia lub porę roku). Postępować zgodnie z lokalnymi przepisami.

## OGÓLNE ZASADY BEZPIECZEŃSTWA DOTYCZĄCE ELEKTRONARZĘDZI

### ⚠ OSTRZEŻENIE

#### ● Należy zapoznać się ze wszystkimi zasadami bezpieczeństwa i instrukcjami.

*Nieprzestrzeganie zasad bezpieczeństwa i instrukcji może spowodować porażenie prądem elektrycznym lub inne ciężkie obrażenia. Wszystkie instrukcje i zasady bezpieczeństwa przechowywać w taki sposób, aby może było z nich korzystać w przyszłości.*

*Używany w zasadach bezpieczeństwa termin „elektronarzędzie” odnosi się do narzędzi elektrycznych zasilanych sieciowo (z kablem sieciowym) i narzędzi elektrycznych zasilanych akumulatorowo (bez kabla sieciowego).*

#### 1 Bezpieczeństwo w obszarze roboczym

- Obszar roboczy powinien być czysty i dobrze oświetlony.** Nieporządek lub nieodpowiednie oświetlenie obszarów roboczych może być przyczyną wypadków.
- Nie wykonywać prac przy użyciu elektronarzędzi w otoczeniu zagrożonym wybuchem, w którym występują ciecze, gazy i pyły zdolne do zapalenia się.** Elektronarzędzia wytwarzają iskry, które mogą spowodować zapalenie się pyłów lub oparów.
- W trakcie użytkowania urządzenia nie pozwolić dzieciom i osobom postronnym zbliżyć się do obszaru roboczego.** Odwrócenie uwagi może doprowadzić do utraty kontroli nad urządzeniem.

#### 2 Bezpieczeństwo elektryczne

- Wtyczka przyłączeniowa elektronarzędzia musi pasować do gniazda.** Wtyczki nie wolno w żaden sposób zmieniać. Nie stosować wtyczek przejściowych razem z elektronarzędziami z uzziemieniem ochronnym. Niezmienione wtyczki i odpowiednie gniazda zmniejszają ryzyko porażenia prądem elektrycznym.
- Unikać kontaktu ciała z uzziemionymi powierzchniami, takimi jak rury, instalacje grzewcze, kuchenki i lodówki.** Gdy ciało jest uzziemione, istnieje podwyższone ryzyko porażenia prądem elektrycznym.
- Chronić elektronarzędzia przed deszczem i wilgocią.** Wniknięcie wody do elektronarzędzia zwiększa ryzyko porażenia prądem elektrycznym.
- Nie należy używać kabla niezgodnie z przeznaczeniem, czyli wykorzystywać go do noszenia i zawieszania elektronarzędzia lub wyjmowania wtyczki z gniazda.** Trzymać kabel z dala od źródeł ciepła, oleju, ostrych krawędzi i ruchomych części urządzenia. Uszkodzone i pozwijane kable przyłączeniowe zwiększają ryzyko porażenia prądem elektrycznym.
- Jeśli narzędzie jest użytkowane na wolnym powietrzu, można stosować tylko przedłuża-**

**cze przeznaczone do użytku na zewnątrz.** Stosowanie przedłużacza przeznaczonego do użytku na zewnątrz zmniejsza ryzyko porażenia prądem elektrycznym.

- Jeśli użytkowanie elektronarzędzia w wilgotnym otoczeniu jest nieuniknione, należy zastosować wyłącznik różnicowoprądowy.** Stosowanie wyłącznika różnicowoprądowego zmniejsza ryzyko porażenia prądem elektrycznym.

#### 3 Bezpieczeństwo osób

- Należy zachować ostrożność i zwracać uwagę na to, co się robi, a także zachować rozsądek i rozwagę podczas pracy z użyciem elektronarzędzia.** Nie wolno używać elektronarzędzia, będąc zmęczonym oraz pod wpływem środków odurzających, alkoholu lub leków. Jeden moment nieuwagi w trakcie pracy z użyciem elektronarzędzia może doprowadzić do poważnych obrażeń.
  - Należy stosować osobiste wyposażenie ochronne i zawsze zakładać okulary ochronne.** Stosowanie osobistego wyposażenia ochronnego, takiego jak maska przeciwpyłowa, antypoślizgowe obuwie ochronne, kask ochronny lub nauszniki ochronne, w zależności od rodzaju i przeznaczenia elektronarzędzia, zmniejsza ryzyko odniesienia obrażeń.
  - Należy zapobiec przypadkowemu włączeniu.** Przed podłączeniem elektronarzędzia do zasilania elektrycznego lub akumulatora, jego podniesieniem lub przeniesieniem należy upewnić się, że jest ono wyłączone. Trzymanie palców na przełączniku podczas przenoszenia elektronarzędzia lub podłączanie włączonego urządzenia do zasilania elektrycznego może doprowadzić do poważnych wypadków.
  - Przed włączeniem elektronarzędzia należy usunąć narzędzia regulacyjne i klucze.** Narzędzie lub klucz, pozostawione w obracającej się części urządzenia, mogą doprowadzić do poważnych obrażeń.
  - Unikać nieprawidłowej postawy ciała.** Należy stać stabilnie, aby móc w każdej chwili zachować równowagę. Dzięki temu w nieoczekiwanej sytuacji lepiej będzie można kontrolować elektronarzędzie.
  - Należy nosić odpowiednią odzież.** Nie należy nosić luźnej odzieży ani biżuterii. Nie zbliżać włosów, odzieży ani rękawic do obracających się części. Luźna odzież, rękawice, biżuteria lub długie włosy mogą zostać pochwycone przez obracające się części.
  - W przypadku montażu urządzeń do odsysania i odprowadzania pyłu należy upewnić się, że są one prawidłowo podłączone i używane.** Stosowanie urządzenia do odsysania pyłu może ograniczyć zagrożenia związane z występowaniem pyłu.
- #### 4 Stosowanie i obsługa elektronarzędzia
- Nie przeciążać urządzenia.** Stosować elektronarzędzie przeznaczone do danej pracy. Odpowiednio dobranym elektronarzędziem lepiej i pewniej pracuje się w zalecanym zakresie mocy.
  - Nie używać elektronarzędzia, które ma uszkodzony przełącznik.** Elektronarzędzie, którego nie można włączyć lub wyłączyć, jest niebezpieczne i musi zostać naprawione.

- c Wyjąć wtyczkę z gniazda lub wyjąć akumulator przed zmianą ustawień urządzenia, wymianą akcesoriów lub odłożeniem urządzenia. *Te środki ostrożności zapobiegają niezamierzonemu włączeniu elektronarzędzia.*
- d Nieużywane elektronarzędzia należy przechowywać poza zasięgiem dzieci. Nie pozwalać na korzystanie z elektronarzędzia osobom, które nie są zaznajomione z jego obsługą i nie przeczytały niniejszych instrukcji. *Elektronarzędzia są bardzo niebezpieczne, gdy są użytkowane przez osoby niedoświadczone.*
- e Elektronarzędzia należy starannie czyścić. Należy sprawdzać, czy ruchome części działają prawidłowo i nie zakleszczają się oraz czy nie są pęknięte ani uszkodzone, co mogłoby negatywnie wpłynąć na działanie całego elektronarzędzia. Przed użyciem narzędzia należy zlecić naprawę uszkodzonych części. *Przyczyną wielu wypadków jest nieprawidłowa konserwacja elektronarzędzi.*
- f Należy zadbać o to, aby narzędzia tnące były ostre i czyste. *Gdy narzędzia tnące z ostrymi krawędziami są starannie wyczyszczone, rzadziej się zakleszczają i łatwiej je prowadzić.*
- g Elektronarzędzia, akcesoria, narzędzia mocujące itd. należy użytkować zgodnie z niniejszą instrukcją. Należy przy tym uwzględnić warunki robocze i wykonywaną czynność. *Stosowanie elektronarzędzi do prac innych niż przewidziane może doprowadzić do niebezpiecznych sytuacji.*
- 5 Użytkowanie i pielęgnacja zestawu akumulatorowego
- a Zestaw akumulatorowy można ładować tylko za pomocą ładowarek dopuszczonych przez producenta. Ładowarki, które nie są odpowiednie dla danego zestawu akumulatorowego, mogą spowodować pożar.
- b Użytkować urządzenie wyłącznie z odpowiednim zestawem akumulatorowym. *Używanie innego zestawu akumulatorowego może spowodować obrażenia albo pożar.*
- c Nieużywany zestaw akumulatorowy należy przechowywać z dala od przedmiotów metalowych, takich jak spinacze biurowe, monety, klucze, gwóźdźe czy śruby oraz innych małych, metalowych przedmiotów, które mogłyby doprowadzić do zwarcia. *Zwarcie może doprowadzić do pożaru lub wybuchu.*
- d W pewnych okolicznościach może dojść do wycieku elektrolitu z zestawu akumulatorowego. Należy unikać kontaktu z nim. W razie kontaktu z elektrolitem należy dokładnie spłukać go wodą. Jeśli elektrolit dostanie się do oczu, należy niezwłocznie zasięgnąć porady lekarza. *Elektrolit może powodować wysypkę i pieczenie skóry.*
- 6 Serwis
- a Naprawę elektronarzędzia należy zlecić wyłącznie wykwalifikowanemu personelowi technicznemu i przeprowadzać ją tylko z użyciem oryginalnych części zamiennych. *Zagwarantuje to bezpieczną pracę narzędzia.*

## Zasady bezpieczeństwa dotyczące nożyc do

## żywoplotu

- Wszystkie części ciała należy trzymać z dala od noża. Nie usuwać ciętego materiału przy pracującym nożu i nie chwycić za cięty materiał. **Zablokowany materiał usuwać tylko przy wyłączonym urządzeniu. Jeden moment nieuwagi podczas obsługi nożyc do żywoplotu może doprowadzić do poważnych obrażeń.**
- Nożyce do żywoplotu należy nosić za uchwyt po uprzednim wyłączeniu noża. Nożyce do żywoplotu należy transportować lub przechowywać zawsze z założoną osłoną ochronną. **Staranne obchodzenie się z urządzeniem ogranicza niebezpieczeństwo zranienia przez nóż.**
- Elektronarzędzie należy trzymać tylko za izolowane uchwyty, aby nie dopuścić do kontaktu noża z ukrytymi przewodami elektrycznymi. *Kontakt noża z przewodem znajdującym się pod napięciem może spowodować, że metalowe części urządzenia również znajdą się pod napięciem, co doprowadzi do porażenia prądem elektrycznym.*
- Podczas pracy nie zbliżać się do przewodów i kabli w obszarze roboczym. *W trakcie pracy może dojść do pochwycenia i przecięcia przewodów i kabli przez nóż.*

## Bezpieczna obsługa

### NIEBEZPIECZEŃSTWO

- Nigdy nie należy używać urządzenia, jeśli osoby, zwłaszcza dzieci i zwierzęta, znajdują się w promieniu 15 m ponieważ istnieje niebezpieczeństwo wyrzucenia przedmiotów przez ostrze tnące.
- Poważne obrażenia ciała, jeśli przedmioty wpadną pod ostrze tnące lub jeśli drut lub sznurek zostanie wciągnięty do narzędzia tnącego. Przed użyciem należy dokładnie sprawdzić miejsce pracy pod kątem obecności i usunąć wszelkie przedmioty, takie jak kamienie, kije, metal, drut, kości lub zabawki.

### OSTRZEŻENIE

- Dzieci i młodzież nie mogą obsługiwać urządzenia.
- Niniejsze urządzenie nie jest przewidziane do użytkowania przez osoby o ograniczonych możliwościach fizycznych, sensorycznych lub mentalnych albo takie, którym brakuje doświadczenia lub wiedzy na temat jego używania.
- W trakcie użytkowania urządzenia dzieci i osoby postronne trzymać z dala od obszaru roboczego.
- Niezbędna jest możliwość niezakłóconej obserwacji całego obszaru roboczego, aby móc zidentyfikować potencjalne zagrożenia. Używać urządzenia tylko przy odpowiednim oświetleniu.
- Nie używać urządzenia w pobliżu stóp, ogrodzeń, budynków ani innych nieruchomych przedmiotów.
- Wylączyć silnik, wyjąć zestaw akumulatorowy i upewnić się, że wszystkie ruchome części są całkowicie zatrzymane:
- Przed ustawieniem pozycji roboczej mechanizmu tnącego.
- Przed wyczyszczeniem urządzenia lub zdjęciem blokady.
- Przed pozostawieniem urządzenia bez nadzoru.
- Przed wymianą akcesoriów.
- Niebezpieczeństwo przecięcia i zmiżdżenia. Unikać kontaktu z narzędziami tnącymi. Nie umieszczać dłoni ani palców między narzędziami tnącymi ani w po-

zycji, w której mogłyby zostać przecięte albo zmiążdżone.

- Niebezpieczeństwo odniesienia obrażeń. Nie dokonywać w urządzeniu żadnych modyfikacji.
- Upewnić się, że wszystkie urządzenia ochronne, wyrzutniki i uchwyty są prawidłowo i bezpiecznie zamocowane.

## ⚠ OSTROŻNIE

- Należy stosować pełną ochronę oczu i słuchu.
- Stosowanie ochrony słuchu może ograniczać zdolność słyszenia sygnałów ostrzegawczych, dlatego należy zwracać uwagę na potencjalne zagrożenia w pobliżu i w obszarze roboczym.
- Podczas pracy w obszarach, w których występuje niebezpieczeństwo upadku przedmiotów, należy stosować kask ochronny.
- Niebezpieczeństwo zranienia ostrymi narzędziami tnącymi. Podczas pracy z narzędziem tnącym stosować antypoślizgowe i wytrzymałe rękawice ochronne.
- Niebezpieczeństwo obrażeń w przypadku pochwylenia luźnej odzieży, włosów lub biżuterii przez ruchome części urządzenia. Nie zbliżać odzieży i biżuterii do ruchomych części urządzenia. Długie włosy należy związać z tyłu.
- Nie wolno używać urządzenia, będąc pod wpływem leków lub środków odurzających, które ograniczają zdolność reakcji. Użytkownik powinien używać urządzenia tylko wtedy, gdy jest wypoczęty i zdrowy.
- Nie używać urządzenia, jeśli wibruje ono w nietypowy sposób lub emituje dziwne dźwięki.
- Przed użyciem sprawdzić, czy urządzenie nie jest uszkodzone i upewnić się, że śruby noża są odpowiednio dokręcone.
- Nie używać urządzenia, jeżeli przedtem spadło, zostało uderzone lub posiada oznaki uszkodzenia. Przed ponownym uruchomieniem urządzenia zlecić prawidłową naprawę uszkodzeń.
- Nie używać urządzenia na drabinach ani innym niestabilnym podłożu.
- Przed uruchomieniem urządzenia upewnić się, że narzędzia tnące nie mogą się z niczym zetknąć.
- Niebezpieczeństwo zranienia o nieosłonięty nóż. Zakładać osłonę noża, gdy urządzenie nie jest używane, również na czas krótkich przerw w pracy.

## UWAGA

- Nie prowadzić urządzenia siłą przez gęste zarośla. Może to spowodować zablokowanie narzędzi tnących i spowolnienie ich pracy. Jeśli narzędzia tnące blokują się, zmniejszyć prędkość roboczą.
- Nie przecinać gałęzi, które są zbyt duże, aby zmieścić się między ostrzami. Do cięcia większych gałęzi używać piły ręcznej bez silnika.

## Bezpieczna konserwacja i pielęgnacja

⚠ **OSTRZEŻENIE** ● Wyłączyć silnik, wyjąć zestaw akumulatorowy i upewnić się, że wszystkie ruchome części są całkowicie zatrzymane:

- Przed czyszczeniem lub konserwacją urządzenia.
- Przed wymianą akcesoriów.
  - Niebezpieczeństwo zranienia ostrymi narzędziami tnącymi. Zachować szczególną ostrożność podczas zdejmowania i zakładania osłony noża oraz czyszczenia i smarowania urządzenia. ● Upewnić się, że urządzenie jest w bezpiecznym stanie, sprawdzając w regularnych odstępach czasu, czy sworznie, nakrętki i

śruby są mocno dokręcone. ● Po każdym użyciu usunąć zanieczyszczenia z narzędzi tnących za pomocą twardej szczotki i przed założeniem osłony noża nasmarować go odpowiednim olejem w celu ochrony przed korozją. Do ochrony przed korozją i smarowania producent zaleca stosowanie sprayu. Zapytać w serwisie o odpowiedni spray. Narzędzia tnące można smarować w opisany sposób przed każdym użyciem.

⚠ **OSTROŻNIE** ● Stosować wyłącznie akcesoria i części zamienne dopuszczone przez producenta. Oryginalne akcesoria i części zamienne gwarantują niezawodną i bezawaryjną pracę urządzenia.

**UWAGA** ● Po każdym użyciu oczyścić produkt miękką, suchą ściereczką.

**Wskazówka** ● Czynności serwisowe i konserwacyjne mogą być wykonywane wyłącznie przez odpowiednio wykwalifikowany i specjalnie przeszkolony personel specjalistyczny. Zalecamy odesłanie produktu w celu naprawy do autoryzowanego centrum serwisowego. ● Użytkownik może dokonywać wyłącznie regulacji i napraw opisanych w niniejszej instrukcji obsługi. W celu wykonania napraw wykraczających poza ten zakres należy skontaktować się z autoryzowanym serwisem.

## Bezpieczny transport i składowanie

⚠ **OSTRZEŻENIE** ● Przed składowaniem lub transportem wyłączyć urządzenie, zaczekać, aż się ochłodzi i wyjąć zestaw akumulatorowy.

⚠ **OSTROŻNIE** ● W celu uniknięcia wypadków lub zranień transportować i składować urządzenie tylko w zamontowaną osłonę noża i wyjętym akumulatorem.

- Niebezpieczeństwo odniesienia obrażeń i uszkodzenia urządzenia. Zabezpieczyć urządzenie na czas transportu przed przemieszczeniem i upadkiem.

**UWAGA** ● Przed transportem lub składowaniem usunąć wszelkie ciała obce z urządzenia. ● Przechowywać urządzenie w suchym i dobrze wentylowanym miejscu, do którego dzieci nie mają dostępu. Przechowywać urządzenie z dala od substancji powodujących korozję, takich jak chemikalia ogrodowe. ● Nie przechowywać urządzenia na zewnątrz.

## Ryzyko resztkowe

### ⚠ OSTRZEŻENIE

- Nawet jeśli urządzenie jest używane zgodnie z zaleceniami, pewne ryzyko resztkowe pozostaje. Podczas użytkowania sprzętu mogą wystąpić następujące zagrożenia:
  - Poważne obrażenia spowodowane kontaktem z narzędziami tnącymi. Nie zbliżać narzędzi tnących do ciała i trzymać je poniżej wysokości pasa. Zakładać osłonę noża, gdy urządzenie nie jest używane, również na czas krótkich przerw w pracy.
  - Wibracje mogą powodować obrażenia ciała. Do każdego zadania należy używać odpowiednich narzędzi, dołączonych uchwytów oraz ograniczać czas pracy i ekspozycję.
  - Hałas może spowodować uszkodzenie słuchu. Nośić ochronę słuchu i ograniczyć narażenie.
  - Urazy spowodowane przez przedmioty wyrzucane z dużą siłą.

## Zmniejszenie ryzyka

### ⚠ OSTROŻNIE

- Dłuższe używanie urządzenia może prowadzić do zaburzeń ukrwienia w dłoniach na skutek wibracji. Nie jest możliwe ogólne ustalenie czasu użytkowania, ponieważ zależy on od szeregu czynników:
- Indywidualna skłonność do złego ukrwienia (często zimne palce, mrowienie w palcach)
- Niska temperatura otoczenia. Dla ochrony dłoni należy nosić ciepłe rękawice.
- Mocne ściskanie pogarsza ukrwienie.
- Ciągła praca działa gorzej niż praca z przerwami. Jeżeli przy regulamym, długotrwałym używaniu urządzenia wielokrotnie powtarzają się określone objawy, np. mrowienie w palcach, zimne palce, należy zasięgnąć porady lekarza.

## Zastosowanie zgodne z przeznaczeniem

### ⚠ NIEBEZPIECZEŃSTWO

#### Zastosowanie niezgodne z przeznaczeniem

Zagrożenie życia z powodu ran ciętych  
Urządzenie należy użytkować wyłącznie zgodnie z przeznaczeniem.

- Nożyce do żywopłotu są przeznaczone wyłącznie do użytku prywatnego.
- Nożyce do żywopłotu są przeznaczone do pracy na wolnym powietrzu.
- Ze względów bezpieczeństwa nożyce do żywopłotu zawsze należy trzymać mocno obiema rękoma.
- Nożyce do żywopłotu służą wyłącznie do cięcia roślin, np. żywopłotów i krzewów.
- Nie wolno używać nożyc do żywopłotu w wilgotnym otoczeniu lub podczas deszczu.
- Nożyc do żywopłotu należy używać tylko w dobrze oświetlonym otoczeniu.
- Ze względów bezpieczeństwa zabronione jest wprowadzanie do urządzenia jakichkolwiek modyfikacji i niezatwierdzonych przez producenta zmian.

Każde inne zastosowanie, np. cięcie trawy, drzew lub gałęzi, jest zabronione. Za zagrożenia powstałe w wyniku niedopuszczalnego zastosowania odpowiada użytkownik.

## Ochrona środowiska



Materiały, z których wykonano opakowania, nadają się do recyklingu. Opakowania poddać utylizacji przyjaznej dla środowiska naturalnego.



Elektryczne i elektroniczne urządzenia zawierają cenne surowce wtórne, a często również takie części składowe jak baterie, akumulatory lub olej, które w razie niewłaściwej obsługi lub nieprawidłowej utylizacji mogą stanowić potencjalne zagrożenie dla zdrowia ludzkiego i środowiska naturalnego. Jednak te części składowe są niezbędne do prawidłowej pracy urządzenia. Urządzeń oznaczonych tym symbolem nie można wyrzucać do odpadów z gospodarstw domowych.

#### Wskazówki dotyczące składników (REACH)

Aktualne informacje dotyczące składników można znaleźć na stronie: [www.kaercher.com/REACH](http://www.kaercher.com/REACH)

## Aksesoria i części zamienne

Należy stosować tylko oryginalne akcesoria i części zamienne, ponieważ gwarantują one bezpieczną i bezawaryjną pracę urządzenia. Informacje dotyczące akcesoriów i części zamiennych można znaleźć na stronie [www.kaercher.com](http://www.kaercher.com).

## Zakres dostawy

Zakres dostawy urządzenia jest przedstawiony na opakowaniu. Podczas rozpakowywania urządzenia należy sprawdzić, czy w opakowaniu znajdują się wszystkie elementy. W przypadku stwierdzenia braków w akcesoriach lub szkód powstałych w transporcie należy zwrócić się do dystrybutora.

## Urządzenia zabezpieczające

### ⚠ OSTROŻNIE

**Brak urządzeń zabezpieczających lub zmiany wprowadzone w urządzeniach**

Urządzenia zabezpieczające służą ochronie użytkownika.

Dlatego nigdy nie wolno zmieniać ani pomijać urządzeń zabezpieczających.

## Przycisk odblokowania



Przycisk odblokowujący wyłącznika urządzenia na tylnym uchwycie zapewnia obsługę oburęczną. Przycisk odblokowujący blokuje wyłącznik urządzenia i zapobiega w ten sposób niekontrolowanemu włączeniu się nożyc do żywopłotu.

## Oslona noża

Oslona noża jest istotnym elementem zabezpieczającym nożyce do żywopłotu. Nie wolno stosować uszkodzonej osłony noża. Należy ją niezwłocznie wymienić.

## Symbole na urządzeniu

	Ogólny znak ostrzegawczy
	Przed uruchomieniem należy dokładnie przeczytać instrukcję obsługi i wszystkie zasady bezpieczeństwa.
	Podczas pracy z użyciem urządzenia stosować odpowiednią ochronę oczu i słuchu.
	Niebezpieczeństwo odniesienia obrażeń. Nie dotykać ostrych narzędzi tnących.
	Podczas pracy z użyciem urządzenia stosować antypoślizgowe i wytrzymałe rękawice ochronne.
	Niebezpieczeństwo spowodowane przez przedmioty wyrzucane w powietrze. Nie pozwalać osobom postronnym, zwłaszcza dzieciom, jak również zwierzętom domowym zbliżyć się do miejsca pracy na odległość mniejszą niż 15 m.

	Nie wystawiać urządzenia na działanie deszczu lub wilgoci.
	Trzymać urządzenie obiema rękoma.
	Gwarantowany poziom ciśnienia akustycznego podany na etykiecie wynosi 93.

## Opis urządzenia

W niniejszej instrukcji obsługi opisany jest maksymalny zakres wyposażenia. W zależności od modelu występują różnice w zakresie dostawy (patrz opakowanie).

**Rysunek – patrz strona z grafikami**

**Rysunek A**

- ① Nóż
- ② Ochrona dłoni
- ③ Uchwyt przedni
- ④ Przycisk odblokowujący wyłącznik urządzenia
- ⑤ Tabliczka znamionowa
- ⑥ Wyłącznik urządzenia
- ⑦ Przycisk odblokowujący zestaw akumulatorowy
- ⑧ Uchwyt tylny
- ⑨ Osłona noża
- ⑩ \*Ładowarka do szybkiego ładowania Battery Power 18 V
- ⑪ \*Zestaw akumulatorowy Battery Power

\* opcjonalnie

## Zestaw akumulatorów

Urządzenie można pracować z wykorzystaniem zestawu akumulatorów Kärcher 18 V Battery Power.

## Uruchomienie

### ⚠ OSTRZEŻENIE

#### **Niekontrolowany rozruch**

Zagrożenie życia z powodu ran ciętych  
Przed wykonywaniem wszelkich czynności przygotować i wyjąć akumulator z urządzenia.

## Montaż akumulatora

### UWAGA

#### **Zabrudzone styki**

Uszkodzenie urządzenia i akumulatora  
Przed zamontowaniem sprawdzić czystość i ewentualnie wyczyścić oprawę akumulatora i styki.

#### **Wskazówka**

Stosować tylko całkowicie naładowane akumulatory.

#### **Rysunek B**

1. Wsunąć akumulator do uchwytu aż do słyszalnego zablokowania.

## Obsługa

Początkującym użytkownikom nożyc do żywopłotu zalecamy, aby przed rozpoczęciem pracy osoba do-

świadczona przeszkoliła ich i przećwiczyła z nimi obsługę i technikę pracy.

## Podstawowa obsługa

1. Sprawdzić, czy w żywopłocie nie znajdują się ciała obce, np. papier, folie czy druty. W razie potrzeby usunąć je.
2. Zdjąć osłonę noża.
3. Przytrzymać nożyce do żywopłotu obiema rękoma.

## Włączanie urządzenia

1. Nacisnąć przycisk odblokowujący wyłącznik urządzenia.  
**Rysunek C**
2. Nacisnąć wyłącznik urządzenia.  
Następuje uruchomienie urządzenia.
3. Zwolnić wyłącznik urządzenia.  
Urządzenie zatrzyma się.

## Techniki pracy

### **Wskazówka**

Stosowanie sznura traserskiego pozwala uzyskać równomierne cięcia.

1. Włączyć urządzenie i zbliżyć je do żywopłotu.
2. Odcinać liście i gałęzie ruchem wahadłowym.

#### **Rysunek D**

3. W przypadku grubszych gałęzi wykonać taki ruch jak piłą, ale nie zagłębiając się w rośliny.
4. Przycinać krzewy i żywopłoty od dołu do góry.
5. Podczas przycinania wierzchołków wykonywać szeroki ruch wahadłowy, lekko przechylając przy tym nóż.
6. Podczas cięcia niskich roślin, np. roślin kobiercowych, trzymać nóż poziomo.

## Wymywanie zestawu akumulatorów

### **Wskazówka**

W przypadku dłuższych przerw w pracy należy wyjąć zestaw akumulatorów z urządzenia i zabezpieczyć go przed użytkowaniem przez osoby niepowołane.

1. Pociągnąć przycisk odblokowania zestawu akumulatorów w kierunku zestawu.

#### **Rysunek E**

2. Nacisnąć przycisk odblokowania zestawu akumulatorów, aby odblokować zestaw.
3. Wyjąć zestaw akumulatorów z urządzenia.

## Transport

### ⚠ OSTROŻNIE

#### **Nieuwzględnianie masy urządzenia**

Niebezpieczeństwo odniesienia obrażeń i uszkodzenia  
Podczas transportu zwrócić uwagę na masę urządzenia.

### ⚠ OSTROŻNIE

#### **Niekontrolowany rozruch**

Rany cięte

Przed transportem wyjąć akumulator z urządzenia.  
Transportować nożyce do żywopłotu tylko z założoną osłoną noża.

## Składowanie

### ⚠ OSTROŻNIE

#### **Nieuwzględnianie masy urządzenia**

Niebezpieczeństwo odniesienia obrażeń i uszkodzenia  
Podczas składowania uwzględnić masę urządzenia.

## ⚠ OSTROŻNIE

### Niekontrolowany rozruch

#### Rany cięte

Przed transportem wyjąć akumulator z urządzenia.

Składować nożyce do żywopłotu tylko z założoną osłoną noża.

Urządzenie wolno składować tylko w pomieszczeniach zamkniętych.

## Czyszczenie i konserwacja

## ⚠ OSTROŻNIE

### Niekontrolowany rozruch

#### Rany cięte

Przed rozpoczęciem jakichkolwiek prac przy urządzeniu wyjąć z niego akumulator.

## ⚠ OSTROŻNIE

### Niebezpieczeństwo zranienia o ostry nóż

Podczas wykonywania wszelkich prac przy urządzeniu stosować okulary ochronne i rękawice ochronne.

## Czyszczenie urządzenia

## UWAGA

### Nieprawidłowe czyszczenie

#### Uszkodzenie urządzenia

Czyścić urządzenie wilgotną ściereczką.

Nie stosować środków czyszczących zawierających rozpuszczalniki.

Nie zanurzać urządzenia w wodzie.

Nie czyścić urządzenia wodą z węża ani strumieniem wody pod ciśnieniem.

#### Rysunek F

1. Począć, aż urządzenie ostygnie.
2. Oczyszczyć nóż i obudowę silnika z resztek roślin i brudu za pomocą szczotki.
3. Oczyszczyć szczeliny wentylacyjne urządzenia za pomocą szczotki.

## Sprawdzanie złącza śrubowego noża

## ⚠ OSTROŻNIE

### Poluzowane złącze śrubowe

Rany cięte z powodu niekontrolowanych ruchów noża  
Regularnie sprawdzać prawidłowe zamocowanie złącza śrubowego noża.

#### Rysunek G

1. Sprawdzić prawidłowe zamocowanie śrub/nakrętek.
2. Dokręcić poluzowane śruby/nakrętki.

## Smarowanie ostrzy noża

Aby utrzymać odpowiednią jakość noża, jego ostrza należy smarować po każdym użyciu.

### Wskazówka

Odpowiedni efekt zapewnia stosowanie oleju maszynowego o niskiej lepkości lub oleju w sprayu.

#### Rysunek H

1. Położyć urządzenie na równym podłożu.
2. Nasmarować olejem górną stronę ostrza noża.

## Ostrzenie ostrzy noża

### Wskazówka

Podczas ostrzenia usuwać jak najmniej materiału, aby utrzymać pierwotny kąt zębów tnących.

## ⚠ OSTROŻNIE

### Ostry nóż

#### Rany cięte

Podczas ostrzenia ostrzy noża należy nosić odpowiednie rękawice ochronne.

1. Zamocować nóż w imadle.
2. Naostrzyć dostępne zęby tnące za pomocą pilnika.
3. Ostrożnie dalej przesuwać nóż ręką, aż do uzyskania dostępu do kolejnych nienaostrzonych zębów tnących.
4. Naostrzyć wszystkie dostępne zęby tnące za pomocą pilnika.

## Usuwanie usterek

Usterki mają często proste przyczyny, które można usunąć samodzielnie, korzystając z poniższego przeglądu. W razie wątpliwości lub wystąpienia usterek innych niż wymienione należy skontaktować się z autoryzowanym serwisem.

W wyniku starzenia zmniejsza się pojemność zestawu akumulatorów, mimo odpowiedniej konserwacji, dlatego nawet po całkowitym naładowaniu nie można osiągnąć maksymalnego poziomu naładowania. Nie oznacza to usterek.

Błąd	Przyczyna	Sposób usunięcia
Urządzenie nie włącza się.	Zestaw akumulatorowy nie jest prawidłowo założony.	● Wsunąć zestaw akumulatorowy do uchwytu aż do zablokowania.
	Zestaw akumulatorowy jest rozładowany.	● Naładować zestaw akumulatorowy.
	Zestaw akumulatorowy jest uszkodzony.	● Wymienić zestaw akumulatorowy.
Urządzenie zatrzymuje się w trakcie pracy.	Nóż jest zablokowany przez resztki roślin.	● Usunąć resztki roślin z noża.
	Akumulator jest przegrzany.	● Przerwać pracę i poczekać, aż temperatura akumulatora znajdzie się w normalnym zakresie.
	Silnik jest przegrzany.	● Przerwać pracę i poczekać, aż silnik wychłodzi się.

## Gwarancja

W każdym kraju obowiązują warunki gwarancji określone przez dystrybutora urządzeń Kärcher. Ewentualne usterki urządzenia usuwane są w okresie gwarancji bezpłatnie, o ile spowodowane są błędem materiałowym lub produkcyjnym. W sprawach napraw gwarancyjnych prosimy kierować się z dowodem zakupu do dystrybutora lub do autoryzowanego punktu serwisowego. (Adres znajduje się na odwrocie)

## Dane techniczne

		HGE 18-45
<b>Wydajność urządzenia</b>		
Napięcie robocze	V	18
Prędkość obrotowa biegu jałowego (ustawienie normalne)	/min	1500
Średnica ciętego materiału (maks.)	mm	18
<b>Wartości określone zgodnie z normami EN 60745-1, EN 60745-2-15</b>		
Poziom ciśnienie akustycznego $L_{pA}$	dB(A)	83,1
Niepewność pomiaru $K_{pA}$	dB(A)	2,1
Poziom mocy akustycznej $L_{WA}$ + niepewność pomiaru $K_{WA}$	dB(A)	93
Drgania przedniego uchwytu przenoszone przez kończyny górne	$m/s^2$	1,5
Drgania tylnego uchwytu przenoszone przez kończyny górne	$m/s^2$	1,7
Niepewność pomiaru K	$m/s^2$	1,5
<b>Wymiary i masa</b>		
Dł. x szer. x wys.	mm	905 x 244 x 170
Długość noża	mm	450
Masa (bez zestawu akumulatorów)	kg	2,55

Zmiany techniczne zastrzeżone.

## Wartość drgań

### ⚠ OSTRZEŻENIE

Podana wartość drgań została zmierzona przy użyciu standardowej metody testowej i może być wykorzystywana do porównywania urządzeń.

Podaną wartość drgań można wykorzystać do wstępnej oceny obciążenia.

W zależności od sposobu użytkowania urządzenia emisja drgań podczas używania urządzenia w danym momencie może odbiegać od podanej wartości całkowitej.

**Urządzenia, w których drgania o wartości > 2,5  $m/s^2$  przenoszone są przez kończyny górne (patrz rozdział Dane techniczne w instrukcji obsługi)**

⚠ **OSTROŻNIE** • Wielogodzinne, nieprzerwane używanie urządzenia może prowadzić do uczucia sztywności kończyn. • Dla ochrony dłoni należy nosić ciepłe rękawice. • Robić regularne przerwy w pracy.

## Deklaracja zgodności UE

Niniejszym oświadczamy, że określone poniżej urządzenie odpowiada pod względem koncepcji, konstrukcji oraz wprowadzonej przez nas do handlu wersji obowiązującym zasadniczym wymogom dyrektywy UE dotyczącym bezpieczeństwa i zdrowia. Wszelkie niezgodności z nami modyfikacje urządzenia powodują utratę ważności tego oświadczenia.

Produkt: Nożyce do żywopłotu

Typ: HGE 18-45 Battery 1.444-23x.x

### Obowiązujące dyrektywy UE

2000/14/WE (+2005/88/WE)

2014/30/UE

2006/42/WE (+2009/127/WE)

2011/65/UE

### Zastosowane normy zharmonizowane

EN 50581: 2012

EN 55014-1: 2017

EN 55014-2: 2015

EN 60745-1:2009+A11:2010

EN 60745-2-15:2009+A1:2010

### Zastosowana metoda oceny zgodności

2000/14/WE i zmieniona przez 2005/88/WE Załącznik V

### Poziom mocy akustycznej dB(A)

Zmierzone: 91,1

Gwarantowany: 93

Niżej podpisane osoby działają na zlecenie i z upoważnienia zarządu.



H. Jenner

Chairman of the Board of Management



S. Reiser

Director Regulatory Affairs & Certification

Administrator dokumentacji: S. Reiser

Alfred Kärcher SE & Co. KG

Alfred-Kärcher-Str. 28 - 40

71364 Winnenden (Germany)

Tel.: +49 7195 14-0

Faks: +49 7195 14-2212

Winnenden, 01.07.2018

## Cuprins

Indicații generale .....	127
Trepte de pericol .....	128
Indicații privind siguranța .....	128
Utilizarea conform destinației .....	131
Protecția mediului .....	131
Accesorii și piese de schimb .....	131
Set de livrare .....	131
Dispozitive de siguranță .....	131
Simboluri pe aparat .....	131
Descrierea aparatului .....	132
Punerea în funcțiune .....	132
Operarea .....	132
Transport .....	132
Depozitarea .....	133
Îngrijirea și întreținerea .....	133
Remediarea defecțiunilor .....	133
Garanție .....	133
Date tehnice .....	134
Valoarea vibrațiilor .....	134
Declarație de conformitate UE .....	134

## Indicații generale



Înainte de prima utilizare a aparatului, citiți aceste indicații privind siguranța, aceste instrucțiuni de utilizare originale, indicațiile privind siguranța anexate setului de acumulatori și instrucțiunile de utilizare originale anexate setului de acumulatori/încărcătorului standard. Acționați în

conformitate. Păstrați manualele pentru viitoarele utilizări sau pentru viitorul posesor.

În afară de indicațiile din instrucțiunile de utilizare, este necesar să fie luate în considerare și prevederile generale privind protecția muncii și prevenirea accidentelor de muncă, emise de organele legislative.

## Trepte de pericol

### ⚠ PERICOL

- *Indicație referitoare la un pericol iminent, care duce la vătămări corporale grave sau moarte.*

### ⚠ AVERTIZARE

- *Indicație referitoare la o posibilă situație periculoasă, care ar putea duce la vătămări corporale grave sau moarte.*

### ⚠ PRECAUȚIE

- *Indică o posibilă situație periculoasă, care ar putea duce la vătămări corporale ușoare.*

## ATENȚIE

- *Indicație referitoare la o posibilă situație periculoasă, care ar putea duce la pagube materiale.*

## Indicații privind siguranța

În timpul lucrului cu mașini de tuns gard viu, trebuie să respectați anumite măsuri de siguranță și reguli de conduită, deoarece există un risc de rănire atunci când lucrați cu mașini de tuns gard viu.

În plus față de aceste indicații de siguranță, trebuie respectate și reglementările în materie de siguranță și de instruire din fiecare țară, de ex. cele stabilite de autorități, asociații profesionale și case de asigurări sociale. Reglementările locale pot limita pentru o perioadă de timp utilizarea aparatului (de ex. într-o anumită zi sau perioadă a anului). Respectați reglementările locale.

## Indicații de siguranță generale pentru unelte electrice

### ⚠ AVERTIZARE

- **Citiți toate indicațiile de siguranță și instrucțiunile.**

*Nerespectarea indicațiilor de siguranță și a instrucțiunilor poate provoca electrocutare și/sau răniri grave.*

**Păstrați toate indicațiile de siguranță și instrucțiunile în vederea utilizărilor viitoare.**

*Termenul de „unealtă electrică” folosit în indicațiile de siguranță se referă la uneltele electrice alimentate de la rețea (cu cablu de alimentare) și la uneltele electrice cu acumulator (fără cablu de alimentare).*

#### 1 Siguranța la locul de muncă

- Păstrați-vă zona de lucru curată și bine iluminată.** Dezordinea sau zonele de lucru neiluminate pot duce la accidente.
- Nu lucrați cu unealta electrică într-o atmosferă potențial explozivă, în care există lichide, gaze sau pulberi inflamabile.** Uneltele electrice generează scântei care pot aprinde praful sau vaporii.
- Țineți la distanță copiii și alte persoane în timpul utilizării uneltei electrice.** Dacă vă este distrasă atenția puteți pierde controlul asupra aparatului.

#### 2 Siguranța electrică

- Ștecherul uneltei electrice trebuie să fie potrivit prizei electrice.** Nu este permisă modifica-

rea ștecherului în niciun fel. Nu folosiți niciun fel de adaptoare de ștecher la uneltele electrice cu împământare. Ștecherule originale și prizele adecvate reduc riscul de electrocutare.

- Evitați contactul corpului cu suprafețe legate la pământ cum sunt țevi, calorifere, aparate de încălzit și frigider.** Există un risc ridicat de electrocutare în cazul în care corpul intră în contact cu împământarea.
- Feriți uneltele electrice de ploaie sau umiditate.** Pătrunderea apei într-o unealtă electrică crește riscul de electrocutare.
- Nu folosiți niciodată cablul în alte scopuri decât cele prevăzute, pentru a transporta, suspenza uneltele electrice sau pentru a scoate ștecherul din priză.** Feriți cablul de căldură, ulei, mυχii ascuțite sau componente aflate în mișcare. Cablurile de conectare deteriorate sau răsunite cresc riscul de electrocutare.
- Dacă lucrați în aer liber cu o unealtă electrică, folosiți numai cabluri prelungitoare adecvate și pentru folosirea în meniul exterior.** Folosirea unui cablu prelungitor adecvat pentru mediul exterior reduce riscul de electrocutare.
- Dacă nu se poate evita utilizarea uneltei electrice în mediu umed, folosiți un întrerupător de protecție împotriva curentilor reziduali.** Utilizarea unui întrerupător de protecție împotriva curentilor reziduali reduce riscul de electrocutare.

#### 3 Siguranța persoanelor

- Fiți atenți, aveți grijă la ceea ce faceți și procedați în mod rațional atunci când lucrați cu o unealtă electrică.** Nu folosiți o unealtă electrică dacă sunteți obosit sau vă aflați sub influența drogurilor, alcoolului sau a medicamentelor. *Un moment de neatenție în timpul utilizării uneltei electrice poate duce la răniri grave.*
- Purtați echipament individual de protecție și întotdeauna o pereche de ochelari de protecție.** Purtarea de echipament individual de protecție, precum masca de praf, încălțăminte de siguranță antiderapantă, cască de protecție sau protecția auditivă, în funcție de tipul și utilizarea uneltei electrice, reduce riscul de rănire.
- Evitați o punere în funcțiune accidentală.** Asigurați-vă că uneltele electrice sunt oprite înainte de a o conecta la rețeaua de alimentare și/sau la acumulator, înainte de a o ridica sau transporta. Dacă atunci când transportați uneltele electrice țineți degetul pe întrerupător sau aparatul este conectat la rețeaua de alimentare, se pot produce accidente.
- Îndepărtați uneltele de reglare sau cheia de strâns șuruburi, înainte de a porni uneltele electrice.** O unealtă sau o cheie rămasă într-o piesă a aparatului care se rotește poate duce la răniri.
- Evitați o postură corporală nefirească.** Asigurați-vă o poziție stabilă și păstrați-vă echilibrul tot timpul. Astfel puteți controla mai bine uneltele electrice în situații neprevăzute.
- Purtați îmbrăcăminte adecvată.** Nu purtați haine largi sau bijuterii. Țineți-vă părul, hainele și încălțăminte departe de piesele aflate în mișcare. Hainele largi, mânușile, bijuteriile sau părul lung pot fi prinse în piesele aflate în mișcare.



- g Dacă se pot monta instalații de aspirare și de colectare a prafului, asigurăți-vă că acestea sunt racordate și utilizate în mod corect. Folosirea unei instalații de aspirare a prafului poate reduce riscurile cauzate de praf.
- 4 Utilizarea și manipularea uneltelor electrice
- a Nu supraalimentați aparatul. Pentru lucrarea dumneavoastră, folosiți unealta electrică destinată aceluși scop. Cu o unealtă electrică adecvată lucrați mai bine și mai sigur în domeniul de performanță indicat.
- b Nu folosiți o unealtă electrică al cărei întrerupător este defect. O unealtă electrică, care nu mai poate fi pornită sau oprită, este periculoasă și trebuie reparată.
- c Scoateți ștecherul afară din priză și/sau îndepărtați acumulatorul, înainte de a efectua reglaje la aparat, înainte de a schimba accesoriile sau de a pune aparatul deoparte. Această măsură de precauție împiedică pornirea accidentală a unelei electrice.
- d Păstrați uneltele electrice nefolosite într-un loc care nu este la îndemâna copiilor. Nu lăsați să utilizeze aparatul persoane care nu sunt familiarizate sau care nu au citit aceste instrucțiuni. Uneltele electrice sunt periculoase atunci când sunt folosite de persoane lipsite de experiență.
- e Păstrați unealta electrică cu atenție. Verificați dacă piesele aflate în mișcare funcționează corect și dacă nu se blochează sau dacă există piese rupte sau atât de deteriorate încât să afecteze funcționarea unelei electrice. Înainte de utilizarea aparatului, reparați piesele deteriorate. Majoritatea accidentelor sunt cauzate de uneltele electrice întreținute în mod necorespunzător.
- f Păstrați dispozitivele de tăiere ascuțite și curate. Dispozitivele de tăiere cu tășuri ascuțite, care sunt întreținute cu atenție, se blochează mai puțin și pot fi deplasate mai ușor.
- g Folosiți unealta electrică, accesoriile, dispozitivele de lucru etc. conform prezentelor instrucțiuni. Țineți cont de condițiile de lucru și de activitatea care trebuie desfășurată. Folosirea uneltelor electrice în alt scop decât cele prevăzute, poate duce la situații periculoase.
- 5 Utilizarea și îngrijirea setului de acumulatori
- a Încărcați setul de acumulatori numai cu încărcătoare aprobate de producător. Încărcătoarele care nu sunt adecvate pentru setul corespunzător de acumulatori pot provoca un incendiu.
- b Utilizați aparatul numai cu un set adecvat de acumulatori. Utilizarea altor seturi de acumulatori poate provoca răniri sau incendii.
- c Țineți setul de acumulatori neutilizat departe de obiecte metalice, precum agrafe de birou, monede, chei, cuie, șuruburi sau alte obiecte metalice mici, care ar putea cauza un scurtcircuit. Un scurtcircuit poate provoca un incendiu sau o explozie.
- d În anumite circumstanțe, se poate scurge lichid din setul de acumulatori. Evitați contactul. În cazul în care ați intrat în contact cu lichidul, clătiți temeinic cu apă. În cazul în care lichidul pătrunde în ochi, solicitați imediat

asistență medicală. Lichidul din acumulator poate provoca erupții și arsuri pe piele.

## 6 Service

- a Unealta electrică trebuie reparată numai de personal de specialitate, calificat în acest scop, iar repararea se face numai cu piese de schimb originale. Acest lucru garantează menținerea condițiilor de siguranță ale aparatului.

## Indicații de siguranță pentru mașini de tuns gard viu

- Păstrați-vă toate părțile corpului la distanță față de cuțitul de tăiat. Nu încercați să îndepărtați sau să țineți materialul care trebuie tăiat în timp ce cuțitul este în funcțiune. Îndepărtați materialul blocat doar atunci când aparatul este oprit. Un moment de neatenție în timpul utilizării mașinii de tuns gard viu poate duce la răniri grave.
- Țineți mașina de tuns gard viu de mâner cu cuțitul oprit. Când transportați sau depozitați mașina de tuns gard viu puneți întotdeauna capacul de protecție. Manipularea cu atenție a aparatului reduce riscul rănirii din cauza cuțitului.
- Țineți unealta electrică doar pe suprafețe izolate, deoarece cuțitul de tăiat poate ajunge în contact cu cablurile de electricitate ascunse. Contactul cuțitului de tăiat cu un cablu de electricitate poate pune sub tensiune componentele metalice ale aparatului și poate provoca un șoc electric.
- Țineți departe de conductoare și cabluri în zona de lucru în timpul funcționării. În timpul funcționării, conductoarele și cablurile pot fi preluate și tăiate de cuțitul de tăiat.

## Operare în siguranță

### ⚠ PERICOL

- Nu utilizați niciodată aparatul dacă pe o rază de 15 m există persoane, în special copii sau animale, întrucât există pericolul proiectării de obiecte de la cuțitul de tăiere.
- Accidentări grave, în cazul proiectării de obiecte de la cuțitul de tăiere sau în cazul agățării de sârme sau sfori la dispozitivul de tăiere. Înainte de utilizare, inspecționați temeinic dacă în zona de lucru există obiecte precum pietre, bețe, metale, sârmă, oase sau jucării și, la nevoie, îndepărtați-le.

### ⚠ AVERTIZARE

- Este interzisă utilizarea aparatului de către copii sau adolescenți.
- Acest aparat nu trebuie utilizat de persoane cu abilități fizice, senzoriale ori mentale reduse sau fără experiență și/sau cunoștințe.
- Țineți copiii și alte persoane la distanță de zona de lucru, în timpul utilizării aparatului.
- Aveți nevoie de o vedere fără obstacole asupra zonei de lucru, pentru a detecta pericolele potențiale. Utilizați aparatul numai în condiții bune de lumină.
- Nu utilizați aparatul în apropierea stâlpilor, gardurilor, clădirilor sau a altor obiecte imobile.
- Opriti motorul, scoateți setul de acumulatori și asigurați-vă că toate piesele aflate în mișcare sunt oprite complet.
- Înainte de reglarea poziției de lucru a unității de tăiere.
- Înainte de curățarea aparatului sau de eliminarea unui blocaj.
- Lăsați aparatul nesupravegheat.

- Înainte de a schimba accesoriile.
- Pericol de tăiere și strivire. Evitați contactul cu dispozitivele de tăiere. Nu plasați mâna sau degetul între dispozitivele de tăiere sau într-o poziție în care acestea pot fi tăiate sau strivite.
- Pericol de rănire. Nu efectuați nicio modificare asupra aparatului.
- Asigurați-vă că toate dispozitivele de protecție, deflectorii și dispozitivele de prindere sunt fixate în mod corespunzător.

## ⚠ PRECAUȚIE

- Purtați atât ochelari de protecție, cât și protecție auditivă.
- Protecția auditivă vă poate limita capacitatea de percepție a sunetelor de avertizare, prin urmare țineți cont de pericolul potențiale din apropiere și din zona de lucru.
- Purtați o protecție pentru cap atunci când lucrați în zone unde există riscul de a cădea obiecte.
- Pericol de rănire în dispozitivele de tăiere ascuțite. Purtați mănuși de protecție antialunecare și rezistente în timpul manipulării dispozitivului de tăiere.
- Pericol de rănire în cazul în care hainele largi, părul sau bijuteriile sunt prinse în piesele aflate în mișcare ale aparatului. Țineți hainele și bijuteriile departe de părțile aflate în mișcare ale mașinii. Prindeți la spate părul lung.
- Nu aveți voie să utilizați aparatul, dacă sunteți sub influența medicamentelor sau a drogurilor, care pot limita capacitatea de reacție. Utilizați aparatul dacă sunteți odihnit și nu aveți nicio problemă medicală.
- Nu utilizați aparatul dacă acesta vibrează în mod neobișnuit sau scoate zgomote neobișnuite.
- Înainte de utilizare, verificați aparatul cu privire la deteriorări și asigurați-vă că șuruburile de la cuțit sunt bine strânse.
- Nu utilizați aparatul dacă acesta a căzut în prealabil, a fost lovit sau prezintă deteriorări vizibile. Înainte de repunerea în funcțiune a aparatului, reparați deteriorările în mod corespunzător.
- Nu utilizați aparatul pe scări sau pe suprafețe instabile.
- Înainte de pornirea aparatului, asigurați-vă că dispozitivul de tăiere nu poate intra în contact cu niciun obiect.
- Pericol de rănire din cauza cuțitelor expuse. Montați protecția pentru cuțit atunci când nu utilizați aparatul, chiar și în timpul pauzelor scurte.

## ATENȚIE

- Nu acționați aparatul cu forța prin tufișuri dense. Acest lucru poate cauza blocarea și încetinirea dispozitivelor de tăiere. Reduceți viteza de lucru atunci când dispozitivele de tăiere se blochează.
- Nu tăiați ramuri și crengi care sunt în mod evident prea mari pentru a încăpea între cuțite. Utilizați un fierăstrău pentru ramuri manual sau fără motor pentru a tăia ramuri și crengi mai mari.

### Întreținerea și îngrijirea în siguranță

⚠ **AVERTIZARE** ● Opriti motorul, scoateți setul de acumulatori și asigurați-vă că toate piesele aflate în mișcare sunt oprite complet:

- Înainte de curățarea și întreținerea aparatului.
- Înainte de a schimba accesoriile.
- Pericol de rănire din cauza dispozitivelor de tăiere ascuțite. Acordați o atenție deosebită la îndepărtarea

sau montarea protecției pentru cuțit, la curățarea și lubrifierea aparatului. ● Asigurați-vă că aparatul în afilă în stare sigură de funcționare, verificând la intervale regulate dacă bolțurile, piulițele și șuruburile sunt bine strânse. ● După fiecare utilizare, îndepărtați murdăria de pe dispozitivele de tăiere cu o perie rigidă și aplicați un ulei potrivit pentru protecție împotriva ruginii, înainte de a monta la loc protecția pentru cuțit. Producătorul recomandă utilizarea unui spray ca protecție împotriva ruginii și pentru lubrifiere. Contactați serviciul pentru clienți pentru un spray adecvat. Înainte de fiecare utilizare, pu-teți lubrifia dispozitivele de tăiere în maniera descrisă.

⚠ **PRECAUȚIE** ● Folosiți doar accesorii și piese de schimb sunt recomandate de producător. Accesorii originale și piesele de schimb originale asigură funcționarea în siguranță și fără avarii a aparatului.

**ATENȚIE** ● Curățați produsul cu o lavetă moale și uscată după fiecare utilizare.

**Indicație** ● Lucrările de service și de întreținere pot fi efectuate numai de către personal de specialitate calificat și instruit. Vă recomandăm să trimiteți produsul la un centru de service autorizat pentru reparații. ● Efectuați numai reglajele și reparațiile descrise în aceste instrucțiuni de utilizare. Contactați serviciul autorizat pentru clienți pentru reparații suplimentare.

### Transportul și depozitarea în siguranță

⚠ **AVERTIZARE** ● Opriti aparatul, lăsați-l să se răcească și scoateți setul de acumulatori înainte de a-l depozita sau transporta.

⚠ **PRECAUȚIE** ● Pentru a evita accidentele sau rănirile, aparatul trebuie transportat și depozitat doar cu protecție pentru cuțit instalată și cu acumulatorul scos. ● Pericol de rănire și defecțiuni ale aparatului. În timpul transportului, asigurați aparatul împotriva deplasării sau căderii.

**ATENȚIE** ● Îndepărtați orice obiecte străine de pe aparat, înainte de a-l transporta sau depozita. ● Depozitați aparatul într-un loc uscat și bine aerisit, care nu permite accesul copiilor. Țineți aparatul departe de substanțe corozive, cum ar fi produsele chimice pentru grădina. ● Nu depozitați aparatul în aer liber.

### Riscuri reziduale

## ⚠ AVERTIZARE

- Chiar dacă aparatul este utilizat în conformitate cu cele specificate, există anumite riscuri reziduale. Urmatorele pericole apar în urma utilizării aparatului:
- Răniri grave din cauza contactului cu dispozitivele de tăiere. Țineți dispozitivele de tăiere departe de corp și mai jos de nivelul taliei. Utilizați protecția pentru cuțit atunci când nu folosiți aparatul, chiar și în timpul întreruperii lucrului pe perioade scurte.
- Vibrațiile pot cauza accidente. Pentru fiecare tip de lucrare, utilizați unealta potrivit, mânerul prevăzute și restricționați timpul de lucru și de expunere.
- Zgomotul poate cauza deteriorări ale auzului. Purtați protecție auditivă și limitați expunerea.
- Accidentări cauzate de obiecte aruncate.

## Diminuarea riscurilor

### ⚠ PRECAUȚIE

- Din cauza vibrațiilor, utilizarea aparatului pe o perioadă îndelungată poate duce la deteriorarea circulației sanguine în zona mâinilor. Nu se poate stabili o durată de utilizare general valabilă, deoarece aceasta este influențată de mai mulți factori:
- Predispoziția fiecărei persoane la o circulație sanguină deficitară (degete de multe ori reci, furnicăături la nivelul degetelor)
- Temperatură ambientă scăzută. Pentru a vă proteja mâinile purtați mănuși calduroase.
- Prinderea bine a aparatului obstrucționează circulația sanguină.
- Operarea în mod continuu este mai dăunătoare decât operarea cu pauze.

La utilizarea în mod regulat, pe termen lung a aparatului și la reapariția simptomelor, ca de ex. furnicăături la nivelul degetelor, degete reci, trebuie să consultați un medic.

## Utilizarea conform destinației

### ⚠ PERICOL

#### Utilizarea neconform destinației

Pericol de moarte din cauza leziunilor produse prin tăiere

Utilizați aparatul numai conform destinației.

- Mașina de tuns gard viu este destinată exclusiv uzului personal.
- Mașina de tuns gard viu este prevăzută pentru lucrul în aer liber.
- Din motive de siguranță, mașina de tuns gard viu trebuie să fie întotdeauna ținută în siguranță cu ambele mâini.
- Mașina de tuns gard viu este adecvată doar pentru tăierea plantelor, de ex. garduri vii și tufșuri.
- Nu folosiți mașina de tuns gard viu în medii umede sau în condiții de precipitații.
- Folosiți mașina de tuns gard viu numai în medii luminate corespunzător.
- Modificările și schimbările asupra aparatului, neautorizate de către producător sunt interzise din motive de siguranță.

Orice altă utilizare, de ex. tăierea ierbii, copacilor sau ramurilor este nepermisă. Utilizatorul răspunde pentru pericolele generate prin utilizarea nepermisă.

## Protecția mediului



Materialele de ambalare sunt reciclabile. Vă rugăm să eliminați ambalajele în mod ecologic.



Aparatele electrice și electronice conțin materiale reciclabile prețioase și, uneori, componente precum baterii, acumulatori sau uleiuri, care, în cazul utilizării incorecte sau al eliminării

necorespunzătoare, pot reprezenta un potențial pericol pentru sănătatea oamenilor și pentru mediul înconjurător. Pentru funcționarea corectă a aparatului, aceste componente sunt necesare. Aparatele marcate cu acest simbol nu trebuie aruncate la gunoier menajer.

### Observații referitoare la materialele conținute (REACH)

Informații actuale referitoare la materialele conținute puteți găsi la adresa: [www.kaercher.com/REACH](http://www.kaercher.com/REACH)

## Accesorii și piese de schimb

Utilizați numai accesorii originale și piese de schimb originale; ele asigură funcționarea în siguranță și fără avariilor a aparatului.

Informații despre accesorii și piesele de schimb se găsesc la adresa [www.kaercher.com](http://www.kaercher.com).

## Set de livrare

Setul de livrare a aparatului este ilustrat pe ambalaj. La despachetare, verificați dacă conținutul este complet. Informați imediat distribuitorul dacă lipsesc accesorii sau dacă există deteriorări provocate în timpul transportului.

## Dispozitive de siguranță

### ⚠ PRECAUȚIE

#### Dispozitive de siguranță care lipsesc sau care au fost modificate

Dispozitivele de siguranță au drept scop protecția dvs. Nu modificați și nu ignorați niciodată dispozitivele de siguranță.

### Buton de deblocare



Butonul de eliberare al comutatorului aparatului de pe mânerul posterior asigură utilizarea cu două mâini. Butonul de deblocare blochează comutatorul aparatului, prevenind astfel o funcționare necontrolată a mașinii de tuns gard viu.

### Protecție pentru cuțit

Protecția pentru cuțit este un element important al echipamentului de protecție al mașinii de tuns gard viu. O protecție deteriorată pentru cuțit nu mai trebuie utilizată și trebuie înlocuită imediat.

## Simboluri pe aparat

	Semne generale de avertizare
	Înainte de punerea în funcțiune, citiți instrucțiunile de utilizare și toate indicațiile de siguranță.
	În timpul lucrului cu aparatul, purtați ochelari de protecție și protecție auditivă adecvată.
	Pericol de rănire. Nu atingeți dispozitivele de tăiere ascuțite.
	În timpul lucrului cu aparatul, purtați mănuși de protecție antialunecare și rezistente.
	Pericol cauzat de obiecte aruncate. Mențineți o distanță de cel puțin 15 m între zona de lucru și persoanele prezente, în special copii și animale de casă.

	Nu utilizați aparatul pe ploaie sau în condiții de umezeală.
	Țineți întotdeauna aparatul cu ambele mâini.
	Nivelul de presiune sonoră garantat menționat pe etichetă este 93.

## Descrierea aparatului

În aceste instrucțiuni de utilizare se prezintă echiparea maximă. În funcție de model, există diferențe în pachetul de livrare (consultați ambalajul).

**Figura, consultați paginile grafice**

### Figura A

- ① Cuțit
- ② Protecția mâinilor
- ③ Mâner, față
- ④ Buton de deblocare a comutatorului aparatului
- ⑤ Plăcuță cu caracteristici
- ⑥ Comutator aparat
- ⑦ Buton de deblocare a setului de acumulatori
- ⑧ Mâner, spate
- ⑨ Protecție pentru cuțit
- ⑩ Încărcător pentru încărcare rapidă Battery Power 18 V
- ⑪ \*Set de acumulatori Battery Power

\* opțional

### Set de acumulatori

Aparatul poate fi utilizat cu un set de acumulatori Kärcher 18 V Battery Power.

## Punerea în funcțiune

### ⚠ AVERTIZARE

#### **Pornire necontrolată**

*Pericol de moarte din cauza leziunilor produse prin tăiere*

*În timpul oricăror măsuri de pregătire, scoateți acumulatorul din aparat.*

### Montarea acumulatorului

## ATENȚIE

#### **Contacte murdare**

*Deteriorări ale aparatului și acumulatorului*

*Înainte de montare, verificați suportul acumulatorului și contactele cu privire la murdărie și, dacă este cazul, curățați-le.*

#### **Indicație**

*Folosiți numai acumulatori încărcăți complet.*

#### **Figura B**

1. Împingeți acumulatorul în suport, până când se înclchează cu un sunet.

## Operarea

**Recomandăm primilor utilizatori ca, înainte de a începe lucrul cu mașina de tuns gard viu, să fie instruiți de o persoană cu experiență și să exerseze manevrarea și tehnicile.**

### Operarea de bază

1. Verificați materialul care trebuie tăiat cu privire la corpurile străine, precum hârtie, folii sau sârme și îndepărtați-le, dacă este necesar.
2. Îndepărtați protecția pentru cuțit.
3. Mașina de tuns gard viu trebuie ținută cu ambele mâini.

### Pornirea aparatului

1. Apăsăți butonul de deblocare a comutatorului aparatului.

#### **Figura C**

2. Apăsăți comutatorul aparatului. Aparatul pornește.
3. Eliberați comutatorul aparatului. Aparatul se oprește.

### Tehnici de lucru

#### **Indicație**

*Cu ajutorul uni ghidaj, obțineți o tăietură uniformă.*

1. Se pornește aparatul și se așază pe materialul care trebuie tăiat.
2. Frunzele și ramurile se taie cu o mișcare de pendulare.

#### **Figura D**

3. În cazul ramurilor mai groase, se face o mișcare de tăiere, dar nu se introduce în plantă.
4. Tufișurile și gardurile vii se taie de jos în sus.
5. În cazul tăierii vârfurilor, se execută o mișcare oscilantă largă și se înclină ușor cuțitul.
6. Pentru tăierea plantelor mai joase, cum ar fi plantele aflate la nivelul solului, cuțitul trebuie ținut în poziție orizontală.

### Îndepărtarea setului de acumulatori

#### **Indicație**

*În cazul perioadelor mai lungi de întrerupere a lucrului, îndepărtați setul de acumulatori din aparat și asigurați-l împotriva utilizării neautorizate.*

1. Trageți butonul de deblocare a setului de acumulatori în direcția setului de acumulatori.

#### **Figura E**

2. Apăsăți butonul de deblocare a setului de acumulatori, pentru a debloca setul de acumulatori.
3. Scoateți setul de acumulatori din aparat.

## Transport

### ⚠ PRECAUȚIE

#### **Nerespectarea greutății**

*Pericol de accidentare și de deteriorare*

*La transport țineți cont de greutatea aparatului.*

### ⚠ PRECAUȚIE

#### **Pornire necontrolată**

*Leziuni produse prin tăiere*

*Scoateți acumulatorul din aparat, înainte de transport.*

*Transportați mașina de tuns gard viu numai cu protecția pentru cuțit montată.*

## Depozitarea

### ⚠ PRECAUȚIE

#### **Nerespectarea greutății**

Pericol de accidentare și de deteriorare

La depozitare țineți cont de greutatea aparatului.

### ⚠ PRECAUȚIE

#### **Pornire necontrolată**

Leziuni produse prin tăiere

Scoateți acumulatorul din aparat, înainte de transport.

Depozitați mașina de tuns gard viu numai cu protecția pentru cuțit montată.

Aparatul poate fi depozitat numai în interior.

## Îngrijirea și întreținerea

### ⚠ PRECAUȚIE

#### **Pornire necontrolată**

Leziuni produse prin tăiere

Înainte de orice lucrare la aparat, scoateți acumulatorul din aparat.

### ⚠ PRECAUȚIE

#### **Pericol de rănire din cauza cuțitelor ascuțite**

În timpul tuturor lucrărilor la aparat, purtați ochelari de protecție și mănuși de protecție.

## Curățarea aparatului

### ATENȚIE

#### **Curățare incorectă**

Defecțiuni ale aparatului

Curățați aparatul cu o lavetă umedă.

Nu folosiți agenți de curățare pe bază de solvenți.

Nu scufundați aparatul în apă.

Nu curățați aparatul cu jet de apă prin furtun sau jet de apă de înaltă presiune.

#### **Figura F**

1. Lăsați aparatul să se răcească.
2. Cuțitul și carcasa motorului se curăță cu o perie de restul de plante și de murdărie.

## Remediarea defecțiunilor

De cele mai multe ori, defecțiunile au cauze simple, pe care le puteți remedia cu ajutorul următoarelor liste de ansamblu. În caz de dubiu sau de defecțiuni nemenționate, vă rugăm să vă adresați unității de service autorizate.

3. Orificiile de ventilație ale aparatului se curăță cu o perie.

## Verificarea îmbinării înșurubate a cuțitului

### ⚠ PRECAUȚIE

#### **Îmbinare cu șurub desfăcută**

Leziuni produse prin tăiere din cauza mișcărilor necontrolate ale cuțitului

Verificați regulat dacă îmbinarea cu șurub a cuțitului este strânsă.

#### **Figura G**

1. Verificați dacă sunt strânse șuruburile/piulițele.
2. Șuruburile/piulițele desfăcute trebuie strânse.

## Ungerea lamelor cuțitului

Pentru menținerea calității cuțitului, lamele cuțitului trebuie unse după fiecare utilizare.

### **Indicație**

Veți obține un rezultat foarte bun dacă folosiți ulei de mașină cu vâscozitate scăzută sau ulei pulverizat.

#### **Figura H**

1. Aparatul se așază pe o suprafață plană.
2. Se aplică uleiului pe partea superioară a lamelor cuțitului.

## Ascuțirea lamelor cuțitului

### **Indicație**

Îndepărtați cât mai puțin material posibil și obțineți în timpul ascuțirii unghiul original al dintelui lamei.

### ⚠ PRECAUȚIE

#### **Cuțite ascuțite**

Leziuni produse prin tăiere

La ascuțirea lamelor cuțitului, purtați mănuși de protecție adecvate.

1. Strângeți cuțitul într-o menhină.
2. Ascuțiți partea expusă a dinților lamei cu o pilă.
3. Împingeți cuțitul cu grijă cu mâna mai departe, până când dinții neascuțiți ai lamei devin accesibili.
4. Ascuțiți partea expusă a tuturor dinților lamei cu o pilă.

Eroare	Cauză	Remediere
Aparatul nu pornește	Setul de acumulatori nu este introdus corect.	● Împingeți setul de acumulatori în suport până când se înclichetează.
	Setul de acumulatori este gol.	● Încărcați setul de acumulatori.
	Setul de acumulatori este defect.	● Înlocuiți setul de acumulatori.
Aparatul se oprește în timpul funcționării	Cuțitul este blocat cu materialul care trebuie tăiat.	● Materialul trebuie scos din cuțit.
	Acumulatorul este supraîncălzit	● Oprii lucrul și așteptați până când temperatura acumulatorului revine la intervalul normal.
	Motorul este supraîncălzit	● Întrerupeți lucrul și lăsați motorul să se răcească.

## Garanție

În fiecare țară sunt valabile condițiile de garanție publicate de distribuitorul nostru din țara respectivă. Eventuale defecțiuni ale acestui aparat, care survin în perioada de garanție și care sunt rezultatul unor defecte de fabri-

cație sau de material, vor fi remediate gratuit. Pentru a putea beneficia de garanție, prezentați-vă cu chitanța de cumpărare la magazin sau la cea mai apropiată unitate de service autorizată.

(Pentru adresă, consultați pagina din spate)

## Date tehnice

		HGE 18-45
<b>Date privind puterea aparatului</b>		
Tensiune de lucru	V	18
Număr de rotații în gol (reglare normală)	/min	1500
Diametrul materialului care trebuie tăiat (max.)	mm	18
<b>Valori calculate conform EN 60745-1, EN 60745-2-15</b>		
Nivel de zgomot $L_{pA}$	dB(A)	83,1
Incertitudine $K_{pA}$	dB(A)	2,1
Nivel de putere acustică $L_{WA} + \ln$ certitudine $K_{WA}$	dB(A)	93
Valoare vibrații mână-braț la mânerul de pe partea frontală	$m/s^2$	1,5
Valoare vibrații mână-braț la mânerul de pe partea posterioară	$m/s^2$	1,7
Incertitudine K	$m/s^2$	1,5
<b>Dimensiuni și greutate</b>		
Lungime x Lățime x Înălțime	mm	905 x 244 x 170
Lungimea cuțitului de tăiat	mm	450
Greutate (fără set de acumulatori)	kg	2,55

Sub rezerva modificărilor tehnice.

## Valoarea vibrațiilor

### ⚠ AVERTIZARE

Valoarea specificată a vibrațiilor a fost măsurată utilizând o metodă standard de testare și poate fi utilizată la compararea aparatelor.

Valoarea specificată a vibrațiilor poate fi utilizată la evaluarea preliminară a sarcinii.

În funcție de modul în care este utilizat aparatul, emisia de vibrații în timpul utilizării curente a aparatului poate să difere de valoarea totală specificată.

**Aparate cu valoare a vibrației mână-braț de > 2,5 m/s<sup>2</sup> (vezi capitolul Date tehnice din Instrucțiunile de funcționare)**

⚠ **PRECAUȚIE** • Utilizarea continuă a aparatului timp de mai multe ore poate determina senzația de amorteală. • Purtați mănuși călduroase pentru a vă proteja mâinile. • Faceți pauze de la lucru în mod regulat.

## Declarație de conformitate UE

Prin prezenta, declarăm că aparatul indicat mai jos corespunde cerințelor fundamentale privind siguranța și sănătatea prevăzute în directivele UE relevante, prin proiectarea și construcția sa, precum și în versiunea comercializată de noi. În cazul efectuării unei modificări a aparatului care nu a fost convenită cu noi, această declarație își pierde valabilitatea.

Produs: Mașină de tuns gard viu

Tip: HGE 18-45 Battery 1.444-23x.x

## Directive UE relevante

2000/14/CE (+2005/88/CE)

2014/30/UE

2006/42/UE (+2009/127/UE)

2011/65/UE

## Norme armonizate aplicate

EN 50581: 2012

EN 55014-1: 2017

EN 55014-2: 2015

EN 60745-1:2009+A11:2010

EN 60745-2-15:2009+A1:2010

## Procedura aplicată de evaluare a conformității

2000/14/CE și modificat prin 2005/88/CE: Anexa V

## Nivel de putere acustică dB(A)

Măsurat:91,1

Garantat:93

Semnatarii acționează în numele și prin împuternicirea Consiliului director.



H. Jenner

Chairman of the Board of Management



S. Reiser

Director Regulatory Affairs & Certification

Însărcinat cu elaborarea documentației: S. Reiser

Alfred Kärcher SE & Co. KG

Alfred-Kärcher-Str. 28 - 40

71364 Winnenden (Germania)

Tel.: +49 7195 14-0

Fax: +49 7195 14-2212

Winnenden, 2018/07/01

## Obsah

Všeobecné upozornenia .....	134
Stupne nebezpečnosti .....	135
Bezpečnostné pokyny .....	135
Používanie v súlade s účelom .....	138
Ochrana životného prostredia .....	138
Príslušenstvo a náhradné diely .....	138
Rozsah dodávky .....	138
Bezpečnostné zariadenia .....	138
Symboly na prístroji .....	138
Popis prístroja .....	139
Uvedenie do prevádzky .....	139
Ovládanie .....	139
Preprava .....	139
Skladovanie .....	139
Starostlivosť a údržba .....	140
Pomoc pri poruchách .....	140
Záruka .....	140
Technické údaje .....	140
Hodnota vibrácií .....	141
EÚ vyhlásenie o zhode .....	141

## Všeobecné upozornenia



Pred prvým použitím prístroja si prečítajte tieto bezpečnostné pokyny, tento originálny návod na prevádzku, bezpečnostné pokyny priložené k súprave akumulátorov a originálny návod na prevádzku priložený k súprave akumulátorov/štandardnej nabíjačke. Riadte sa informáciami a pokynmi, ktoré sú v nich uvedené. Tieto dokumenty si uschovajte pre neskoršie použitie alebo pre nasledujúceho majiteľa.

Okrem pokynov uvedených v návode na prevádzku je nutné zohľadňovať aj príslušne platné všeobecné bezpečnostné predpisy a predpisy týkajúce sa prevencie vzniku nehôd.

## Stupne nebezpečenstva

### ⚠ NEBEZPEČENSTVO

- *Upozornenie na bezprostredne hroziace nebezpečenstvo, ktoré vedie k ťažkým fyzickým poraneniam alebo k smrti.*

### ⚠ VÝSTRAHA

- *Upozornenie na možnú nebezpečnú situáciu, ktorá môže viesť k ťažkým fyzickým poraneniam alebo k smrti.*

### ⚠ UPOZORNENIE

- *Upozornenie na možnú nebezpečnú situáciu, ktorá môže viesť k ľahkým fyzickým poraneniam.*

### POZOR

- *Upozornenie na možnú nebezpečnú situáciu, ktorá môže viesť k vecným škodám.*

## Bezpečnostné pokyny

Pri vykonávaní prác s nožnicami na živý plot musíte dodržiavať špecifické bezpečnostné opatrenia a pravidlá správania sa, pretože pri takýchto prácach hrozí nebezpečenstvo vzniku zranení.

Popri týchto bezpečnostných pokynoch je nutné dodržiavať aj predpisy, ktoré sa vzťahujú na príslušnú krajinu a ktoré sa týkajú bezpečnosti a vzdelávania (napr. predpisy vydané úradmi, profesijnými združeniami alebo sociálnymi poisťovňami). Používanie prístroja môže byť časovo obmedzené miestnymi nariadeniami (časť dňa alebo ročné obdobie). Dodržiavajte miestne predpisy.

### Všeobecné bezpečnostné pokyny týkajúce sa elektrického náradia

### ⚠ VÝSTRAHA

- *Prečítajte si všetky bezpečnostné pokyny a inštrukcie.*

*Nedodržiavanie bezpečnostných pokynov a príkazov môže spôsobiť zásah elektrickým prúdom a/alebo ťažké zranenia. Všetky bezpečnostné pokyny a príkazy si uchovajte pre použitie v budúcnosti.*

*Pojem "Elektrické náradie" používaný v bezpečnostných pokynoch sa vzťahuje na elektrické náradie s napájaním zo siete (so sieťovým káblom) a na elektrické náradie s napájaním z akumulátora (bez sieťového kábla).*

#### 1 Bezpečnosť na pracovisku

- Pracovnú oblasť udržiavajte v čistom a dobre osvetlenom stave.** *Neporiadok alebo neosvetlené pracovné oblasti môžu viesť k nehodám.*
- S elektrickým náradím nepracujte v prostredí ohrozenom výbuchom, v ktorom sa nachádzajú horľavé kvapaliny, plyny alebo prach.** *Elektrické náradie vytvára iskry, ktoré môžu zapáliť prach alebo výpary.*
- Počas používania elektrického náradia sa v blízkosti nesmú zdržiavať deti alebo ďalšie osoby.** *Neústreďenosť môže viesť k strate kontroly nad prístrojom.*

#### 2 Elektrická bezpečnosť

- Pripáčajte zástrčka elektrického náradia musí byť vhodná pre príslušnú zásuvku.** *Nesmie byť vykonaná žiadna zmena zástrčky. Spolu s elektrickým náradím s ochranným uzemnením nepoužívajte adaptérové zástrčky. Nezmienené zástrčky a vhodné zásuvky znižujú riziko zásahu elektrickým prúdom.*
  - Zabráňte telesnému styku s uzemnenými povrchmi, akými sú rúry, vykurovacieho telesá, sporáky a chladničky.** *Ak je vaše telo uzemnené, tak hrozí zvýšené riziko zásahu elektrickým prúdom.*
  - Elektrické náradie chráňte pred dažďom a vlhkosťou.** *Vniknutie vody do elektrického náradia zvyšuje riziko zásahu elektrickým prúdom.*
  - Kábel nepoužívajte v rozpore s jeho účelom, napríklad na nosenie elektrického náradia, jeho zavesenie alebo na vytiahnutie zástrčky zo zásuvky.** *Kábel chráňte pred nadmerným teplom, olejom, ostrými hranami alebo pohybujuúcimi sa časťami prístroja. Poškodené alebo zapletené pripájacie káble zvyšujú riziko zásahu elektrickým prúdom.*
  - Ak s elektrickým náradím pracujete vonku, tak používajte len predĺžovacie káble, ktoré sú vhodné aj na používanie v exteriéri.** *Používanie predĺžovacieho kábla vhodného pre exteriér znižuje riziko zásahu elektrickým prúdom.*
  - Ak nie je možné zabrániť použitiu elektrického náradia vo vlhkom prostredí, tak použite prúdový chránič.** *Používanie prúdového chrániča znižuje riziko zásahu elektrickým prúdom.*
- #### 3 Bezpečnosť osôb
- Buďte pozorní, dávajte pozor na to, čo robíte, a pri práci s elektrickým náradím postupujte s rozvahou.** *Elektrické náradie nepoužívajte, ak ste unavení alebo pod vplyvom drog, alkoholu alebo liekov. Moment nepozornosti pri používaní elektrického náradia môže viesť k vzniku vážnych zranení.*
  - Používajte osobné ochranné prostriedky a vždy noste ochranné okuliare.** *Používanie osobných ochranných prostriedkov, akými sú protiprachová maska, protišmyková bezpečnostná obuv, ochranná prilba alebo ochrana sluchu (v závislosti od typu a použitia elektrického náradia), znižuje riziko vzniku zranení.*
  - Zabráňte neúmyselnému uvedeniu do prevádzky.** *Pred pripojením elektrického náradia k napájaniu prúdom a/alebo k akumulátoru a pred jeho zdvihnutím alebo nesením sa ubezpečte, že elektrické náradie je vypnuté. Ak máte pri nesení elektrického náradia prst na spínači alebo prstoj pripojíte k napájaniu prúdom v zapnutom stave, môže to viesť k nehodám.*
  - Pred zapnutím elektrického náradia odstráňte nastavovacie nástroje alebo skrutkový kľúč.** *Nástroj alebo kľúč, ktorý sa nachádza v rotujúcej časti prístroja, môže viesť k vzniku zranení.*
  - Zabráňte abnormálnemu držaniu tela.** *Zaistite stabilitu a neustále udržiavajte rovnováhu. Vďaka tomu budete môcť v neočakávaných situáciách lepšie kontrolovať elektrické náradie.*
  - Noste vhodný odev.** *Nenoste voľný odev alebo šperky. Vlasy, odev a rukavice sa nesmú dostať do blízkosti pohybujuúcich sa dielov. Pohybujuce sa diely môžu zachytiť voľný odev, rukavice, šperky alebo dlhé vlasy.*

- g Ak je možné namontovať zariadenie na odsávanie resp. zachytávanie prachu, tak sa uistite, že takéto zariadenie je pripojené a správne používané. Použitie odsávania prachu môže znížiť ohrozenie prachom.
- 4 Používanie elektrického náradia a zaobchádzanie s ním
- a Prístroj nepreťažujte. Pre svoju prácu vždy použite elektrické náradie určené na príslušný účel. S vhodným elektrickým náradím pracujete lepšie a bezpečnejšie v uvedenom rozsahu výkonu.
- b Nepoužívajte elektrické náradie, ktoré má poškodený spínač. Elektrické náradie, ktoré už nie je možné zapnúť alebo vypnúť, je nebezpečné a je nutné ho opraviť.
- c Pred nastavením prístroja, výmenou dielov príslušenstva alebo odložením prístroja vyťahnite zástrčku zo zásuvky alebo odstráňte akumulátor. Toto preventívne opatrenie zabráňuje neúmyselnému spusteniu elektrického náradia.
- d Nepoužívané elektrické náradie uchovávajte mimo dosahu detí. Zabráňte používaniu prístroja osobami, ktoré s ním nie sú oboznámené alebo ktoré si neprečítali tieto pokyny. Elektrické náradie je nebezpečné, ak ho používajú neskúsené osoby.
- e Elektrické náradie starostlivo ošetrujte. Skontrolujte, či pohyblivé diely bezchybne fungujú a nezasekávajú sa, či nie sú niektoré diely zlomené alebo poškodené tak, že majú negatívny dopad na funkčnosť elektrického náradia. Pred použitím prístroja zabezpečte opravu poškodených dielov. Vela nehôd je zapríčinených nesprávne udržiavaným elektrickým náradím.
- f Rezné nástroje udržiavajte v ostrom a čistom stave. Starostlivo udržiavané rezné nástroje s ostrými reznými hranami sa menej zasekávajú a možno ich ľahšie viesť.
- g Elektrické náradie, príslušenstvo, vložené nástroje atď. používajte v súlade s týmito pokynmi. Pritom zohľadnite pracovné podmienky a vykonávanú činnosť. Používanie elektrického náradia na iné účely, než na aké je určené, môže viesť k nebezpečným situáciám.
- 5 Používanie súprav akumulátorov a starostlivosť o ne
- a Súpravu akumulátorov nabíjajte len pomocou nabíjačiek schválených výrobcom. Nabíjačky, ktoré nie sú vhodné pre príslušnú súpravu akumulátorov, môže spôsobiť požiar.
- b Prístroj používajte len s vhodnou súpravou akumulátorov. Používanie inej súpravy akumulátorov môže viesť k vzniku zranení alebo požiaru.
- c Nepoužívanú súpravu akumulátorov uchovávajte mimo kovových predmetov, akými sú kancelárske spinky, mince, kľúče, klince, skrutky alebo iné malé kovové predmety, ktoré môžu spôsobiť skrat. Skrat môže viesť k vzniku požiaru alebo k výbuchu.
- d Za istých okolností môže zo súpravy akumulátorov vytekať kvapalina. Zabráňte kontaktu s touto kvapalinou. Ak prídete do kontaktu s takouto kvapalinou, dôkladne ju opláchnite vodou. Ak sa kvapalina dostane do vášho

oka, tak okamžite vyhľadajte lekársku pomoc. Kvapalina z akumulátora môže na pokožke spôsobiť vyrážky a pálenie.

## 6 Servis

- a Opravu vášho elektrického náradia smie vykonávať iba kvalifikovaný odborný personál a len s originálnymi náhradnými dielmi. Týmto je zabezpečené zachovanie bezpečnosti prístroja.

## Bezpečnostné pokyny týkajúce sa nožnic na živý plot

- Akékoľvek časti tela sa nesmú nachádzať v blízkosti noža. Pri spustenom noži sa nepokúšajte o odstránenie objektu rezania alebo pridržanie rezaného materiálu. Zaseknutý objekt rezania odstraňujte iba pri vypnutom prístroji. Moment nepozornosti pri používaní nožnic na živý plot môže viesť k vzniku vážnych zranení.
- Nožnice na živý plot pri ich prenášaní držte za rukoväť, pričom nôž sa nesmie pohybovať. Pri preprave alebo skladovaní nožnic na živý plot na ne vždy natiahnite ochranný kryt. Pozorné zaobchádzanie s prístrojom znižuje nebezpečenstvo vzniku zranení vplyvom noža.
- Elektrické náradie držte len za izolované časti rukoväte, pretože nôž sa môže dostať do kontaktu so skrytými elektrickými vedeniami. Kontakt noža s vedením pod napätím môže spôsobiť, že kovové časti prístroja budú pod napätím a budú tak môcť spôsobiť zásah elektrickým prúdom.
- Počas prevádzky sa vyhýbajte vedeniam a káblom nachádzajúcim sa vo vašej pracovnej oblasti. Počas prevádzky môže nôž zachytiť a oddeliť vedenia a káble.

## Bezpečná prevádzka

### ⚠ NEBEZPEČENSTVO

- Prístroj nikdy nepoužívajte, ak sa v okruhu 15 m nachádzajú osoby, hlavne deti alebo zvieratá, pretože hrozí nebezpečenstvo, že nôž môže vymrštíť predmety.
- Ťažké poranenia, keď nôž vymrští predmety alebo sa do rezacieho ústrojenstva zamotá drôt alebo šnúra. Pred použitím prístroja pracovnú oblasť dôkladne skontrolujte, či sa na nej nenachádzajú predmety ako kamene, klaty, kov, drôty, kosti alebo hračky, v prípade výskytu ich odstráňte.

### ⚠ VÝSTRAHA

- Tento prístroj nesmú používať deti a mladistvé osoby.
- Tento prístroj nesmú používať deti a osoby s obmedzenými telesnými, zmyslovými alebo duševnými schopnosťami alebo s nedostatkom skúsenosti a/alebo vedomostí.
- Deti alebo ďalšie osoby sa nesmú zdŕžovať v pracovnej oblasti, keď používate prístroj.
- Na to, aby ste mohli rozpoznať možné nebezpečenstvá, potrebujete mať voľný výhľad na pracovnú oblasť. Prístroj používajte iba pri dobrom osvetlení.
- Prístroj nepoužívajte v blízkosti stĺpov, plotov, budov alebo iných nepohyblivých predmetov.
- Vypnite motor, odoberte súpravu akumulátorov a uistite sa, že všetky pohyblivé časti sú úplne zastavené:
- Pred nastavením pracovnej polohy rezného ústrojenstva.
- Pred čistením prístroja alebo odstránením blokovačn.



- Pred ponechaním prístroja bez dozoru.
- Pred výmenou dielov príslušenstva.
- Nebezpečenstvo vzniku rezných poranení a pomliaždenín. Zabráňte kontaktu s reznými nástrojmi. Rukami a prstami nesiahajte medzi rezné nástroje alebo do miest, kde môže dôjsť k ich porezaniu alebo pomliaždeniu.
- Nebezpečenstvo vzniku zranení. Na prístroji nevykonávajte žiadne zmeny.
- Uistite sa, že všetky ochranné zariadenia, usmerňovače a rukoväte sú správne a bezpečne upevnené.

## ⚠ UPOZORNENIE

- Používajte kompletnú ochranu očí a sluchu.
- Ochrana sluchu môže mať negatívny vplyv na vašu schopnosť vnímania výstražných tónov, a preto dbajte na možné nebezpečenstvá vo vašej blízkosti a v pracovnej oblasti.
- Pri vykonávaní prác v oblastiach, v ktorých hrozí nebezpečenstvo padajúcich predmetov, používajte ochranu hlavy.
- Nebezpečenstvo vzniku zranení na ostrých rezných nástrojoch. Pri zaobchádzaní s rezným nástrojom používajte protišmykové a odolné ochranné rukavice.
- Nebezpečenstvo vzniku zranení pri zachytení voľného odevu, vlasov alebo šperkov pohyblivými časťami prístroja. Odevy a šperky uchovávajte mimo pohyblivých častí stroja. Dlhé vlasy si zviažte dozadu.
- Prístroj nesmiete používať, ak ste pod vplyvom liekov alebo drog, ktoré obmedzujú reakčnú schopnosť. Prístroj používajte, len ak ste odpočínali a v dobrom zdravotnom stave.
- Nepoužívajte prístroj, ak nezvyčajne vibruje alebo vydáva nezvyčajné zvuky.
- Pred prácami prístroj skontrolujte z hľadiska poškodenia a presvedčte sa, že skrutky na noži sú pevne utiahnuté.
- Nepoužívajte prístroj, ak predtým došlo k jeho pádu, nárazu alebo ak je viditeľne poškodený. Pred opätovným uvedením prístroja do prevádzky zabezpečte náležitú opravu poškodení.
- Prístroj nepoužívajte na rebríkoch alebo nestabilných podkladoch.
- Pred spustením prístroja sa uistite, že rezné nástroje sa nemôžu s ničím dostať do kontaktu.
- Nebezpečenstvo vzniku zranení vplyvom voľne ležiacich nožov. Keď prístroj nepoužívate (aj pri krátkych prestávkach v práci), tak nasadte ochranu noža.

## POZOR

- Nevedzte prístroj silou cez husté krovie. Pritom môže dôjsť k zablokovaniu a spomaleniu rezných nástrojov. Ak sa zablokujú rezné nástroje, znížte pracovnú rýchlosť.
- Nerežte konáre a vetvy, ktoré sú zjavne príliš veľké na to, aby sa zместili medzi rezné listy. Na rezanie väčších konárov a vetiev používajte ručnú pilu alebo pilu na konáre bez motora.

### Bezpečná údržba a staroslivosť

⚠ **VÝSTRAHA** ● Vypnite motor, odoberte súpravu akumulátorov a uistite sa, že všetky pohyblivé časti sú úplne zastavené:

- Pred vykonávaním čistenia alebo údržby prístroja.
- Pred výmenou dielov príslušenstva.
- Nebezpečenstvo vzniku zranení vplyvom ostrých rezných nástrojov. Pri odstraňovaní alebo nasadzovaní

ochrany noža a pri čistení a olejovaní prístroja pracujte mimoriadne starostlivo. ● Ubezpečte sa o bezpečnom stave prístroja, v pravidelných intervaloch skontrolujte, či sú pevne utiahnuté čapy, matice a skrutky. ● Z rezných nástrojov po každom použití odstráňte pomocou tvrdej kefy nečistoty a pred opätovným nasadením ochrany noža naneste vhodný olej pre ochranu pred hrdzou. Ako ochranu pred hrdzou a na olejovanie výrobca odporúča používať sprej. Váš zákaznický servis vám poradí, ktorý sprej je vhodný. Popísaným spôsobom môžete rezné nástroje naolejovať pred každým použitím.

⚠ **UPOZORNENIE** ● Používajte iba príslušenstvo a náhradné diely schválené výrobcom. Originálne príslušenstvo a originálne náhradné diely zaručujú bezpečnú a bezporuchovú prevádzku prístroja.

**POZOR** ● Produkt po každom použití očistite pomocou mäkkej a suchej utierky.

**Upozornenie** ● Servisné a údržbové práce smie vykonávať len príslušne kvalifikovaný a špeciálne vyškolený odborný personál. Pre účely vykonania opravy odporúčame odoslať produkt do autorizovaného servisného centra. ● Smiete vykonávať len nastavenia a opravy, ktoré sú popísané v tomto návode na prevádzku. V prípade opráv presahujúcich tento rámec sa obráťte na váš autorizovaný zákaznický servis.

### Bezpečná preprava a skladovanie

⚠ **VÝSTRAHA** ● Prístroj pred jeho uskladnením alebo prepravou vypnite, nechajte ho vychladnúť a vyberte z neho súpravu akumulátorov.

⚠ **UPOZORNENIE** ● Pre zabránenie nehodám alebo poraneniam sa prístroj smie prepravovať a skladovať iba s nainštalovanou ochranou noža a odstráneným akumulátorom. ● Nebezpečenstvo vzniku zranení a poškodení prístroja. Pri preprave zaistite prístroj proti pohybu alebo pádu.

**POZOR** ● Pred prepravou alebo uskladnením prístroja z neho odstráňte všetky cudzie telesá. ● Prístroj uskladnite na suchom a dobre vetranom mieste, ktoré nie je prístupné deťom. Prístroj uchovávajte mimo korozívnych látok, akými sú napríklad záhradné chemikálie. ● Prístroj neskladujte v exteriéri.

### Zvyškové riziká

## ⚠ VÝSTRAHA

- Aj pri používaní prístroja predpísaným spôsobom sú prítomné určité zvyškové riziká. Pri používaní prístroja sa môžu vyskytnúť nasledujúce nebezpečenstvá:
- Vážne zranenia v dôsledku kontaktu s reznými nástrojmi. Rezné nástroje držte od tela a nižšie ako vo výške bokov. Keď prístroj nepoužívate (aj pri krátkych prerušeníach práce), tak nasadte ochranu noža.
- Vibrácie môžu spôsobiť zranenia. Pre každú prácu používajte správne náradie, určené rukoväť a obmedzte pracovnú dobu a expozíciu.
- Hluk môže spôsobiť poškodenie sluchu. Používajte ochranu sluchu a obmedzte zaťaženie hlukom.
- Zranenia spôsobené vymrštenými predmetmi.

## ⚠ UPOZORNENIE

- Pri dlhšej dobe používania prístroja môže dôjsť k poruchám prekrvenia rúk spôsobených vibráciami. Všeobecne platnú dobu používania nie je možné stanoviť, nakoľko ju ovplyvňujú viaceré faktory:
- Osobné dispozície k zlému prekrveniu (často studené prsty, ťpnutie v prstoch)
- Nízka teplota prostredia. Na ochranu rúk vždy používajte teplé rukavice.
- Obmedzenie prekrvenia spôsobené silným uchopením.
- Neprerušená prevádzka je škodlivejšia ako prerušená prerušená prestávkami. Pri pravidelnom, dlho trvajúcim používaní prístroja a pri opakovanom výskyte symptómov, ako napr. mravenčenie prstov, studené prsty, by ste mali vyhľadať lekársku pomoc.

## Používanie v súlade s účelom

### ⚠ NEBEZPEČENSTVO

#### Používanie v rozpore s účelom

Ohrozenie života spôsobené reznými poraneniami  
Prístroj používajte len v súlade s účelom.

- Nožnice na živý plot sú určené len na súkromné použitie.
- Nožnice na živý plot sú určené na vykonávanie prác v exteriéri.
- Z bezpečnostných dôvodov je nutné nožnice na živý plot vždy pevne držať oboma rukami.
- Nožnice na živý plot sú určené iba na rezanie rastlín, akými sú napríklad živé ploty a kríky.
- Nožnice na živý plot nepoužívajte vo vlhkom prostredí alebo pri daždi.
- Nožnice na živý plot používajte len v dobre osvetlenom prostredí.
- Prestavby a zmeny na prístroji, ktoré výrobca neautorizoval, sú z bezpečnostných dôvodov zakázané.

Akkoľvek iné používanie, akým je napríklad rezanie trávy, stromov alebo konárov, je neprípustné. Za ohrozenia, ktoré vzniknú v dôsledku neprípustného použitia, je zodpovedný používateľ.

## Ochrana životného prostredia



Obalové materiály sú recyklovateľné. Obaly zlikvidujte ekologickým spôsobom.



Elektrické a elektronické zariadenia obsahujú cenné recyklovateľné materiály a často aj komponenty ako napr. batérie, akumulátory alebo olej, ktoré pri nesprávnej manipulácii alebo likvidácii môžu predstavovať potenciálne nebezpečenstvo pre ľudské zdravie a životné prostredie. Tieto komponenty sú však pre správnu prevádzku zariadenia nevyhnutné. Zariadenia označené týmto symbolom nesmú byť likvidované spolu s domovým odpadom.

#### Informácie o obsiahnutých látkach (REACH)

Aktuálne informácie o obsiahnutých látkach sú uvedené na internetovej stránke: [www.kaercher.com/REACH](http://www.kaercher.com/REACH)

## Príslušenstvo a náhradné diely

Používajte len originálne príslušenstvo a originálne náhradné diely, pretože takéto komponenty zaručujú bezpečnú a bezporuchovú prevádzku zariadenia. Informácie o príslušenstve a náhradných dieloch sa nachádzajú na stránke [www.kaercher.com](http://www.kaercher.com).

## Rozsah dodávky

Rozsah dodávky zariadenia je znázornený na obale. Pri rozbaľovaní skontrolujte, či je obsah kompletný. V prípade chýbajúceho príslušenstva alebo pri výskyte poškodení spôsobených prepravou informujte Vášho predajcu.

## Bezpečnostné zariadenia

### ⚠ UPOZORNENIE

#### Chýbajúce alebo zmenené bezpečnostné zariadenia

Bezpečnostné zariadenia slúžia na vašu ochranu. Nikdy nemeňte ani neobchádzajte bezpečnostné zariadenia.

#### Tlačidlo na odblokovanie

Tlačidlo na odblokovanie spínača prístroja na zadnej rukošti zabezpečuje obojručné ovládanie. Tlačidlo na odblokovanie zablokuje spínač prístroja a zabráni tak nekontrolovanému spusteniu nožnic na živý plot.

#### Ochrana noža

Ochrana noža je dôležitou súčasťou bezpečnostných zariadení nožnic na živý plot. Poškodená ochrana noža sa už viac nesmie používať a je nutné ju okamžite vymeniť.

## Symbole na prístroji

	Všeobecná výstražná značka
	Pred uvedením do prevádzky si prečítajte návod na prevádzku a všetky bezpečnostné pokyny.
	Pri vykonávaní prác s prístrojom používajte vhodnú ochranu očí a sluchu.
	Nebezpečenstvo vzniku zranení. Nedotýkajte sa ostrých rezných nástrojov.
	Pri vykonávaní prác s prístrojom používajte protišmykové a odolné ochranné rukavice.
	Nebezpečenstvo spôsobené vymrštenými predmetmi. Všetci, ktorí sa prizerajú, najmä deti a domáce zvieratá, sa musia zdržiavať vo vzdialenosti minimálne 15 m od pracovnej oblasti.
	Prístroj nevystavujte dažďu ani vlhkému prostrediu.
	Prístroj vždy držte oboma rukami.



Garantovaná hladina akustického tlaku, ktorá je uvedená na etike, je 93.

## Popis prístroja

V tomto návode na obsluhu je popísané maximálne uväbenie. V závislosti od modelu existujú rozdiely v rozsahu dodávky (pozrite si obal).

**Obrázok je uvedený na stranách s grafikami**

### Obrázok A

- ① Nôž
- ② Ochrana rúk
- ③ Rukoväť, vpredu
- ④ Odist'ovacie tlačidlo spínača prístroja
- ⑤ Typový štítok
- ⑥ Spínač prístroja
- ⑦ Odist'ovacie tlačidlo súpravy akumulátorov
- ⑧ Rukoväť, vzadu
- ⑨ Ochrana noža
- ⑩ \*Rýchlonabíjačka Battery Power 18 V
- ⑪ \*Súprava akumulátorov Battery Power

\* voliteľné

## Súprava akumulátorov

Zariadenie sa môže prevádzkovať so súpravou akumulátorov Kärcher 18 V Battery Power.

## Uvedenie do prevádzky

### ⚠ VÝSTRAHA

#### **Nekontrolované spustenie**

*Ohrozenie života spôsobené rezným poranením  
Pri všetkých prípravných opatreniach vyberte akumulátor z prístroja.*

## Vloženie akumulátora

### POZOR

#### **Znečistené kontakty**

*Poškodenia prístroja a akumulátora  
Pred použitím skontrolujte upevnenie a kontakty akumulátora z hľadiska znečistenia a v prípade potreby ich očistite.*

#### **Upozornenie**

*Používajte len úplne nabité akumulátory.*

### Obrázok B

1. Akumulátor zasunite do upevnenia tak, aby došlo k jeho počutelnému zavaknutiu.

## Ovládanie

**Novým používateľom pred vykonávaním prác s nožnicami na živý plot odporúčame, aby sa dali zaškoliť skúsenou osobou a precvičili si manipuláciu a techniky.**

## Základná obsluha

1. Objekt rezania skontrolujte z hľadiska cudzích teles, akými sú papier, fólie alebo drôty. V prípade potreby odstráňte takéto cudzie telesá.
2. Odstráňte ochranu noža.
3. Nožnice na živý plot pevne držte obomi rukami.

## Zapnutie prístroja

1. Stlačte tlačidlo na odblokovanie spínača prístroja.  
**Obrázok C**
2. Stlačte spínač prístroja.  
Prístroj sa spustí.
3. Uvoľnite spínač prístroja.  
Prístroj sa zastaví.

## Pracovné kroky

### Upozornenie

*Pomocou vodiacej šnúry dosiahnutý rovnomerný rez.*

1. Zapnite prístroj a prisuňte ho k objektu rezania.
2. Listy a konáre režeť kyvadlovým pohybom.

### Obrázok D

3. Pri hrubších konároch vykonávajte pohyb ako pri plení, ale nevpichujte do rastliny.
4. Kríky a živý plot režeť smerom zdola nahor.
5. Pri rezaní vrcholkov vykonávajte široký otočný pohyb a pritom mierne nakloňte nôž.
6. Pri rezaní nízkych rastlín, akými sú napríklad rastliny pokrývajúce pôdu, držte nôž vodorovne.

## Odstránenie súpravy akumulátorov

### Upozornenie

*Pri dlhšom prerušení práce z prístroja odstráňte súpravu akumulátorov a zaistite proti neoprávnenému použitiu.*

1. Tlačidlo na odblokovanie súpravy akumulátorov potiahnite v smere súpravy akumulátorov.

### Obrázok E

2. Na odblokovanie súpravy akumulátorov stlačte tlačidlo na odblokovanie súpravy akumulátorov.
3. Súpravu akumulátorov vyberte z prístroja.

## Preprava

### ⚠ UPOZORNENIE

#### **Nerešpektovanie hmotnosti**

*Nebezpečenstvo zranenia a poškodenia  
Pri preprave dbajte na hmotnosť prístroja.*

### ⚠ UPOZORNENIE

#### **Nekontrolované spustenie**

*Rezné poranenia  
Pred prepravou vyberte súpravu akumulátorov z prístroja.  
Nožnice na živý plot prepravujte len s nasadenou ochranou noža.*

## Skladovanie

### ⚠ UPOZORNENIE

#### **Nerešpektovanie hmotnosti**

*Nebezpečenstvo zranenia a poškodenia  
Pri skladovaní dbajte na hmotnosť prístroja.*

### ⚠ UPOZORNENIE

#### **Nekontrolované spustenie**

*Rezné poranenia  
Pred prepravou vyberte súpravu akumulátorov z prístroja.  
Nožnice na živý plot skladujte len s nasadenou ochranou noža.  
Prístroj sa smie skladovať iba vo vnútorných priestoroch.*

## Starostlivosť a údržba

### ⚠ UPOZORNENIE

#### Nekontrolované spustenie

##### Rezné poranenia

Pred akýmkoľvek prácou na prístroji vyberte akumulátor z prístroja.

### ⚠ UPOZORNENIE

#### Nebezpečenstvo vzniku zranení vplyvom ostrých nožov

Pri akýchkoľvek prácach na prístroji používajte ochranné okuliare a ochranné rukavice.

### Čistenie prístroja

### POZOR

#### Nesprávne čistenie

##### Poškodenia prístroja

Na čistenie prístroja používajte vlhkú utierku.

Nepoužívajte žiadne čistiace prostriedky obsahujúce rozpúšťadla.

Prístroj neponárajte do vody.

Na čistenie prístroja nepoužívajte prúd vody z hadice alebo vysokotlakový prúd vody.

#### Obrázok F

1. Prístroj nechajte vychladnúť.
2. Nôž a teleso motora pomocou kefy očistite od zvyškov rastlín a nečistôt.
3. Pomocou kefy vyčistite vetracie štrbiny prístroja.

### Kontrola skrutkového spojenia noža

### ⚠ UPOZORNENIE

#### Uvoľnené skrutkové spojenie

Rezné poranenia spôsobené nekontrolovanými pohybmi noža

Pravidelne kontrolujte, či je skrutkové spojenie noža správne utiahnuté.

#### Obrázok G

Chyba	Príčina	Odstránenie
Prístroj sa nespustí	Súprava akumulátorov nie je správne vložená.	● Súpravu akumulátorov zasuňte do upevnenia tak, aby došlo k jej počutelnému zavčaknutiu.
	Súprava akumulátorov je vybitá.	● Nabite súpravu akumulátorov.
	Súprava akumulátorov je chybná.	● Vymeňte súpravu akumulátorov.
Prístroj sa zastaví počas prevádzky	Nôž je zablokovaný objektom rezania.	● Z noža odstráňte objekt rezania.
	Akumulátor je prehriaty	● Prerušte vykonávanie prác a počkajte, kým bude teplota akumulátora znova v normálnom rozsahu.
	Motor je prehriaty	● Prerušte prácu a motor nechajte vychladnúť.

### Záruka

V každej krajine platia záručné podmienky vydané našou príslušnou distribučnou spoločnosťou. Prípadné poruchy Vášho zariadenia odstránime v rámci záručnej doby zadarmo, pokiaľ ich príčinou boli materiálové alebo výrobné chyby. Pri uplatňovaní záruky sa spolu s dokladom o kúpe obráťte na Vášho predajcu alebo na najbližšie autorizované servisné stredisko. (adresa je uvedená na zadnej strane)

### Technické údaje

		HGE 18-45
<b>Výkonové údaje prístroja</b>		
Prevádzkové napätie	V	18
Voľnobežné otáčky (normálne na-stavenie)	/min	1500
Priemer objektu rezania (max.)	mm	18

1. Skontrolujte, či sú skrutky/matice správne utiahnuté.
2. Uťahnite uvoľnené skrutky/matice.

### Olejovanie čepeľí nožov

Pre zachovanie kvality nožov je potrebné čepele nožov naolejoval po každom použití.

#### Upozornenie

Veľmi dobrý výsledok dosiahnete pri použití riedkeho strojového oleja alebo postrekovacieho oleja.

#### Obrázok H

1. Prístroj umiestnite na rovný podklad.
2. Olej naneste na hornú stranu čepeľí nožov.

### Ostrenie čepeľí nožov

#### Upozornenie

Pri ostrení odstraňujte čo najmenej materiálu a zachovajte pôvodný uhol zubov čepele.

### ⚠ UPOZORNENIE

#### Ostré nože

##### Rezné poranenia

Pri ostrení čepeľí nožov používajte vhodné ochranné rukavice.

1. Nôž upnite vo zveráku.
2. Pomocou pilníka naostríte voľne prístupnú stranu zubov čepele.
3. Nôž rukou opatrne posuňte ďalej tak, aby boli prístupné nenaostrené zuby čepele.
4. Pomocou pilníka naostríte voľne prístupnú stranu všetkých zubov čepele.

### Pomoc pri poruchách

Poruchy majú často jednoduchú príčinu, ktorú dokážete odstrániť sami pomocou nasledujúceho prehľadu. V prípade pochybností alebo pri poruchách, ktoré tu nie sú uvedené, sa obráťte na autorizovaný zákaznicky servis. S narastajúcim vekom sa kapacita súpravy akumulátorov aj pri dobrej starostlivosti znižuje, takže ani v celkom nabitom stave už nie je možné dosiahnuť celkovú dobu chodu. Toto nepredstavuje nedostatok.

HGE 18-45

**Hodnoty zistené v súlade s EN 60745-1, EN 60745-2-15**

Hladina akustického tlaku $L_{pA}$	dB(A)	83,1
Neistota $K_{pA}$	dB(A)	2,1
Hladina akustického výkonu $L_{WA}$ + Neistota $K_{WA}$	dB(A)	93
Hodnota vibrácií v ruke/ramene - predná rukoväť	$m/s^2$	1,5
Hodnota vibrácií v ruke/ramene - zadná rukoväť	$m/s^2$	1,7
Neistota K	$m/s^2$	1,5

**Rozmery a hmotnosti**

Dĺžka x šírka x výška	mm	905 x 244 x 170
Dĺžka noža	mm	450
Hmotnosť (bez súpravy akumulátorov)	kg	2,55

Technické zmeny vyhradené.

**Hodnota vibrácií**

**⚠ VÝSTRAHA**

Uvedená hodnota vibrácií bola odmeraná pomocou štandardnej skúšobnej metódy a možno ju použiť pre porovnanie prístrojov.

Uvedenú hodnotu vibrácií možno použiť v predbežnom posúdení zataženia.

V závislosti od spôsobu, akým sa prístroj používa, sa môže emisia vibrácií počas aktuálneho používania prístroja líšiť od uvedenej celkovej hodnoty.

**Prístroje s hodnotou vibrácie v ruke-ramene > 2,5  $m/s^2$  (pozrite si kapitolu Technické údaje v návode návod na obsluhu)**

**⚠ UPOZORNENIE** • Viachodínové používanie prístrojov bez prerušenia môže v zriedkavých prípadoch viesť k pocitom necitlivosti. • Na ochranu rúk vždy používajte teplé rukavice. • Dodržiavajte pravidelné prestávky v práci.

**EU vyhlásenie o zhode**

Týmto prehlasujeme, že nižšie označený stroj zodpovedá na základe svojej koncepcie a konštrukčného vyhotovenia, ako aj od vyhotovení, ktoré sme uviedli do prevádzky, príslušným základným bezpečnostným a zdravotným požiadavkám smerníc ES. V prípade zmeny, ktorú neschválime, stráca toto prehlásenie platnosť. Produkt: Nožnice na živý plot  
Typ: HGE 18-45 Battery 1.444-23x.x

**Príslušné smernice EÚ**

2000/14/ES (+2005/88/ES)  
2014/30/EÚ  
2006/42/ES (+2009/127/ES)  
2011/65/EÚ

**Aplikované harmonizované normy**

EN 50581: 2012  
EN 55014-1: 2017  
EN 55014-2: 2015  
EN 60745-1:2009+A11:2010

EN 60745-2-15:2009+A1:2010

**Uplatňované postupy posudzovania zhody**  
2000/14/ES a zmenené 2005/88/ES: Príloha V

**Hladina akustického výkonu dB (A)**

Nameraná:91,1

Garantovaná:93

Podpísané osoby konajú z poverenia a s plnou mocou vedenia spoločnosti.

H. Jenner

Chairman of the Board of Management

S. Reiser

Director Regulatory Affairs & Certification

Osoba zodpovedná za dokumentáciu: S. Reiser

Alfred Kärcher SE & Co. KG

Alfred-Kärcher-Str. 28 - 40

71364 Winnenden (Germany)

Tel.: +49 7195 14-0

Fax: +49 7195 14-2212

Winnenden, 2018/07/01

**Sadržaj**

Opće napomene.....	141
Sigurnosne razine .....	141
Sigurnosni napuci.....	142
Namjenska uporaba .....	144
Zaštita okoliša .....	144
Pribor i zamjenski dijelovi.....	145
Sadržaj isporuke .....	145
Sigurnosni uređaji .....	145
Simboli na uređaju .....	145
Opis uređaja.....	145
Puštanje u pogon .....	145
Rukovanje .....	146
Transport .....	146
Skladištenje .....	146
Njega i održavanje .....	146
Pomoć u slučaju smetnji .....	147
Jamstvo .....	147
Tehnički podaci .....	147
Vrijednost vibracije .....	147
EU izjava o sukladnosti .....	147

**Opće napomene**



Prije prve uporabe uređaja pročitajte ove sigurnosne naputke, ove originalne upute za rad i priložene sigurnosne naputke za komplet baterija, kao i priložene originalne upute za rad za komplet baterija / standardni punjač. Postupajte u skladu s njima. Čuvajte knjižice za kasniju uporabu ili za sljedećeg vlasnika. Osim naputaka u uputama za rad, morate uzeti u obzir i opće propise o sigurnosti i sprječavanju nezgoda koje je donio zakonodavac.

**Sigurnosne razine**

**⚠ OPASNOST**

• Uputa na neposredno prijeteću opasnost koja bi mogla dovesti do teške ozljede ili smrti.

**⚠ UPOZORENJE**

• Uputa na moguću opasnu situaciju koja bi mogla dovesti do teške ozljede ili smrti.

## **⚠ OPREZ**

- Uputa na moguću opasnu situaciju koja bi mogla dovesti do lakših ozljeda.

## **PAŽNJA**

- Uputa na moguću opasnu situaciju koja bi mogla dovesti do oštećenja imovine.

## **Sigurnosni napuci**

Pri radovima sa škarama za živicu posebno se pridržavajte sigurnosnih mjera i pravila ponašanja jer pri radovima sa škarama za živicu postoji rizik od ozljeđivanja.

Uz ove sigurnosne napomene morate se pridržavati i propisa o sigurnosti i obrazovanju specifičnih za dotičnu zemlju npr. od tijela javne uprave, strukovnih organizacija ili socijalnog osiguranja. Primjena uređaja može biti vremenski ograničena lokalnim propisima (dnevno ili godišnje doma). Pridržavajte se lokalnih propisa.

### **Opće sigurnosne napomene za električne alate**

## **⚠ UPOZORENJE**

- **Pročitajte sve sigurnosne napomene i upute.** Propusti pri pridržavanju sigurnosnih napomena i uputa mogu uzrokovati električni udar i/ili teške ozljede. **Sigurnosne napomene i upute sačuvajte za ubuduće.**

Pojam „električni alat“, koji se upotrebljava u sigurnosnim napomenama, odnosi se na električne alate (s mrežnim kablom) s mrežnim pogonom i električne alate (bez mrežnog kabla) na pogon punjivom baterijom.

### **1 Sigurnost mjesta rada**

- a Svoje područje rada održavajte čistim i dobro osvijetljenim. Nered ili neosvijetljena područja rada mogu uzrokovati nesreće.
- b Električnim alatom nemojte raditi u prostoru ugroženom eksplozijom, u kojem se nalaze gorive tvari, plinovi ili prašine. Električni alati stvaraju iskre koje mogu zapaliti prašinu ili pare.
- c Djecu i ostale osobe držite podalje tijekom uporabe električnog alata. U slučaju odvratanja možete izgubiti kontrolu nad uređajem.

### **2 Električna sigurnost**

- a Prikjučni utikač električnog alata mora odgovarati utičnici. Utikač se ne smije nikako mijenjati. S uzemljenim električnim alatima nemojte upotrebljavati adapterske utikače. Nepromijenjeni utikači i odgovarajuće utičnice smanjuju rizik od električnog udara.
- b Izbjegavajte dodir tijela s uzemljenim površinama kao što su primjerice površine cijevi, grijača, štednjaka i hladnjaka. Ako je tijelo uzemljeno, postoji povećani rizik od električnog udara.
- c Električne alate držite podalje od kiše ili vlage. Prodiranje vode u električni alat povećava rizik od električnog udara.
- d Nemojte nenamjenski upotrebljavati kabel za nošenje i vješanje električnog alata niti za povlačenje utikača iz utičnice. Kabel držite podalje od vrućine, ulja, oštih bridova ili pokretnih dijelova uređaja. Oštećeni ili zapetljani priključni kabeli povećavaju rizik od električnog udara.

- e Ako radite električnim alatom na otvorenom, upotrebljavajte samo produžni kabel prikladan za vanjski prostor. Primjena produžnog kabla prikladnog za vanjski prostor smanjuje rizik od električnog udara.
- f Ako ne možete izbjeći rad električnim alatom u vlažnoj okolini, upotrijebite zaštitnu nadstrujnu sklopku. Primjena zaštitne nadstrujne sklopke smanjuje rizik od električnog udara.

### **3 Sigurnost osoba**

- a Budite oprezni, pazite što radite i razumno postupajte pri radu električnim alatom. Kada ste umorni ili pod utjecajem droga, alkohola ili lijekova, nemojte upotrebljavati električni alat. *Trenutak nepažnje pri uporabi električnog alata može uzrokovati ozbiljne ozljede.*
  - b Nosite osobnu zaštitnu opremu te uvijek zaštitne naočale. Nošenje osobne zaštitne opreme kao što su maska za prašinu, protuklizne zaštitne cipele, zaštitna kaciga ili zaštita sluha, ovisno o vrsti i primjeni električnog alata, smanjuje rizik od ozljeda.
  - c Izbjegavajte slučajno puštanje u pogon. Uvjerite se da je električni alat isključen prije nego što ga priključite na napajanje strujom i/ili bateriju te prije nego što ga uhvatite ili nosite. *Ako pri nošenju električnog alata držite prst na sklopki ili uključenu uređaj priključite na napajanje strujom, može se dogoditi nesreća.*
  - d Prije nego što uključite električni alat, uklonite alat ili ključ za vijke. Alat ili ključ, koji se nalazi u dijelu uređaja koji se vrti, može uzrokovati ozljede.
  - e Izbjegavajte abnormalno držanje tijela. Pobrižite se za siguran stav i u svakom trenutku održavajte ravnotežu. Tako možete bolje kontrolirati električni alat u neočekivanim situacijama.
  - f Nosite prikladnu odjeću. Nemojte nositi široku odjeću niti nakit. Kosu, odjeću i rukavice držite podalje od pokretnih dijelova. Pokretni dijelovi mogu uhvatiti široku odjeću, rukavice, nakit ili dugu kosu.
  - g Ako se mogu montirati naprave za usisavanje i skupljanje prašine, uvjerite se da su priključene te da se ispravno upotrebljavaju. Uporaba dijela za usisavanje prašine može smanjiti ugrozu prašinom.
- ### **4 Uporaba električnog alata i rukovanje njime**
- a Nemojte preopterećivati uređaj. Za svoj rad uvijek upotrebljavajte za to namijenjeni električni alat. Odgovarajućim alatom radite bolje i sigurnije u navedenom području snage.
  - b Nemojte upotrebljavati električni alat s neispravnom sklopkom. Električni alat, koji se više ne može uključiti niti isključiti, opasan je i valja ga popraviti.
  - c Utikač izvucite iz utičnice i/ili uklonite punjivu bateriju prije nego što obavljate namještanja na uređaju, mijenjate dijelove pribora ili odlazite uređaj. Ta mjera opreza sprečava slučajno pokretanje električnog alata.
  - d Električni alat, kojim se ne koristite, čuvajte izvan dohvata djece. Nemojte dopustiti da uređajem rukuju osobe koje nisu upoznate s njime ili nisu pročitale ove upute. Električni su alati opasni ako ih rabe neiskusne osobe.

- e Pažljivo njegujte električne alate. Provjerite rade li pokretni dijelovi besprijekorno i da se ne zaglavljuju, jesu li dijelovi slomljeni ili tako oštećeni da je ugrožen rad električnog alata. Prije uporabe uređaja, oštećene dijelove odnesite na popravak. Loše održavani električni alati uzrok su mnogim nesrećama.
- f Alate za rezanje održavajte oštrima i čistima. Pomno njegovani alati za rezanje s oštrim reznim bridovima manje se zaglavljuju i lakši su za vođenje.
- g Električni alat, pribor, alat itd. upotrebljavajte u skladu s ovim uputama. Pritom u obzir uzмите radne uvjete i radnju koju morate obaviti. Uporaba električnih alata za primjene drukčije od predviđenih može uzrokovati opasne situacije.
- 5 Uporaba i njega kompleta baterija
- a Komplet baterija punite samo s pomoću punjača odobrenog od strane proizvođača. Punjači koji nisu prikladni za odgovarajući komplet baterija mogu uzrokovati požar.
- b Uređaj koristite samo s odgovarajućim kompletom baterija. Korištenje drugog kompleta baterija može uzrokovati ozljede ili požare.
- c Komplet baterija koji ne upotrebljavate držite podalje od metalnih predmeta kao što su uredske spajalice, kovanice, ključevi, čavli, vijci ili drugi manji metalni predmeti koji mogu uzrokovati kratki spoj. Kratki spoj može uzrokovati požar ili eksploziju.
- d Može doći i do istjecanja tekućine iz kompleta baterija. Izbjegavajte kontakt. Ako dođete u kontakt s tekućinom, temeljito je isperite vodom. Ako tekućina dospije u Vaše oči, odmah potražite liječničku pomoć. Tekućina baterije može prouzročiti ospij i opekline kože.
- 6 Servis
- a Neka vaš električni alat popravlja samo kvalificirano stručno osoblje i to samo s originalnim rezervnim dijelovima. Tako ćete osigurati očuvanje sigurnosti uređaja.

### Sigurnosne napomene za škare za živicu

- Držite sve dijelove tijela dalje od noža za rezanje. Ne pokušavajte uklanjati ili držati materijal za rezanje dok nož radi. Uklanjajte uklješteni materijal za rezanje pri isključenom uređaju. Trenutak nepažnje pri korištenju škara za živicu može uzrokovati teške ozljede.
- Nosite škare za živicu za ručku dok je nož u stanju mirovanja. Pri transportu ili čuvanju škara za živicu uvijek navucite sigurnosnu navlaku. Oprezno ophođenje uređajem smanjuje opasnost od ozljede nožem.
- Električni alat držite samo za izolirane površine ručki, s obzirom da nož za rezanje može doći u dodir sa skrivenim strujnim vodovima. Kontakt noža za rezanje s vodom pod naponom može metalne dijelove uređaja staviti pod napon te uzrokovati električni udar.
- Tijekom rada držite se podalje od vodova i kablova u vašem području rada. Tijekom rada nož za rezanje može zahvatiti i presjeći vodove i kablove.

## ⚠ OPASNOST

- Ne koristite uređaj nikada ako se u krugu od 15 m nalaze osobe, posebice djeca ili životinje budući da postoji opasnost da se noževi mogu odbaciti predmete.
- Opasnost od teških ozljeda u slučaju da noževi odbace predmete ili se u noževima zapetlja žica ili uže. Prije uporabe temeljito pregledajte područje rada da se u njemu ne nalaze predmeti poput kamenja, grana, metala, žice, kostiju ili igračka i uklonite ih.

## ⚠ UPOZORENJE

- Djeca i mladež ne smiju upravljati uređajem.
- Uređaj nije namijenjen za to da ga koriste osobe s ograničenim tjelesnim, osjetnim ili duhovnim sposobnostima ili bez iskustva i/ili s nedostatnim znanjem.
- Djecu i ostale osobe držite podalje od područja rada tijekom uporabe uređaja.
- Potreban vam je neometan pogled na područje rada kako biste prepoznali moguće opasnosti. Upotrebljavajte uređaj samo pri dobrom osvjetljenju.
- Uređaj ne upotrebljavajte u blizini stupova, ograda, zgrada ili drugih nepokretnih predmeta.
- Isključite motor, uklonite komplet baterija i osigurajte da su svi pokretni dijelovi potpuno zaustavljeni:
- Prije nego što podesite radni položaj reznog mehanizma.
- Prije nego što čistite uređaj ili uklanjate blokadu.
- Ostavite uređaj bez nadzora.
- Prije nego što mijenjate dijelove pribora.
- Opasnost od posjekotina i prignječena. Izbjegavajte kontakt s alatima za rezanje. Ne stavljajte ruku i prste među alate za rezanje ili u položaj u kojem oni mogu biti odsječeni ili prignječeni.
- Opasnost od ozljeda. Ne vršite nikakve izmjene na uređaju.
- Osigurajte da svi zaštitni uređaji, odbojnici i ručke budu propisno i sigurno pričvršćeni.

## ⚠ OPREZ

- Nosite punu zaštitu vida i sluha.
- Zaštita sluha može smanjiti vašu sposobnost da čujete signale upozorenja, stoga obratite pozornost na moguće opasnosti u blizini i u području rada.
- Pri radovima u područjima gdje postoji opasnost od padajućih predmeta nosite zaštitu glave.
- Opasnost od ozljeda na oštrim alatima za rezanje. Pri rukovanju alatima za rezanje nosite protuklizne i otporne zaštitne rukavice.
- Postoji opasnost od ozljeda u slučajevima kada pokretni dijelovi uređaja zahvate široku odjeću, kosu ili nakit. Odjeću i nakit držite podalje od pokretnih dijelova stroja. Svežite dugu kosu.
- Uređajem ne smijete upravljati ako ste pod utjecajem lijekova ili droga koje smanjuju motoričke sposobnosti. Uređajem upravljajte samo kada ste odmorni i zdravi.
- Ne koristite uređaj ako neobično vibrira ili proizvodi neobične zvukove.
- Prije primjene uređaja provjerite je li oštećen i uvjerite se da su vijci na nožu čvrsto zategnuti.
- Ne upotrebljavajte uređaj ako je prethodno pao, ako je zadobio udarac ili ako je vidljivo oštećen. Propisno popravite oštećenja prije nego što ponovno počnete s radom uređaja.
- Ne koristite uređaj na ljestvama ili nestabilnim podlogama.

- Prije pokretanja uređaja provjerite da alati za rezanje ni sa čime ne mogu doći u dodir.
- Opasnost od ozljede zbog ogojelih noževa. Postavite zaštitu noža kad ne koristite uređaj, čak i tijekom kratkih radnih stanki.

## PAŽNJA

- Nemojte uređajem uz primjenu sile rezati gusto grmlje. To može blokirati i usporiti alate za rezanje. Smanjite brzinu rada ako dolazi do blokade alata za rezanje.
- Ne režite grane i izdanke za koje je očigledno da su prevelike i da ne stanu između reznih listova. Upotrijebite ručnu pilu ili pilu za granje bez motora kako biste odrezali veće grane i grancice.

### Sigurno održavanje i njega

**⚠ UPOZORENJE** ● Isključite motor, uklonite komplet baterija i osigurajte da su svi pokretni dijelovi potpuno zaustavljeni:

- Prije čišćenja ili održavanja uređaja.
- Prije nego što mijenjate dijelove pribora.
- Opasnost od ozljeda zbog oštrih alata za rezanje. Budite osobito oprezni prilikom skidanja ili stavljanja zaštitne noža, te čišćenja i uljenja uređaja. ● Osigurajte da je uređaj u sigurnom stanju tako u redovitim razmacima provjerite jesu li svornjaci, matice i vijci čvrsto pritegnuti.
- Nakon svake upotrebe uklonite prijavštinu s alata za rezanje pomoću grube četke i nanesite prikladno ulje za zaštitu od hrđe prije nego što ponovno postavite zaštitu noža. Proizvođač preporučuje da se za zaštitu od hrđe i za uljenje upotrebljava sprej. Obratite se vašoj servisnoj službi s pitanjem u vezi prikladnog spreja. Prije svakog korištenja alate za rezanje možete nauljiti na opisan način.

**⚠ OPREZ** ● Upotrebljavajte samo pribor i rezervne dijelove koji su odobreni od proizvođača. Originalan pribor i originalni zamjenski dijelovi jamče siguran i nesmetan rad uređaja.

**PAŽNJA** ● Proizvod nakon svake upotrebe očistite mekom, suhom krpom.

**Napomena** ● Servisne radove i radove održavanja smije provoditi samo odgovarajuće kvalificirano stručno osoblje koje je prošlo specijaliziranu obuku. Preporučamo da za popravak proizvođača isti pošaljete ovlaštenom servisnom centru. ● Smijete provoditi samo postavke i popravke opisane u ovim uputama za rad. Za ostale popravke kontaktirajte vašu ovlaštenu servisnu službu.

### Siguran transport i skladištenje

**⚠ UPOZORENJE** ● Prije skladištenja ili transporta isključite uređaj, ostavite ga da se ohladi i uklonite komplet baterija.

**⚠ OPREZ** ● Kako bi se spriječile nezgode ili ozljede, uređaj smijete transportirati i skladištiti samo s montiranom zaštitom noža i izvađenom punjivom baterijom. ● Opasnost od ozljeda i oštećenja na uređaju. Osigurajte uređaj prilikom transporta od pomicanja ili pada.

**PAŽNJA** ● Prije transporta ili skladištenja uređaja uklonite s njega sva eventualna strana tijela. ● Uređaj skladištite na suhom i dobro prozračenom djeci nedostupnom mjestu. Držite uređaj podalje od stvari koje

uzrokuju koroziju kao što su kemikalije za vrt. ● Uređaj ne čuvajte na otvorenom prostoru.

### Preostali rizici

## ⚠ UPOZORENJE

- Čak i kada se uređaj koristi na prethodno opisan način uvijek postoje određeni preostali rizici. Prilikom uporabe uređaja mogu nastati sljedeće opasnosti:
- Teške ozljede zbog kontakta s alatima za rezanje. Alate za rezanje držite podalje od tijela i niže od visine boka. Kada ne upotrebljavate uređaj koristite zaštitu noža, čak i kod kratkih prekida rada.
- vibracije mogu izazvati ozljede. Koristite odgovarajući alat za sve radove, koristite predviđene ručke i ograničite vrijeme rada i izloženost.
- Buka može izazvati oštećenja sluha. Nosite zaštitu za sluh i ograničite opterećenje.
- Ozljede uslijed odbačenih predmeta.

### Smanjenje rizika

## ⚠ OPREZ

- Dulja uporaba uređaja može uzrokovati poremećaje prokrvljenosti u šakama uslijed vibriranja. Ne može se odrediti opće trajanje uporabe jer ono ovisi o više čimbenika:
- Osobna sklonost lošoj prokrvljenosti (često hladni prsti, utrnulost prstiju).
- Niska temperatura okoline. Nosite tople rukavice za zaštitu šaka.
- Prokrvljenost spriječena čvrstim hvatom.
- Rad bez prekida štetniji je od rada prekinuta stankama.

U slučaju redovite, dugotrajne uporabe uređaja te ako se opetovano javljaju simptomi kao što su primjericice utrnulost prstiju, hladni prsti, obratite se liječniku.

## Namjenska uporaba

### ⚠ OPASNOST

#### Nenamjenska uporaba

Opasnost po život od posjekotina

Uređaj upotrebljavajte samo u skladu s njegovom namjenom.

- Škare za živicu namijenjene su samo za osobnu uporabu.
- Škare za živicu predviđene su za rad na otvorenom.
- Iz sigurnosnih razloga škare za živicu se uvijek se moraju sigurno držati s obje ruke.
- Škare za živicu predviđene su samo za rezanje biljaka, npr. živice i grmlja.
- Škare za živicu ne koristite u vlažnoj okolini ili tijekom kiše.
- Škare za živicu koristite samo u dobro osvijetljenoj okolini.
- Iz sigurnosnih razloga zabranjene su preinake i izmjene na uređaju koje proizvođač nije odobrio. Zabrana je svaka druga primjena, npr. rezanje trave, drvca ili grana. Za opasnosti proizašle iz nedopuštene uporabe odgovara korisnik.

### Zaštita okoliša



Ambalažni se materijali mogu reciklirati. Molimo odložite ambalažu na ekološki prihvatljiv način.



Električni i elektronički uređaji sadrže vrijedne reciklažne materijale, a često i sastavne dijelove poput baterija, punjivih baterija ili ulja koji kod nepropisnog rukovanja ili nepravilnog odlaganja u



otpad mogu predstavljati potencijalnu opasnost za ljudsko zdravlje i okoliš. Međutim, ti su sastavni dijelovi potrebni za pravilan rad uređaja. Uređaji koji su označeni ovim simbolom ne smiju se odlagati zajedno s kućnim otpadom.

### Napomene o sastojcima (REACH)

Aktualne informacije o sastojcima pronađite na: [www.kaercher.com/REACH](http://www.kaercher.com/REACH)

## Pribor i zamjenski dijelovi

Koristite samo originalan pribor i originalne zamjenske dijelove jer oni jamče siguran i nesmetan rad uređaja. Informacije o priboru i zamjenskim dijelovima pronađite na [www.kaercher.com](http://www.kaercher.com).

## Sadržaj isporuke

Sadržaj isporuke uređaja prikazan je na ambalaži. Kod raspakiravanja provjerite je li sadržaj potpun. U slučaju nedostatka pribora ili štete nastale prilikom transporta obavijestite svog prodavača.

## Sigurnosni uređaji

### ⚠ OPREZ

#### Manjkavi ili izmijenjeni sigurnosni uređaji

Sigurnosni uređaji služe vašoj zaštiti.

Nikad ne mijenjajte sigurnosne uređaje i nemojte ih zaobilaziti.

#### Tipka za deblokiranje





Tipka za deblokiranje sklopke uređaja na stražnjoj ručki osigurava dvoručno opsluživanje. Tipka za deblokiranje blokira sklopku uređaja i time sprječava nekontrolirano pokretanje škara za živicu.

#### Zaštita noža

Zaštita noža je važan sastavni dio sigurnosnih uređaja škara za živicu. Oštećena zaštita noža ne smije se više upotrebljavati i mora se odmah zamijeniti.

## Simboli na uređaju

	Opći znak upozorenja
	Prije puštanja u pogon pročitajte upute rad i sve sigurnosne naputke.
	Prilikom rada s uređajem nosite prikladnu zaštitu vida i sluha
	Opasnost od ozljeda. Nemojte dodirivati oštre alate za rezanje.
	Prilikom rada s uređajem nosite protuklizne i otporne zaštitne rukavice.

	Opasnost zbog odbačenih predmeta. Držite promatrače, posebice djecu i kućne ljubimce, udaljene najmanje 15 m od područja rada.
	Ne izlažite uređaj kiši ili vlažnim uvjetima.
	Uređaj uvijek držite s obje ruke.
	Zajamčena razina zvučnog tlaka navedena na etiketi iznosi 93.

## Opis uređaja

U ovim uputama za rad opisuje se maksimalna oprema. Ovisno o modelu postoje razlike u sadržaju isporuke (vidi pakiranje).

Slika vidi stranice sa grafičkim prikazima

### Slika A

- ① Nož
- ② Zaštita ruku
- ③ Ručka, prednja
- ④ Tipka za deblokiranje sklopke uređaja
- ⑤ Natpisna pločica
- ⑥ Sklopka uređaja
- ⑦ Tipka za deblokiranje kompleta baterija
- ⑧ Ručka, stražnja
- ⑨ Zaštita noža
- ⑩ \*Punjač za brzo punjenje Battery Power 18V
- ⑪ \*Komplet baterija Battery Power

\* opcionalno

## Komplet baterija

Uređaj može raditi s kompletom baterija Kärcher 18 V Battery Power.

## Puštanje u pogon

### ⚠ UPOZORENJE

#### Nekontrolirano pokretanje

Opasnost po život od posjekotina

Prilikom svih mjera pripreme izvadite bateriju iz uređaja.

## Umetanje baterije

## PAŽNJA

#### Onečišćeni kontakti

Oštećenja na uređaju i bateriji

Prije umetanja provjerite jesu li prihvat i kontakti baterije onečišćeni te ih po potrebi očistite.

#### Napomena

Koristite samo u potpunosti napunjene baterije.

#### Slika B

1. Gurnite bateriju u prihvatnik dok se čujno ne uglati.

## Rukovanje

Korisnicima koji prvi put koriste uređaj preporučamo da ih prije rada sa škarama za živicu uputi iskusna osoba te da vježbaju rukovanje i tehnike.

### Osnovno rukovanje

1. Provjerite postoje li u materijalu za rezanje strana tijela kao što je primjerice papir, folija ili žice te ih po potrebi uklonite.
2. Uklanjanje zaštite noža.
3. Škare za živicu držite s obje ruke.

### Uključivanje uređaja

1. Pritisnite tipku za deblokiranje sklopke uređaja.  
**Slika C**
2. Pritisnite sklopku uređaja.  
Uređaj se uključuje.
3. Pustite sklopku uređaja.  
Uređaj prestaje raditi.

### Radne tehnike

#### Napomena

Ravnomjeran rez postiži ćete ako primijenite špagu za poravnanje.

1. Uključite uređaj i približite ih materijalu za rezanje.
2. Listove i grančice režite njihovim pokretima.  
**Slika D**
3. Pri debljim granama izvedite pokret piljenja, ali nemojte ubadati u biljku.
4. Grlnje i živice režite odozdo prema gore.
5. Pri rezanju vrhova, izvedite široki zakretni pokret te pritom lagano nagnite nož.
6. Za rezanje niskih biljaka kao što su npr. pokrivači tla, nož držite vodoravno.

### Vađenje kompleta baterija

#### Napomena

U slučaju duljih prekida rada izvadite komplet baterija iz uređaja i osigurajte ga protiv neovlaštenog korištenja.

1. Povucite tipku za deblokiranje kompleta baterija u smjeru istoga.  
**Slika E**
2. Za deblokiranje kompleta baterija pritisnite tipku za deblokiranje kompleta baterija.
3. Izvadite komplet baterija iz uređaja.

## Transport

### ⚠ OPREZ

#### Nepridržavanje težine

Opasnost od ozljeda i oštećenja

Pri transportu uzmite u obzir težinu uređaja.

### ⚠ OPREZ

#### Nekontrolirano pokretanje

Opasnost od posjekotina

Prije transporta izvadite bateriju iz uređaja.

Transportirajte škare za živicu samo s postavljenom zaštitom noža.

## Skladištenje

### ⚠ OPREZ

#### Nepridržavanje težine

Opasnost od ozljeda i oštećenja

Pri skladištenju uzmite u obzir težinu uređaja.

### ⚠ OPREZ

#### Nekontrolirano pokretanje

Opasnost od posjekotina

Prije transporta izvadite bateriju iz uređaja.

Skladištite škare za živicu samo s postavljenom zaštitom noža.

Uređaj se smije skladištiti samo u zatvorenim prostorijama.

## Njega i održavanje

### ⚠ OPREZ

#### Nekontrolirano pokretanje

Opasnost od posjekotina

Prije svakog rada s uređajem izvadite bateriju iz uređaja.

### ⚠ OPREZ

#### Opasnost od ozljeda zbog oštrih noževa

Pri svim radovima na uređaju nosite zaštitne naočale i zaštitne rukavice.

## Čišćenje uređaja

### PAŽNJA

#### Neispravno čišćenje

Oštećenja uređaja

Čistite uređaj vlažnom krpom.

Nemojte koristiti sredstva za čišćenje koja sadrže otapala.

Uređaj ne uranjajte u vodu.

Uređaj ne čistite vodenim mlazom iz crijeva ili vodenim mlazom pod visokim tlakom.

#### Slika F

1. Ostavite uređaj da se ohladi.
2. Nož i kućište motora četkom očistite od biljnih ostataka i prljavštine.
3. Ventilacijske otvore uređaja očistite četkom.

## Provjera vijčanog spoja noža

### ⚠ OPREZ

#### Olabavljeni vijčani spoj

Posjekotine uslijed nekontroliranih pokreta noža

Redovito provjeravajte čvrsti dosjed vijčanog spoja noža.

#### Slika G

1. Provjerite čvrsti dosjed vijaka / matice.
2. Pritegnite vijke / matice.

## Uljenje oštrica noža

Kako bi se očuvala kvaliteta noža, oštrice noža se trebaju naujiti nakon svakog korištenja.

#### Napomena

Vrlo dobar rezultat postiže se ako koristite rijetko strojno ulje ili ulje za prskanje.

#### Slika H

1. Uređaj položite na ravnu podlogu.
2. Nanesite ulje na gornju stranu oštrica noža.

## Oštrenje oštrica noža

#### Napomena

Uklonite prilikom oštrenja što je moguće manje materijala i zadržite izvorni kut zupca oštrice.

### ⚠ OPREZ

#### Oštri noževi

Opasnost od posjekotina

Nosite prikladne zaštitne rukavice prilikom oštrenja oštrica noža.

1. Zategnite nož u škrip.
2. Naoštrite slobodnu stranu zubaca oštrice pomoću turpije.

3. Nož rukom oprezno pogurnite dalje, sve dok vam ne budu dostupni nenaoštreni zupci oštrice.
4. Naoštrite slobodnu stranu svih zubaca oštrice pomoću turpije.

## Pomoć u slučaju smetnji

Smetnje često imaju jednostavne uzroke koje možete sami ukloniti uz pomoć pregleda u nastavku. Ako niste sigurni ili ako smetnje nisu ovdje navedene, obratite se ovlaštenoj servisnoj službi.

Sa starenjem se kapacitet kompleta baterija i pri dobrom održavanju smanjuje, tako da se ni u potpuno napunjenom stanju više ne postiže puno vrijeme rada. To se ne smatra nedostatkom.

Greška	Uzrok	Rješenje
Uređaj ne radi	Komplet baterija nije ispravno umetnut.	● Gurnite komplet baterija u prihvatnik uređaja dok se ne uglati.
	Komplet baterija je prazan.	● Napunite komplet baterija.
	Komplet baterija je neispravan.	● Zamijenite komplet baterija.
Uređaj se zaustavlja tijekom rada	Nož je blokiran materijalom za rezanje.	● Uklonite materijal za rezanje iz noža.
	Baterija je pregrijana	● Prekinite rad i pričekajte da temperatura baterije ponovno dođe u normalno područje.
	Motor je pregrijan	● Prekinite rad i ostavite motor da se ohladi.

## Jamstvo

U svakoj zemlji vrijede jamstveni uvjeti koje je izdala nadležna organizacija za distribuciju. Moguće kvarove na Vašem uređaju popravljamo besplatno unutar jamstvenog roka ako je uzrok materijalna pogreška ili pogreška u proizvodnji. U slučaju koji podliježe jamstvu obratite se s potvrdom o plaćanju Vašem prodavaču ili sljedećoj ovlaštenoj lokaciji servisne službe. (vidi adresu na poledini)

## Tehnički podaci

		HGE 18-45
<b>Podaci o snazi uređaja</b>		
Radni napon	V	18
Broj okretaja praznog hoda (normalna postavka)	/min	1500
Promjer materijala za rezanje (maks.)	mm	18
<b>Vrijednosti utvrđene prema EN 60745-1, EN 60745-2-15</b>		
Razina zvučnog tlaka $L_{pA}$	dB(A)	83,1
Nesigurnost $K_{pA}$	dB(A)	2,1
Razina zvučne snage $L_{WA}$ + Nesigurnost $K_{WA}$	dB(A)	93
Vrijednost vibracije šaka ruka prednje ručke	$m/s^2$	1,5
Vrijednost vibracije šaka ruka strane ručke	$m/s^2$	1,7
Nesigurnost K	$m/s^2$	1,5
<b>Dimenzije i težine</b>		
Duljina x širina x visina	mm	905 x 244 x 170
Duljina noža za rezanje	mm	450
Težina (bez kompleta baterija)	kg	2,55

Pridržano pravo na tehničke izmjene.

## Vrijednost vibracije

### ⚠ UPOZORENJE

Navedena vrijednost vibracije izmjerena je standardnim ispitivanjem i smije se koristiti za usporedbu uređaja. Navedena vrijednost vibracije smije se koristiti za prethodnu procjenu opterećenja.

Ovisno o načinu na koji se koristi uređaj, emisija vibracija tijekom trenutnog korištenja uređaja može odstupati od navedenih ukupnih vrijednosti.

**Uređaji s vrijednošću vibracije ruka-šaka > 2,5  $m/s^2$  (vidi poglavlje Tehnički podaci u uputama za rad)**

⚠ **OPREZ** ● Višesatno neprekidno korištenje uređaja može uzrokovati osjećaj obamrlosti. ● Nosite tople rukavice za zaštitu šaka. ● Redovito radite stanke u radu.

## EU izjava o sukladnosti

Ovime izjavljujemo da je dolje označeni stroj na temelju svoje koncepcije i konstrukcije kao i izvedbe koju mi stavljamo u promet sukladan odgovarajućim temeljnim sigurnosnim i zdravstvenim zahtjevima EU direktiva. U slučaju izmjene stroja koja nije dogovorena s nama ova izjava gubi svoju valjanost.

Proizvod: Škare za živicu  
Tip: HGE 18-45 Battery 1.444-23x.x

### Relevantne EU direktive

2000/14/EZ (+2005/88/EZ)  
2014/30/EU  
2006/42/EZ (+2009/127/EZ)  
2011/65/EU

### Primijenjene usklađene norme

EN 50581: 2012  
EN 55014-1: 2017  
EN 55014-2: 2015  
EN 60745-1:2009+A11:2010  
EN 60745-2-15:2009+A1:2010

**Primijenjeni postupak procjene sukladnosti**  
2000/14/EZ i izmijenjena direktivom 2005/88/EZ: Prilog V.

## Razina zvučne snage dB(A)

Izmjereni: 91,1  
Zajamčeno: 93

Dolje potpisani djeluju u ime i po opunomoćenju uprave.

  
H. Jenner  
Chairman of the Board of Management

  
S. Reiser  
Director Regulatory Affairs & Certification

Opunomoćenik za dokumentaciju: S. Reiser  
Alfred Kärcher SE & Co. KG  
Alfred-Kärcher-Str. 28 - 40  
71364 Winnenden (Njemačka)  
Tel.: +49 7195 14-0  
Telefaks: +49 7195 14-2212  
Winnenden, 1. 7. 2018.

## Sadržaj

Opšte napomene .....	148
Stepeni opasnosti .....	148
Sigurnosne napomene .....	148
Namenska upotreba .....	151
Zaštita životne sredine .....	151
Pribor i rezervni delovi .....	151
Obim isporuke .....	151
Sigurnosni uređaji .....	151
Simboli na uređaju .....	151
Opis uređaja .....	152
Puštanje u pogon .....	152
Rukovanje .....	152
Transport .....	153
Skladištenje .....	153
Nega i održavanje .....	153
Pomoć u slučaju smetnje .....	153
Garancija .....	154
Tehnički podaci .....	154
Vrednost vibracija .....	154
EU izjava o usklađenosti .....	154

## Opšte napomene



Pre prve upotrebe uređaja, treba pročitati ove sigurnosne napomene, ovo originalno uputstvo za rad, sigurnosne napomene koje su priložene uz akumulatorsko pakovanje i priloženo

originalno uputstvo za rad akumulatorskog pakovanja/standardnog uređaja. Postupajte u skladu sa tim. Sačuvajte knjižice za buduću upotrebu ili naredne vlasnike.

Pored napomena u uputstvu za rad, moraju da se uvažavaju i opšti sigurnosni propisi i propisi zakonodavca o sprečavanju nesreća.

## Stepeni opasnosti

### ⚠ OPASNOST

- Napomena o neposrednoj opasnosti koja preti i koja može dovesti do teških telesnih povreda ili smrti.

### ⚠ UPOZORENJE

- Napomena o mogućoj opasnoj situaciji, koja može dovesti do teških telesnih povreda ili smrti.

### ⚠ OPREZ

- Napomena o mogućoj opasnoj situaciji, koja može dovesti do lakih telesnih povreda.

### PAŽNJA

- Napomena o mogućoj opasnoj situaciji, koja može dovesti do materijalnih oštećenja.

## Sigurnosne napomene

Prilikom radova sa makazama za živu ogradu morate obratiti posebnu pažnju na sigurnosne mere i pravila ponašanja, jer prilikom rada sa makazama za živu ogradu postoji opasnost od povređivanja. Osim ovih sigurnosnih napomena, obratite pažnju i na specifične nacionalne sigurnosne propise i propise o obukama, koje zahtevaju npr. državne ustanove, profesionalna udruženja ili fondovi za socijalnu zaštitu. Na osnovu lokalnih propisa, korišćenje uređaja može biti vremenski ograničeno (na određeni deo dana ili godišnje doba). Obratite pažnju na lokalne propise.

## Opšte sigurnosne napomene za električne alate

### ⚠ UPOZORENJE

- **Pročitajte sve sigurnosne napomene i uputstva.** Propusti u pogledu poštovanja sigurnosnih napomena i uputstava mogu da prouzrokuju električni udar i/ili teške povrede. **Sačuvajte sve sigurnosne napomene i uputstva radi buduće upotrebe.**

Pojam „Električni alat“, koji se pominje u sigurnosnim napomenama odnosi se na električne alate sa mrežnim pogonom (sa mrežnim kablom) i na električne alate sa baterijskim pogonom (bez mrežnog kabla).

- 1 **Bezbednost na radnom mestu**
  - a **Radno područje održavajte dobro osvetljeno i u čisto.** Neuredna ili neosvetljena radna područja mogu dovesti do nezgoda.
  - b **Nemojte raditi sa električnim alatima u okruženju gde postoji opasnost od eksplozije, u kojem se nalaze zapaljive tečnosti, gasovi ili prašina.** Električni alati mogu da varnice, što može dovesti do zapaljenja prašine ili isparenja.
  - c **Tokom korišćenja električnog alata decu i druge osobe treba da budu na bezbednoj udaljenosti.** Ukoliko vam nešto skrene pažnju tokom rada, možete izgubiti kontrolu nad uređajem.
- 2 **Električna bezbednost**
  - a **Priključni utikač električnog alata mora da odgovara utičnici.** Utikač ne sme da se menja na bilo koji način. Nemojte koristiti adapterske utikače zajedno sa električnim alatima sa zaštitnim uzemljenjem. Neizmijenjeni utikači i odgovarajuće utičnice smanjuju rizik od električnog udara.
  - b **Izbegavajte telesni kontakt sa uzemljenim površinama kao što su cevi, grejna tela, šporeti i frižideri.** Ako je vaše telo uzemljeno, preti povećan rizik od električnog udara.
  - c **Zaštitite električne alate od kiše ili vlage.** Prodiranje vode u električni alat povećava rizik od električnog udara.
  - d **Nemojte koristiti kabl za pogrešne namene, za nošenje ili vešanje električnog alata ili za izvlačenje utikača iz utičnice.** Držite kabl dalje

- od toplote, ulja, oštih ivica ili delova uređaja u pokretu. Oštećeni ili savijeni priključni kablovi povećavaju rizik od električnog udara.
- e Ako sa električnim alatom radite na otvorenom, koristite isključivo produžni kabl koji je pogodan i za otvoreni prostor. *Korišćenje produžnog kabla koji je pogodan i za otvoreni prostor smanjuje rizik od električnog udara.*
- f Ukoliko je upotreba električnog alata u vlažnom okruženju neizbežna, onda koristite automatsku zaštitnu sklopku. *Upotreba automatske zaštitne sklopke smanjuje rizik od električnog udara.*
- 3 **Bezbednost ljudi**
- a **Budite pažljivi, vodite računa o onome što radite i pristupajte razumno radu sa električnim alatom. Nemojte koristiti električni alat ako ste pospani ili se nalazite pod dejstvom narkotika, alkohola ili lekova. Jedan trenutak nepažnje pri upotrebi električnog alata može da dovede do ozbiljnih povreda.**
- b **Uvek nosite ličnu zaštitnu opremu i zaštitne naočare. Nošenje lične zaštitne opreme, kao što su maska za prašinu, sigurnosne cipele otporne na klizanje, zaštitni šlem ili zaštitna sluha, u zavisnosti od vrste i primene električnog alata, smanjuje rizik od povreda.**
- c **Izbegavajte nenamerno puštanje u pogon. Uverite se da je električni alat isključen pre nego šta ga priključite na napajanje strujom ili bateriju, preuzmite ili nosite. Ako prilikom nošenja električnog alata držite prst na prekidaču ili ako uključeni uređaj priključite na napajanje strujom, to može da dovede do nesreća.**
- d **Uklonite alat za podešavanje ili odvijače pre uključivanja električnog alata. Alat ili ključ koji se nalazi u rotirajućem delu uređaja može dovesti do povreda.**
- e **Izbegavajte neuobičajeni položaj tela. Obezbedite siguran oslonac i u svakom trenutku održavajte ravnotežu. Na taj način električni alat možete bolje kontrolisati u neočekivanim situacijama.**
- f **Nosite odgovarajuću odeću. Nemojte nositi široku odeću ili nakit. Kosa, odeća i rukavice treba da budu što dalje od delova u pokretu. Delovi u pokretu mogu da zahvate opuštenu odeću, rukavice, nakit ili dugačku kosu.**
- g **Ako postoji mogućnost montaže uređaja za usisavanje i hvatanje prašine, obezbedite da ti uređaji budu priključeni i da se pravilno upotrebljavaju. Upotreba dela za usisavanje prašine može smanjiti opasnosti od prašine.**
- 4 **Upotreba električnog alata**
- a **Nemojte preopterećivati uređaj. Koristite električni alat koji je predviđen za vaš rad. Uz odgovarajući električni alat ćete bolje i bezbednije raditi u zadatom području rada.**
- b **Nemojte koristiti električni alat čiji je prekidač neispravan. Električni alat koji se više ne može uključiti ili isključiti je opasan i mora se popraviti.**
- c **Pre podešavanja, zamene delova pribora ili odlaganja uređaja, izvucite utikač iz utičnice ili uklonite bateriju. Ova mera predostrožnosti sprečava nenamerno pokretanje električnog alata.**
- d **Nekorišćene električne alate čuvati van domašaja dece. Osobe koje nisu upoznate sa uređajem, odnosno koja nisu pročitale ova uputstva, ne smeju da koriste uređaj. *Električni alati su opasni ako ih koriste neiskusna lica.***
- e **Električne alate negujte sa pažnjom. Uverite se da pokretni delovi besprekorno funkcionišu i da nisu su zaglavljani, kao i da delovi nisu polomljeni ili oštećeni tako da utiču na funkcionisanje električnog alata. Oštećene delove dostavite na popravku pre upotrebe uređaja. *Uzrok velikog broja nesreća leži u lošem održavanju električnih alata.***
- f **Alati za sečenje treba da budu oštri i čisti. *Pažljivo negovani alati za sečenje sa oštrim ivicama za sečenje se manje zaglavljuju i mogu lakše da se vode.***
- g **Koristite električni alat, pribor, alate itd. u skladu sa ovim uputstvima. Pri tome, obratite pažnju na uslove rada i zadatke koji treba da se izvrše. *Upotreba električnih alata u druge namene od onih koje su predviđene može dovesti do opasnih situacija.***
- 5 **Upotreba i nega akumulatorskog pakovanja**
- a **Akumulatorsko pakovanje punite samo punjačima koje je odobrio proizvođač. *Punjači, koji nisu adekvatni za odgovarajuće akumulatorsko pakovanje, mogu da dovedu do požara.***
- b **Uređaj koristite samo sa odgovarajućim akumulatorskim pakovanjem. *Primena nekog drugog akumulatorskog pakovanja može dovesti do povreda i požara.***
- c **Kada nije u upotrebi, akumulatorsko pakovanje držite na udaljenosti od metalnih predmeta kao što su kancelarijske spajalice, novčići, ključevi, ekseri, vijci i drugi sitni metalni predmeti, koji mogu da dovedu do kratkog spoja. *Kratak spoj može da dovede do požara ili eksplozije.***
- d **Pod određenim okolnostima, iz akumulatorskog pakovanja može da izlazi tečnost. Izbegavajte kontakt sa njom. Ako dođete u kontakt sa tečnošću, isperite se sam mnogo vode. Ako vam tečnost dospe u oči, odmah se obratite lekaru. *Baterijska tečnost može da dovede do ošpa i opekotina na koži.***
- 6 **Servis**
- a **Uvek električni alat sme da popravljaju samo kvalifikovano stručno osoblje i to isključivo sa originalnim rezervnim delovima. *Na taj način se obezbeđuje očuvanje pouzdanosti uređaja.***

### Sigurnosne napomene za makaze za živu ogradu

- Držite sve delove tela dalje od oštrice noža. Ne pokušavajte uklanjati posečeni materijal ili pridržavati materijal koji treba da se poseče kada je nož uključen. Zaglavljeni posečeni materijal uklanjajte samo kada je uređaj isključen. *Jedan trenutak nepažnje pri upotrebi makaza za živu ogradu može da dovede do teških povreda.*
- Makaze za živu ogradu nosite za ručku dok je nož zaustavljen. Prilikom transporta ili odlaganja makaza za živu ogradu uvek navucite

zaštitnu navliaku. Pažljivo rukovanje uređajem smanjuje opasnost od povreda nožem.

- **Električni alat držite samo na izolovanim površinama za držanje, jer nož za sečenje može da dođe u dodir sa sakrivenim strujnim kablovima.** Pri kontaktu noža za sečenje sa vodom koji provodi napon može da se javi napon na metalnim delovima uređaja i da dođe do električnog udara.
- **Tokom rada održavajte dovoljnu udaljenost od vodova i kablova u vašem radnom području.** Tokom rad, nož za sečenje može da zahvati vodove i kablove i da ih preseče.

### Bezbedan rad

#### **⚠ OPASNOST**

- Uređaj nikada ne koristiti ako se u krugu od 15 m nalaze lica, posebno deca ili životinje, jer postoji opasnost da nož uređaja baca predmete po okolini.
- Opasne povrede ukoliko nož uređaja baca predmete po okolini ili ukoliko žica ili uzica budu zahvaćeni od mehanizma za rezanje. Pre upotrebe uređaja, detaljno pregledati da li u radnom području ima predmeta kao što su kamenje, štapovi, metal, žica, kosti ili igračke i ukloniti ih.

#### **⚠ UPOZORENJE**

- Deca i mladi ne smeju da rukuju uređajem.
- Uređaj nije predviđen za upotrebu od strane lica koja imaju ograničene fizičke, senzoričke ili psihičke sposobnosti ili lica kojima nedostaje iskustvo i/ili znanje.
- Držite decu i druga lica izvan područja rada dok radite sa uređajem.
- Potreban vam je nezaklonjen pogled na radno područje da biste uočili moguće opasnosti. Koristite uređaj samo pri dovoljnom osvetljenju.
- Nemojte koristiti uređaj u blizini stubova, ograde, zgrada ili drugih nepokretnih predmeta.
- Isključite motor, uklonite akumulatorsko pakovanje i uverite se da su se svi pokretni delovi potpuno zaustavili:
- Pre nego što podesite radni položaj alata za sečenje.
- Pre nego što čistite uređaja ili uklanjate neku blokadu.
- Ostavljajte uređaj bez nadzora.
- Pre nego što zamenite delove pribora.
- Opasnost od sečenja i prignječenja. Izbegavajte kontakt sa alatima za sečenje. Šaku i prste nemojte stavljati između alata za sečenje ili u položaj, u kome ih možete poseći ili prignječiti.
- Opasnost od povređivanja. Nemojte vršiti promene na uređaju.
- Uverite se da su zaštitni elementi, odbijaci i ručke pravilno i bezbedno pričvršćeni.

#### **⚠ OPREZ**

- Nosite kompletnu zaštitu za oči i sluh.
- Zaštita za sluh može da ograniči vašu sposobnost da čujete upozoravajuće tonove, pa zato obratite pažnju na moguće opasnosti u blizini i u radnom području.
- Prilikom radova u područjima, u kojima postoji opasnost od padanja predmeta, nosite zaštitu za glavu.
- Opasnost od povreda oštrim alatom za sečenje. Prilikom radova sa alatom za sečenje nosite rukavice koje nisu klizave i koje su otporne na kidanje.

- Opasnost od povređivanja zahvatanjem slobodnih delova odeće, kose ili nakita pokretnim delovima uređaja. Odeću i nakit držite na udaljenosti od pokretnih delova mašine. Vežite dugu kosu.
- Ne smete da rukujete uređajem ukoliko se nalazite pod dejstvom lekova ili narkotika koji mogu da ograniče sposobnost reagovanja. Uređajem rukujte samo kada se nalazite u odmornom i zdravom stanju.
- Nemojte koristiti uređaj ako neobičajeno vibrira ili stvara neobičajene zvukove.
- Pre korišćenja proverite da li na uređaju ima oštećenja i pobrinite se da zavrtnji na nožu budu čvrsto pritegnuti.
- Nemojte koristiti uređaj ako je prethodno pao, udaren ili vidno oštećen. Redovno popravljajte oštećenja, pre nego što uređaj ponovo pustite u rad.
- Nemojte koristiti uređaj na merdevinama ili nestabilnim podlogama.
- Pre pokretanja uređaja, uverite se da alat za sečenje ne može da dođe ni sa čim u kontakt.
- Opasnost od povreda slobodnim nožem. Postavite zaštitu za nož ako ne koristite uređaj, takođe i tokom kratkih pauzi u radu.

#### **PAŽNJA**

- Nemojte vodite uređaj silom kroz gusto šipražje. Na taj način alati za sečenje mogu da se blokiraju i da se uspore. Smanjite radnu brzinu ako se blokiraju alati za sečenje.
- Nemojte seći stabla i grane koje su očigledno suviše velike da bi mogle da uđu između listova za sečenje. Koristite ručni testeru ili testeru bez motora za sečenje većih stabala i grada.

### Bezbedno održavanje i nega

**⚠ UPOZORENJE** ● Isključite motor, uklonite akumulatorsko pakovanje i uverite se da su se svi pokretni delovi potpuno zaustavili:

- Pre nego što očistite ili održavate uređaj.
- Pre nego što zamenite delove pribora.
- Opasnost od povreda oštrim alatima za sečenje. Obratite posebnu pažnju prilikom uklanjanja ili postavljanja zaštite za nož, čišćenja i podmazivanja uređaja. ● Pobrinite se da uređaj bude u bezbednom stanju tako što ćete redovno proveravati da li su spreznjaci, navrtke i zavrtnji čvrsto pritegnuti. ● Nakon svake upotrebe sa alata za sečenje čvrstom četkom uklonite prijavštinu i radi zaštite od korozije nanesite odgovarajuće ulje, pre nego što ponovo postavite zaštitu za nož. Proizvođač preporučuje da za zaštitu od korozije i podmazivanje koristite sprej. Raspitajte se o odgovarajućem spreju u korisničkom servisu. Pre svake upotrebe, alat za sečenje možete da podmazete uljem na opisani način.

**⚠ OPREZ** ● Koristite samo pribor i rezervne delove koje je odobrio proizvođač. Originalni pribor i originalni rezervni delovi daju garanciju za bezbedan rad uređaja bez smetnji.

**PAŽNJA** ● Nakon svake upotrebe, proizvod očistite mekom, suvom krpom.

**Napomena** ● Radove na servisiranju i održavanju sme da vrši samo kvalifikovano i specijalno obučeno stručno osoblje. Preporučujemo da radi popravke proizvod pošaljete u ovlašćeni servisni centar. ● Smete da vršite samo podešavanja i popravke koje su opisane u ovom uputstvu za rad. Za sve ostale

popravke stupite u kontakt sa ovlašćenim korisničkim servisom.

## Bezbedan transport i skladištenje

**⚠ UPOZORENJE** ● Pre skladištenja ili transportovanja, isključite uređaj, ostavite ga da se ohladi i uklonite akumulatorsko pakovanje.

**⚠ OPREZ** ● Da bi se izbegle nesreće ili povrede uređaj smete transportovati i skladištiti samo sa postavljenom zaštitom za nož i sa izvađenom baterijom.

● Opasnost od povreda i oštećenja na uređaju. Tokom transporta osigurajte vozilo od pomeranja ili padanja.

**PAŽNJA** ● Uklonite sva strana tela sa uređaja, pre nego što ga transportujete ili skladištite. ● Uređaj skladištite na suvom i dobro provetrenom mestu, kao i van domašaja dece. Uređaj držite dalje od materijala koji podstiču koroziju, kao što su hemikalije za vrtove. ● Nemojte skladištiti uređaj na otvorenom prostoru.

## Preostali rizici

### ⚠ UPOZORENJE

- Čak i kada se uređaj koristi na propisani način, postoje određeni preostali rizici. Sledeće opasnosti mogu da se pojave prilikom korišćenja uređaja:
- Teške povrede usled kontakta sa alatom za sečenje. Alat za sečenje držite dalje od tela i niže od visine kukova. Koristite zaštitu za nož ako ne koristite uređaj, takođe i tokom kratkih pauzi u radu.
- Vibracije mogu da izazovu povrede. Za svaki posao koristite odgovarajući alat, koristite predviđene ručke, te ograničite radno vreme i izloženost.
- Buka može dovesti do oštećenja sluha. Nosite zaštitu za sluh i ograničite opterećenje.
- Povrede usled razletanja predmeta.

## Smanjenje rizika

### ⚠ OPREZ

- Duže trajanje upotrebe uređaja može da dovede do smetnji u cirkulaciji u rukama uslovljenih vibracijama. Opšte važeće trajanje za upotrebu se ne može utvrditi, jer ono zavisi od više faktora uticaja:
  - Lična sklonost ka lošoj cirkulaciji (često hladni prsti, utrnulost prstiju)
  - Niske temperature okoline. Nositi tople rukavice za zaštitu ruku.
  - Ometena cirkulacija usled suviše čvrstog zatezanja.
  - Neprekidan rad je štetniji od rada koji se prekida pauzama.
- Kod redovnog, dugotrajnog korišćenja uređaja i kod ponovljene pojave simptoma, kao što su npr. utrnulost prstiju, hladni prsti, trebate se obratiti lekaru.

## Namenska upotreba

### ⚠ OPASNOST

#### Nenamenska upotreba

Opasnost po život usled povreda posekotinama  
Uređaj koristiti samo u skladu sa namenom.

- Makaze za živu ogradu su namenjene samo za privatnu upotrebu.
- Makaze za živu ogradu su predviđene za rad na otvorenom.
- Iz sigurnosnih razloga, makaze za živu ogradu uvek čvrsto držite obema rukama.

- Makaze za živu ogradu su pogodno samo za sečenje biljaka, npr. živica i žbunja.
  - Makaze za živu ogradu nemojte upotrebljavati u mokrom okruženju ili po kiši.
  - Makaze za živu ogradu koristite samo u dobro osvetljenom okruženju.
  - Modifikacije i promene na uređaju koje nije odobrio proizvođač su zabranjene iz sigurnosnih razloga.
- Svaka drugačija upotreba, npr. za sečenje trave, drveća ili stabala nije dozvoljena. Za opasnosti, koje nastaju kao posledica nedozvoljene upotrebe, odgovornost snosi korisnik.

## Zaštita životne sredine



Ambalaža može da se reciklira. Pakovanja odložite u otpad na ekološki način.



Električni i elektronski uređaji sadrže dragocene materijale koji se mogu reciklirati, a često i sastavne delove kao što su baterije, akumulatori ili ulje koji, u slučaju pogrešnog rukovanja ili pogrešnog odlaganja u otpad mogu da predstavljaju potencijalnu opasnost za zdravlje ljudi i životnu sredinu. Međutim, ovi sastavni delovi su neophodni za pravilan rad uređaja. Uređaji označeni ovim simbolom ne smeju da se odlažu u kućni otpad.

#### Napomene o sastojcima (REACH)

Aktuelne informacije o sastojcima možete pronaći na: [www.kaercher.com/REACH](http://www.kaercher.com/REACH)

## Pribor i rezervni delovi

Koristite samo originalni pribor i originalne rezervne delove pošto oni garantuju bezbedan rad i rad bez smetnji na uređaju.

Informacije o priboru i rezervnim delovima možete pronaći na [www.kaercher.com](http://www.kaercher.com).

## Obim isporuke

Obim isporuke uređaja je prikazan na pakovanju. Prilikom otpakivanja proverite da li je sadržaj potpun. Ukoliko nedostaje pribor ili u slučaju štete nastale prilikom transporta obavestite vašeg distributera.

## Sigurnosni uređaji

### ⚠ OPREZ

**Sigurnosni uređaji koji ne postoje ili su izmenjeni**  
Sigurnosni uređaji služe za vašu zaštitu.

Nikada nemojte menjati ili zaobilaziti sigurnosne uređaje.

#### Taster za deblokadu

Taster za otključavanje prekidača uređaja na zadnjoj ručki obezbeđuje rukovanje sa dve ruke. Taster za otključavanje blokira prekidač uređaja i tako sprečava nekontrolisano pokretanje makaza za živu ogradu.









#### Zaštita noževa

Zaštita noževa je važan sastavni deo sigurnosne opreme makaza za žive ograde. Oštećena zaštitna noža ne sme više da se koristi i mora se odmah zameniti.

## Simboli na uređaju



Opšti znak upozorenja

	Pre puštanja u pogon pročitajte uputstvo za rad i sve sigurnosne napomene.
	Prilikom radova sa uređajem nosite odgovarajuću zaštitu za oči i sluh.
	Opasnost od povređivanja. Ne dodirujte oštri alat za sečenje.
	Prilikom radova sa uređajem nosite rukavice koje nisu klizave i koje su otporan na kidanje.
 	Opasnost u slučaju razletanja predmeta. Svi posmatrači, posebno deca i kućni ljubimci, treba da budu udaljeni najmanje 15 m od radnog područja.
	Uređaj nemojte izlagati kiši ili vlažnim uslovima.
	Uvek držite uređaj sa obe ruke.
	Nivo zvučnog pritiska naveden na etiketi iznosi 93.

## Opis uređaja

U ovom uputstvu za rad je opisana maksimalna opremljenost uređaja. U zavisnosti od modela, postoje razlike u obimu isporuke (pogledati pakovanje).

Vidi sliku na grafičkim stranama

Slika A

- ① Noževi
- ② Zaštita za ruke
- ③ Ručka, napred
- ④ Taster za otključavanje prekidača uređaja
- ⑤ Natpisna pločica
- ⑥ Prekidač uređaja
- ⑦ Taster za deblokadu akumulatorskog pakovanja
- ⑧ Ručka, nazad
- ⑨ Zaštita noževa
- ⑩ \*Punjač za brzo punjenje Battery Power 18V
- ⑪ \*Akumulatorsko pakovanje Battery Power

\* opciono

## Akumulatorsko pakovanje

Uređaj može da se koristi sa Kärcher 18 V Battery Power akumulatorskim pakovanjem.

## Puštanje u pogon

### ⚠ UPOZORENJE

#### **Nekontrolisano pokretanje**

Opasnost po život usled posekotina

Pre svih pripremnih radova, izvadite akumulator iz uređaja.

### Postavljanje akumulatora

#### PAŽNJA

##### Zaprijani kontakti

Oštećenja na uređaju i akumulatoru

Pre postavljanja, proverite da li na prihvatniku

akumulatora i na kontaktima ima prljavštine i po potrebi ih očistite.

#### Napomena

Koristite samo potpuno napunjene akumulatore.

Slika B

1. Akumulator gurajte u prihvatnik, sve dok se ne uklopi.

## Rukovanje

Osobama koje makaze koriste prvi put preporučujemo da ih pre rada u to uputi iskusna osoba i da provežbaju rukovanje i tehnike rada.

### Osnove rukovanja

1. Proverite da li na materijalu koji treba da se seče ima stranih tela kao što su papir, folije ili žice i uklonite ih po potrebi.
2. Uklonite zaštitu za nož.
3. Makaze držite čvrsto obema rukama.

### Uključivanje uređaja

1. Pritisnite taster za deblokadu prekidača uređaja.  
**Slika C**
2. Pritisnite prekidač uređaja.  
Uređaj se pokreće.
3. Pustite prekidač uređaja.  
Uređaj se zaustavlja.

### Tehnike rada

#### Napomena

Pomoću vrpce za centriranje postići ćete ravnomernog sečenje.

1. Uključite uređaj i približite ga materijalu koji se seče.
2. Lišće i grane secite pokretom klačenja.

**Slika D**

3. Kada su grane deblje, pomerite testeru, ali je nemojte zabadati u biljku.
4. Žbunje i živu ogradu secite odozdo nagore.
5. Prilikom sečenja vrhova napravite širok pokret zakretanja i pri tom blago nagnite nož.
6. Za sečenje nižih biljaka, kao što su npr. niske puzavice, nož držite vodoravno.

### Uklanjanje akumulatorskog pakovanja

#### Napomena

Pri dužim prekidima u radu uklonite akumulatorski pakovanje iz uređaja i zaštitite ga od neovlašćenog korišćenja.

1. Taster za deblokadu akumulatorskog pakovanja povucite u smeru akumulatorskog pakovanja.  
**Slika E**
2. Pritisnite taster za deblokadu akumulatorskog pakovanja da biste deblokirali akumulatorsko pakovanje.
3. Izvadite akumulatorsko pakovanje iz uređaja.



## Transport

### ⚠ OPREZ

#### Zanemarivanje težine

Opasnost od povreda i oštećenja

Prilikom transporta obratite pažnju na težinu uređaja.

### ⚠ OPREZ

#### Nekontrolisano pokretanje

Posekotine

Pre transporta izvadite akumulator iz uređaja.

Makaze za živu ogradu transportujte samo sa postavljenom zaštitom za nož.

## Skladištenje

### ⚠ OPREZ

#### Zanemarivanje težine

Opasnost od povreda i oštećenja

Prilikom skladištenja obratite pažnju na težinu uređaja.

### ⚠ OPREZ

#### Nekontrolisano pokretanje

Posekotine

Pre transporta izvadite akumulator iz uređaja.

Makaze za živu ogradu skladištite samo sa postavljenom zaštitom za nož.

Uređaj sme da se skladišti samo u unutrašnjem prostoru.

## Nega i održavanje

### ⚠ OPREZ

#### Nekontrolisano pokretanje

Posekotine

Pre svih radova na uređaju, izvadite akumulator iz uređaja.

### ⚠ OPREZ

#### Opasnost od povreda oštrim noževima

Prilikom radova na uređaju nosite odgovarajuće zaštitne naočare i zaštitne rukavice.

## Čišćenje uređaja

### PAŽNJA

#### Pogrešno čišćenje

Oštećenja na uređaju

Uređaj očistite vlažnom krpom.

Nemojte koristiti sredstva za čišćenje koja sadrže rastvarače.

Nemojte uranjati uređaj u vodu.

Nemojte čistiti uređaj pod mlazom vode iz creva ili mlazom vode pod visokim pritiskom.

#### Slika F

1. Ostavite uređaj da se ohladi.
2. Noževe i kućište motora četkom oslobodite od ostataka biljaka i prljavštine.
3. Otvor za ventilaciju na uređaju očistite četkom.

## Proverite zavrtne spojeve noževa

### ⚠ OPREZ

#### Olabavljeni zavrtni spoji

Opasnost od posekotina zbog nekontrolisanih pokreta noža

Redovno proveravajte da li su zavrtni spojevi noža dovoljno čvrsti.

#### Slika G

1. Proverite pričvršćenost zavrtanja/navrtki.
2. Pritegnite olabavljene zavrtne/navrtke.

## Ulja na sečivima noža

Kako bi se održao kvalitet noževa, sečiva noža treba da se podmažu uljem nakon svake upotrebe.

### Napomena

*Veoma dobar rezultat ćete postići ako koristite mašinsko ulje u tankom sloju ili ulje u spreju.*

#### Slika H

1. Uređaj položite na ravnu površinu.
2. Nanesite ulje na gornju stranu sečiva noža.

## Oštrenje sečiva noža

### Napomena

*Prilikom oštrenja uklonite što manje materijala i zadržite prvobitni ugao zubaca na sečivima.*

### ⚠ OPREZ

#### Oštri noževi

Posekotine

Prilikom oštrenja sečiva noža nosite odgovarajuće zaštitne rukavice.

1. Nož zategnite u stegama.
2. Slobodnu stranu zubaca sečiva naoštrite pomoću turpije.
3. Nož pažljivo pomerajte rukom, sve dok ne budu pristupačni nenaoštrjeni zupci sečiva.
4. Slobodnu stranu svih zubaca sečiva naoštrite pomoću turpije.

## Pomoć u slučaju smetnje

Smetnje obično imaju jednostavne uzroke koje možete samostalno da otklonite tokom sledećeg pregleda. U slučaju da imate nedoumice ili smetnje koje nisu ovde navedene, obratite se ovlašćenoj servisnoj službi.

Sa povećanim starenjem kapacitet akumulatorskog pakovanja će se smanjiti čak i u slučaju dobre nege, tako da se ni u potpuno napunjenom stanju ne može postići puno vreme rada. To ne predstavlja nedostatak.

Greška	Uzrok	Otklanjanje
Uređaj se ne pokreće	Akumulatorsko pakovanje nije pravilno postavljeno.	● Akumulatorsko pakovanje gurati u prihvatnik sve dok se ne uklopi.
	Akumulatorsko pakovanje je prazno.	● Napunite akumulatorsko pakovanje.
	Akumulatorsko pakovanje je neispravno.	● Zamenite akumulatorsko pakovanje.
Uređaj se zaustavlja tokom rada	Materijal za sečenje je blokirao nož.	● Uklonite materijal za sečenje iz noža.
	Akumulator je pregrejan	● Prekinite rad i sačekajte da temperatura akumulatora ponovo bude u normalnom opsegu.
	Motor je pregrejan	● Prekinite rad i ostavite motor da se ohladi.

## Garancija

U svakoj zemlji važe uslovi garancije koje je izdala naša nadležna distributivna organizacija. Bilo kakve smetnje na uređaju otklanjamo besplatno u garantnom roku, ukoliko je uzrok smetnje greška u materijalu ili proizvodnji. U slučaju koji podleže garanciji obratite se sa računom vašem distributeru ili narednoj ovlašćenoj lokaciji servisne službe.

(Adresu vidi na poledini)

## Tehnički podaci

HGE 18-45

### Podaci o snazi uređaja

Radni napon	V	18
Broj obrtaja u praznom hodu (normalno podešavanje)	/min	1500
Prečnik materijala za sečenje (maks.)	mm	18

### Utvrđene vrednosti prema EN 60745-1, EN 60745-2-15

Nivo zvučnog pritiska $L_{pA}$	dB(A)	83,1
Nepouzdanost $K_{pA}$	dB(A)	2,1
Nivo zvučne snage $L_{WA}$ + nepouzdanost $K_{WA}$	dB(A)	93

Vrednost vibracije na šaci-ruci, prednji rukohvat

$m/s^2$  1,5

Vrednost vibracije na šaci-ruci, zadnji rukohvat

$m/s^2$  1,7

Nepouzdanost K

$m/s^2$  1,5

### Dimenzije i težine

Dužina x širina x visina

mm 905 x 244 x 170

Dužina noža za sečenje

mm 450

Težina (bez akumulatorskog pakovanja)

kg 2,55

Zadržano pravo na tehničke promene.

## Vrednost vibracija

### ⚠ UPOZORENJE

Navedena vrednost vibracija je izmerena standardnim postupkom testiranja i može da se koristi za poređenje uređaja.

Navedena vrednost vibracija sme da se koristi za primenu procenu opterećenja.

U zavisnosti od vrste i načina rada uređaja, emisija vibracija tokom trenutnog korišćenja uređaja može da odstupa od navedene ukupne vrednosti.

**Uređaji sa vrednosti vibracije ruka-šaka > 2,5  $m/s^2$  (vidi poglavlje Tehnički podaci u uputstvu za rad)**

⚠ **OPREZ** • Višečasovno neprekidno korišćenje uređaja može dovesti do osećaja utrnulosti. • Nositi tople rukavice za zaštitu ruku. • Pravite redovne prekide u radu.

## EU izjava o usklađenosti

Ovim putem izjavljujemo da mašina označena u nastavku, na osnovu svoje koncepcije i konstrukcije kao i u izvedbi koju smo pustili u promet, odgovara važećim osnovnim zahtevima za bezbednost i zdravlje iz EU direktiva. U slučaju izmena na mašini bez naše saglasnosti ova izjava prestaje da važi.

Proizvod: Makaze za živu ogradu

Tip: HGE 18-45 Battery 1.444-23x.x

### Važeće direktive EU

2000/14/EZ (+2005/88/EZ)  
2014/30/EU  
2006/42/EZ (+2009/127/EZ)  
2011/65/EU

### Primenjene harmonizovane norme

EN 50581: 2012  
EN 55014-1: 2017  
EN 55014-2: 2015  
EN 60745-1:2009+A11:2010  
EN 60745-2-15:2009+A1:2010

### Primenjeni postupak ocenjivanja usklađenosti

2000/14/EZ i izmenjeno kroz 2005/88/EZ: Prilog V

### Nivo zvučne snage dB(A)

Izmereno: 91,1

Garantovano: 93

Potpisnici deluju po nalogu i uz punomoć upravnog odbora.



H. Jenner

Chairman of the Board of Management



S. Reiser

Director Regulatory Affairs & Certification

Lice ovlašćeno za dokumentaciju: S. Reiser

Alfred Kärcher SE & Co. KG

Alfred-Kärcher-Str. 28 - 40

71364 Winnenden (Germany)

Tel.: +49 7195 14-0

Faks: +49 7195 14-2212

Winnenden, 2018/07/01

## Съдържание

Общи указания	155
Степени на опасност	155
Указания за безопасност	155
Употреба по предназначение	158
Заштита на околната среда	159
Акcesoари и резервни части	159
Обхват на доставка	159
Предпазни устройства	159
Символи върху уреда	159
Описание на уреда	159
Пускане в експлоатация	160
Обслужване	160
Транспортиране	160
Съхранение	160
Грижа и поддръжка	160
Помощ при повреди	161
Гаранция	161
Технически данни	161
Стойност на вибрации	162
Декларация за съответствие на ЕС	162

## Общи указания



Преди първото използване на уреда прочетете тези указания за безопасност, това оригинално ръководство за експлоатация, приложените към

акумулиращата батерия указания за безопасност и приложеното оригинално ръководство за експлоатация Акумулираща батерия/Стандартно зарядно устройство. Прочетедирайте съответно. Запазете книжките за последващо използване или за следващия собственик.

Освен указанията в ръководството за експлоатация, трябва да спазвате и общовалидните законови предписания за безопасност и избягване на злополуки.

## Степени на опасност

### ⚠ ОПАСНОСТ

- Указание за непосредствена опасност, която може да доведе до тежки телесни повреди или до смърт.

### ⚠ ПРЕДУПРЕЖДЕНИЕ

- Указание за възможна опасна ситуация, която може да доведе до тежки телесни повреди или до смърт.

### ⚠ ПРЕДПАЗЛИВОСТ

- Указание за възможна опасна ситуация, която може да доведе до леки телесни повреди.

### ВНИМАНИЕ

- Указание за възможна опасна ситуация, която може да доведе до материални щети.

## Указания за безопасност

При работата с ножици за жив плет трябва да спазвате специални мерки за безопасност и правила за поведение, тъй като при нея съществува риск от наранявания.

В допълнение към тези указания за безопасност трябва да спазвате и специфичните за съответната държава предписания за безопасност и обучение, напр. от административни органи, професионални сдружения или социални каси. За употребата на уреда може да има местни разпоредби за ограничения във времето (дневни или сезонни). Спазвайте локалните предписания.

### Общи указания за безопасност за електроинструменти

### ⚠ ПРЕДУПРЕЖДЕНИЕ

- Прочетете всички указания за безопасност и инструкции. Пропуските при спазване на указанията за безопасност и инструкциите могат да причинят електрически удар и/или тежки наранявания. Съхранявайте всички указания за безопасност и инструкции за бъдеща употреба.

Използваният в указанията за безопасност термин "електроинструмент" се отнася до захранвани от мрежата електроинструменти (с електрически кабел) и захранвани с акумулираща батерия електроинструменти (без електрически кабел).

#### 1 Безопасност на работното място

- a Поддържайте работното си място чисто и добре осветено. Липсата на ред или недоброто осветление на работното място могат да доведат до злополуки.

b Не работете с електроинструмента в експлозивна среда, в която има запалими течности, газове или прахове. Електроинструментите генерират искри, които могат да възпламенят праха или парите.

c Децата и страничните хора трябва да стоят встрани при използване на електроинструмента. При разсейване можете да загубите контрола над уреда.
- #### 2 Електрическа безопасност

  - a Свързващият щепсел на електроинструмента трябва да пасва в контакта. Щепселът не бива да се променя по никакъв начин. Не използвайте адаптери с електроинструменти със защитно заземяване. Непроменените щепсели и подходящите контакти намаляват риска от електрически удар.
  - b Избягвайте контакт на тялото със заземени повърхности като тръби, отоплителни уреди, печки и хладилници. Има увеличен риск от електрически удар, ако тялото ви се заемеи.
  - c Пазете електроинструментите от дъжд или влага. Проникването на вода в електроинструмента увеличава риска от електрически удар.
  - d Кабелът не бива да се използва за други цели, напр. за носене и окачване на електроинструмента или за изтегляне на щепсела от контакта. Пазете кабела от топлина, масло, остри ръбове или движещи се части на уреди. Повредените или усукани електрически кабели увеличават риска от електрически удар.
  - e Когато работите с електроинструмент на открито, използвайте само такива удължителни кабели, които са подходящи за работа на открито. Използването на подходящ за работа на открито удължителен кабел намалява риска от електрически удар.
  - f Ако работата с електроинструмента във влажна среда не може да се избегне, използвайте предпазен прекъсвач против утечен ток. Използването на предпазен прекъсвач против утечен ток намалява риска от електрически удар.
- #### 3 Безопасност на хората

  - a Бъдете внимателни и следете за това, какво правите; подхождайте благодарозумно към работата с електроинструмент. Не използвайте електроинструмента, ако сте уморени или се намирате под влиянието на наркотични вещества, алкохол или медикаменти. Момент невнимание при използването на електроинструмент може да доведе до сериозни наранявания.
  - b Носете лично защитно оборудване и винаги използвайте защитни очила. Носенето на лично защитно оборудване като маска за прах, устойчиви на хлъзгане предпазни обувки, защитна каска или

защита за слуха според вида и употребата на електроинструмента намалява риска от наранявания.

- c Избягвайте неволното пускане в експлоатация. Уверявайте се, че електроинструментът е изключен, преди да го свържете към електрозахранването и/или акумулиращата батерия, преди да го повдигате или да го носите. Ако при носене на електроинструмента държите пръста си на преклещателя или ако свързвате включен уред към електрозахранването, може да се стигне до злополуки.
  - d Преди включване на електроинструмента отстранявайте работните крайници и винтовите ключове. Инструмент или ключ, намиращи се във въртяща се част на уреда, могат да доведат до наранявания.
  - e Избягвайте необичайните позиции на тялото. Погрижете се за стабилна позиция и по всяко време пазете равновесие. Така можете да контролирате по-добре електроинструмента в неочаквани ситуации.
  - f Носете подходящи дрехи. Не носете широки дрехи или накити. Дръжте косата, дрехите и ръкавиците далеч от движещите се части. Широките дрехи, ръкавиците, накитите или дългите коси могат да бъдат захванати от движещите се части.
  - g Ако могат да се монтират съоръжения за прахоизсмукване и прахоулавяне, уверете се, че те са свързани и се използват правилно. Използването на прахоизсмукване може да намали рисковете от прах.
- 4 Използване и обслужване на електроинструмента
- a Не претоварвайте уреда. Използвайте за работата си предвидения за това електроинструмент. С подходящ електроинструмент работите по-добре и по-безопасно в посочения мощностен диапазон.
  - b Не използвайте електроинструмент, чийто преклещател е дефектен. Електроинструмент, който не може повече да се включва или изключва, е опасен и трябва да се ремонтира.
  - c Изтегляйте щепсела от контакта и/или изваждайте акумулиращата батерия, преди да извършвате настройки по уреда, преди смяна принадлежности или оставяне на уреда. Тази превантивна мярка предотвратява неволното стартиране на електроинструмента.
  - d Съхранявайте неизползваните електроинструменти на места, които са недостъпни за деца. Не позволявайте употреба на уреда от хора, които не са запознати с него или не са прочели тези инструкции. Електроинструментите са опасни, ако се използват от хора без опит.
  - e Поддържайте електроинструментите грижливо. Проверявайте дали подвижните части функционират безупречно и не се захващат, дали няма счупени или повредени части, така че функцията на

електроинструмента да е нарушена.

Осигурете ремонт на повредените части преди използване на уреда. Много злополуки са причинени от лошо поддържани електроинструменти.

- f Поддържайте режещите инструменти остри и чисти. Грижливо поддържаните режещи инструменти с остри режещи ръбове се заклинват по-малко и са по-лесни за направляване.
  - g Използвайте електроинструмент, принадлежности, работни крайници и др. съгласно тези инструкции. При това съблюдавайте условията на работа и дейността, която трябва да се извършва. Използването на електроинструменти за друс, различна от предвидената употреба, може да доведе до опасни ситуации.
- 5 Използване и поддръжка на акумулиращи батерии
- a Зареждайте акумулиращата батерия само с разрешените от производителя зарядни устройства. Зарядни устройства, които не са подходящи за съответната акумулираща батерия, могат да доведат до пожар.
  - b Използвайте уреда само с подходяща акумулираща батерия. Използването на други акумулиращи батерии може да доведе до наранявания или пожари.
  - c Когато не използвате акумулиращата батерия, я дръжте далеч от метални предмети като кламери, монети, ключове, пирони, винтове или други малки метални предмети, които могат да доведат до късо съединение. Късото съединение може да доведе до пожар или експлозия.
  - d При определени обстоятелства от акумулиращата батерия може да изтече електролит. Избягвайте контакт. Ако попаднете в контакт с електролита, изплакнете основно с вода. Ако електролитът попадне в очите Ви, незабавно потърсете лекарска помощ. Електролитът на акумулиращата батерия може да причини обриви и изгаряния по кожата.
- 6 Сервиз
- a Възлагайте ремонта на вашия електроинструмент само на квалифициран експертен персонал и само с използването на оригинални резервни части. Така се гарантира, че безопасността на уреда се запазва.

#### Указания за безопасност за ножици за жив плет

- Дръжте всички части от тялото далеч от режещия нож. При работещ нож не се опитвайте да премахвате материал от рязането или да държите материал, който ще бъде отрязан. Отстранявайте захванатия материал от рязането само при изключен уред. Момент невнимание при използването на ножицата за жив плет може да доведе до сериозни наранявания.
- Носете ножицата за жив плет за дръжката при напълно спрян нож. При транспорт или съхранение на ножицата за жив плет винаги

изтегляйте предпазното покритие.

Внимателното боравене с уреда намалява опасността от нараняване от ножа.

- **Дръжте електроинструмента само за изолираните повърхности за захващане, тъй като режещият нож може да влезе в контакт със скрити електрически проводници.** Контактът на режещия нож с провеждащ напрежение проводник може да постави метални части на уреда под напрежение и да причини токов удар.
- **По време на работата стойте на разстояние от проводници и кабели във Вашата работна зона.** По време на работата проводници и кабели могат да бъдат захванати от режещия нож и прекъснати.

### Безопасна експлоатация

## ⚠ ОПАСНОСТ

- Никога не използвайте уреда, ако в радиус от 15 м има хора, особено деца, или животни, тъй като има опасност режещият нож да отхвърли предмети с висока скорост.
- Тежки наранявания при отхвърляне на предмети с висока скорост от режещия нож или при оплтане на тел или шнур в режещия инструмент. Преди употреба проверете основно работната зона за наличие на предмети като камъни, пръчки, метал, тел, кости или играчки и ги премахнете.

## ⚠ ПРЕДУПРЕЖДЕНИЕ

- Деца и подрастващи не трябва да работят с уреда.
- Уредът не е предназначен за употреба от лица с ограничени физически, сензорни или умствени възможности, или липса на опит и / или познания.
- Дръжте децата и страничните хора далеч от зоната на работа, докато използвате уреда.
- Нуждаете се от неограничен полед върху работната зона, за да разпознавате възможни опасности. Използвайте уреда само при добро осветление.
- Не използвайте уреда в близост до стълбове, огради, сгради или други неподвижни обекти.
- Изключете двигателя, извадете акумулиращата батерия и се уверете, че всички движещи се части са напълно спрени:
- Преди да настроите работната позиция на режещия инструмент.
- Преди да почистите уреда или да отстраните блокиращ предмет.
- Когато оставяте уреда без надзор.
- Преди да сменят принадлежности.
- Опасност от порязване и притискане. Избягвайте контакт с режещите инструменти. Не поставяйте ръцете и пръстите си между режещите инструменти или в позиция, в която могат да бъдат срязани или притиснати.
- Опасност от нараняване. Не предприемайте никакви промени по уреда.
- Уверете се, че всички предпазни приспособления, предпазният щит и дръжките са закрепени в съответствие с правилата и сигурно.

## ⚠ ПРЕДПАЗЛИВОСТ

- Носете цялостна защита за очите и слуха.
- Защитата за слуха може да ограничи способността Ви да чувате предупредителни сигнали, затова внимавайте за възможни опасности в близост и в работната зона.
- При работи в зони, в които има опасност от падащи предмети, носете защита за главата.
- Опасност от наранявания от остри режещи инструменти. При работата с режещия инструмент носете устойчиви на хлъзгане и издръжливи защитни ръкавици.
- Опасност от наранявания при захващане на свободно облекло, косите или накити от движещи се части на уреда. Дръжте облеклото и накитите далеч от движещи се части на машината. Връзвайте дългите коси назад.
- Не трябва да работите с уреда, ако сте под влияние на медикаменти или упойващи вещества, които ограничават способността за реакция. Използвайте уреда само когато сте отпочинали и здрави.
- Не използвайте уреда, ако той вибрира необичайно или издава необичайни шумове.
- Преди употреба проверете уреда за повреди и се уверете, че винтовете на ножа са здраво затегнати.
- Не използвайте уреда, ако преди това е падал, бил е ударен или е видно, че е повреден. Преди отново да пуснете уреда в експлоатация, възложете извършването на съобразен с правилата ремонт на повредите.
- Не използвайте уреда, качени на стълби или върху нестабилни основи.
- Преди стартирането на уреда се уверете, че режещите инструменти не могат да влязат в контакт с нищо.
- Опасност от наранявания от открити ножове. Поставете защитата на ножа, когато не използвате уреда, дори по време на кратки паузи в работата.

## ВНИМАНИЕ

- Не прокарвайте уреда със сила през гъсти храсти. Така режещите инструменти могат да блокират и да работят по-бавно. Намалете работната скорост, ако режещите инструменти блокират.
- Не режете клони, които очевидно са твърде големи, за да влязат в пространството между режещите перки. Използвайте ръчен или градински трион без двигател, за да отрежете големи клони.

### Безопасна поддръжка и грижа

⚠ **ПРЕДУПРЕЖДЕНИЕ** ● Изключете двигателя, извадете акумулиращата батерия и се уверете, че всички движещи се части са напълно спрени:

- Преди да почистите или извършите поддръжка на уреда.
- Преди да сменят принадлежности.
  - Опасност от наранявания от остри режещи инструменти. Бъдете особено внимателни при свалянето или поставянето на защитата на ножа, почистването и смазването на уреда.
- Уверявайте се, че уредът е в безопасно

състояние, като периодично проверявате дали болтовете, гайките и винтовете са здраво затегнати. ● След всяка употреба отстранявайте с твърда четка мръсотията от режещите инструменти и нанасяйте подходящо масло за защита от ръжда, преди отново да поставите защитата на ножа. Производителят препоръчва като защита от ръжда и за смазване да се използва спрей. Попитайте Вашия сервиз за подходящ спрей. Можете да смазвате режещите инструменти преди всяко използване по описания начин.

**⚠ ПРЕДПАЗЛИВОСТ** ● Използвайте само аксесоари и резервни части, които са одобрени от производителя. Оригиначните аксесоари и оригиналните резервни части осигуряват безопасната и безпроблемна експлоатация на уреда.

**ВНИМАНИЕ** ● След всяка употреба почиствайте продукта с мека, суха кърпа.

**Указание** ● Сервизни работи и работи по поддръжка могат да се извършват само от квалифициран и специално обучен специализиран персонал. Препоръчваме продуктът да се изпраща за ремонт на оторизиран сервиз. ● Вие имате право да извършвате само описаните в настоящото ръководство за експлоатация настройки и ремонти. При ремонти извън описаните тук се свържете с Вашия оторизиран сервиз.

#### Безопасно транспортиране и съхранение

**⚠ ПРЕДУПРЕЖДЕНИЕ** ● Изключете уреда, оставете го да се охлади и извадете акумулиращата батерия, преди да го приберете за съхранение или да го транспортирате.

**⚠ ПРЕДПАЗЛИВОСТ** ● За да предотвратите злополуки или наранявания, трябва да транспортирате и съхранявате уреда само с монтирана защита на ножа и свалена акумулаторна батерия. ● Опасност от наранявания и повреди по уреда. При транспортирането осигурявайте уреда срещу движение или падане.

**ВНИМАНИЕ** ● Отстранявайте всички чужди тела от уреда, преди да го транспортирате или приберете за съхранение. ● Съхранявайте уреда на сухо и добре проветрявано място, недостъпно за деца. Дръжте уреда далеч от вещества с корозивно действие, като химикали за градинска употреба. ● Не съхранявайте уреда на открито.

#### Остатъчни рискове

#### ⚠ ПРЕДУПРЕЖДЕНИЕ

- Дори когато уредът се използва, както е предписано, продължават да съществуват определени остатъчни рискове. При използването на уреда могат да възникнат следните опасности:
- Тежки наранявания поради контакт с режещите инструменти. Дръжте режещите инструменти далеч от тялото и по-ниско от височината на бедрата. Използвайте защитата на ножа, когато не използвате

уреда, дори по време на кратки прекъсвания на работата.

- Вибрацията може да причини наранявания. За всяка работа използвайте правилния инструмент, използвайте предвидените ръкохватки и ограничавайте работното време и излагането на вибрация.
- Шумът може да причини увреждане на слуха. Носете защита за слуха и ограничавайте натоварването.
- Наранявания поради отхвърлени с висока скорост предмети.

#### Намаляване на риска

#### ⚠ ПРЕДПАЗЛИВОСТ

- По-дългото време на използване на уреда може да доведе до нарушения в кръвообращението в областта на ръцете, причинени от вибрациите. Общовалидно време на използване не може да се установи, тъй като това зависи от множество фактори, които оказват влияние:
- Персоналните проблеми с кръвообращението (честа поява на усещане за студ и изтръпване на пръстите на ръцете)
- Ниска температура на околната среда. Носете топли ръкавици за защита на ръцете.
- Затруднено кръвообращение поради здраво хващане.
- Непрекъснатата работа е по-вредна от работата, прекъсвана от почивки. При редовно, дълготрайно използване на уреда и при повторна поява на симптоми, като напр. изтръпване и усещане за студ в пръстите на ръцете, трябва да потърсите лекар.

#### Употреба по предназначение

#### ⚠ ОПАСНОСТ

**Употреба не по предназначение**  
Опасност за живота поради порезни наранявания  
Използвайте уреда само по предназначение.

- Ножицата за жив плет е предназначена само за частна употреба.
- Ножицата за жив плет е предвидена за работа на открито.
- От съображения за безопасност ножицата за жив плет винаги трябва да се държи здраво с двете ръце.
- Ножицата за жив плет е предвидена само за рязане на растения, напр. живи плетове и храсти.
- Не използвайте ножицата за жив плет във влажна заобикаляща среда или при дъжд.
- Използвайте ножицата за жив плет само в добре осветена заобикаляща среда.
- От съображения за безопасност са забранени преустройствата и неоторизираните от производителя промени.

Всякаква друга употреба, напр. рязането на трева, дървета или клони, е недопустима. Потребителят отговаря за опасности, които възникват поради недопустима употреба.

## Защита на околната среда



Опаковъчните материали подлежат на рециклиране. Моля, изхвърляйте опаковките по съобразен с околната среда начин.



Електрическите и електронните уреди съдържат ценни материали, подлежащи на рециклиране, а често и съставни части, напр. батерии, акумулаторни батерии или масло,

които при неправилно боравене или изхвърляне могат да представляват потенциална опасност за човешкото здраве и за околната среда. За правилното функциониране на уреда все пак тези съставни части са необходими. Обозначените с този символ уреди не трябва да бъдат изхвърляни заедно с битовите отпадъци.

### Указания за съставни вещества (REACH)

Актуална информация относно съставни вещества можете да намерите тук: [www.kaercher.com/REACH](http://www.kaercher.com/REACH)

## Акcesoари и резервни части

Използвайте само оригинални акcesoари и оригинални резервни части, по този начин осигурявате безопасната и безпроблемна експлоатация на уреда.

Информация относно акcesoари и резервни части ще намерите тук: [www.kaercher.com](http://www.kaercher.com).

## Обхват на доставка

Обхватът на доставката на уреда е изобразен върху опаковката. При разопаковане проверете съдържането за цялост. При липсващи акcesoари или при транспортни щети, моля, обърнете се към Вашия дистрибутор.

## Предпазни устройства

### ⚠ ПРЕДПАЗЛИВОСТ

**Липсващи или променени предпазни устройства**

*Предпазните устройства служат за Вашата защита.*

*Никога не променяйте или пренебрегвайте предпазни устройства.*

### Бутон за деблокиране

Бутонът за деблокиране на прекъсвача на уреда на задната ръкохватка осигурява обслужването с две ръце. Бутонът за деблокиране блокира прекъсвача на уреда и така предотвратява неконтролираното стартиране на ножицата за жив плет.

### Защита на ножа

Защитата на ножа е важна част от предпазните устройства на ножицата за жив плет. Повредена защита на ножа не трябва да се използва повече и трябва да се смени незабавно.

## Символи върху уреда

	Общ предупредителен знак
	Преди пускане в експлоатация прочетете ръководството за експлоатация и всички указания за безопасност.

	При работата с уреда носете подходяща защита за очите и слуха.
	Опасност от нараняване. Не докосвайте острите режещи инструменти.
	При работата с уреда носете устойчиви на хлъзгане и издръжливи ръкавици.
	Опасност поради отхвърлени с висока скорост предмети. Дръжте всички наблюдатели, особено деца и домашни любимци, на минимално разстояние 15 m от работната зона.
	Не излагайте уреда на дъжд и влага.
	Винаги дръжте уреда с две ръце.
	Посоченото на етикета гарантирано ниво на звуково налягане е 93.

## Описание на уреда

В това упътване за работа е описано максималното оборудване. В комплекта на доставката има разлики в зависимост от модела (вижте опаковката).

**Вж. изображението на страниците с графики Фигура А**

- ① Нож
- ② Предпазител за ръцете
- ③ Ръкохватка, отпред
- ④ Бутон за деблокиране на прекъсвача на уреда
- ⑤ Типова табелка
- ⑥ Прекъсвач на уреда
- ⑦ Бутон за деблокиране на акумулиращата батерия
- ⑧ Ръкохватка, отзад
- ⑨ Защита на ножа
- ⑩ \*Зарядно устройство за бързо зареждане Battery Power 18V
- ⑪ \*Акумулираща батерия Battery Power

\* опционално

### Акумулираща батерия

Уредът може да работи с една акумулираща батерия Kärcher 18 V Battery Power.

## Пускане в експлоатация

### ⚠ ПРЕДУПРЕЖДЕНИЕ

#### **Неконтролирано задвижване**

*Опасност за живота поради порезни наранявания  
При всички подготвителни мерки изваждайте  
акумулиращата батерия от уреда.*

#### Поставяне на акумулиращата батерия

### ВНИМАНИЕ

#### **Замърсени контакти**

*Повреди по уреда и акумулиращата батерия  
Преди поставянето проверете гнездото на  
акумулиращата батерия и контактите за  
замърсяване и при необходимост ги почистете.*

#### **Указание**

*Използвайте само напълно заредени акумулиращи  
батерии.*

#### **Фигура В**

1. Плъзнете акумулиращата батерия в гнездото,  
докато се чуе фиксирането.

## Обслужване

**На потребители, които ползват ножицата за жив плет за пръв път, препоръчваме да позволят да бъдат обучени от опитно лице и да упражняват боравенето и техниките.**

#### Основно обслужване

1. Проверете материала за рязане за чужди тела като хартия, фолио или телове и при необходимост ги отстранете.
2. Свалете защитата на ножа.
3. Дръжте здраво ножицата за жив плет с двете ръце.

#### Включване на уреда

1. Натиснете бутона за деблокиране на прекъсвача на уреда.  
**Фигура С**
2. Натиснете прекъсвача на уреда.  
Уредът стартира.
3. Отпуснете прекъсвача на уреда.  
Уредът спира.

#### Техники на работа

#### **Указание**

*С направляващ шнур ще получите равномерен срез.*

1. Включете уреда и го приблизете към материала за рязане.
2. Режете листа и тънки клони с махално движение.  
**Фигура D**
3. При по-дебели клони изпълнявайте движение като при рязане с трион, но не забивайте ножа в растението.
4. Режете храсти и жив плет отдолу нагоре.
5. При рязане на върхове изпълнявайте широки махови движения и при това леко наклоняйте ножа.
6. При рязане на ниски растения като например треви за покриване на почвата дръжте ножа в хоризонтално положение.

#### Изваждане на акумулиращата батерия

#### **Указание**

*При продължителни прекъсвания на работата изваждайте акумулиращата батерия от уреда и я осигурявайте срещу неоправомощено ползване.*

1. Дръпнете бутона за деблокиране на акумулиращата батерия по посока на акумулиращата батерия.  
**Фигура Е**
2. Натиснете бутона за деблокиране на акумулиращата батерия, за да освободите акумулиращата батерия.
3. Извадете акумулиращата батерия от уреда.

## Транспортиране

### ⚠ ПРЕДПАЗЛИВОСТ

#### **Несъблюдаване на теглото**

*Опасност от наранявания и повреди*

*При транспортиране съблюдавайте теглото на уреда.*

### ⚠ ПРЕДПАЗЛИВОСТ

#### **Неконтролирано задвижване**

*Порезни наранявания*

*Преди транспортиране изваждайте*

*акумулиращата батерия от уреда.  
Транспортирайте ножицата за жив плет само с поставена защита на ножа.*

## Съхранение

### ⚠ ПРЕДПАЗЛИВОСТ

#### **Несъблюдаване на теглото**

*Опасност от наранявания и повреди*

*При съхранението вземайте под внимание теглото на уреда.*

### ⚠ ПРЕДПАЗЛИВОСТ

#### **Неконтролирано задвижване**

*Порезни наранявания*

*Преди транспортиране изваждайте*

*акумулиращата батерия от уреда.*

*Съхранявайте ножицата за жив плет само с поставена защита на ножа.*

*Уредът трябва да се съхранява само във вътрешни помещения.*

## Грижа и поддръжка

### ⚠ ПРЕДПАЗЛИВОСТ

#### **Неконтролирано задвижване**

*Порезни наранявания*

*Преди всякакви работи изваждайте*

*акумулиращата батерия от уреда.*

### ⚠ ПРЕДПАЗЛИВОСТ

*Опасност от наранявания от остри ножове*

*При всякакви работи по уреда носете защитни очила и защитни ръкавици.*

#### Почистване на уреда

### ВНИМАНИЕ

#### **Неправилно почистване**

*Повреди по уреда*

*Почиствайте уреда с влажна кърпа.*

*Не използвайте съдържащи разтворители почистващи препарати.*

*Не потапяйте уреда във вода.*

*Не почиствайте уреда с водна струя от маркув или под високо налягане.*



## Фигура F

1. Оставете уреда да се охлади.
2. Почистете ножа и корпуса на двигателя с четка от остатъци от растения и мръсотия.
3. Почистете вентилационните прорези на уреда с четка.

### Проверка на винтовото съединение на ножа

#### ⚠ ПРЕДПАЗЛИВОСТ

##### Разхлабено винтово съединение

Порезни наранявания поради неконтролирани движения на ножа

Редовно проверявайте винтовото съединение на ножа за фиксирано положение.

##### Фигура G

1. Проверявайте винтовете/гайките за фиксирано положение.
2. Затягвайте разхлабени винтове/гайки.

### Смазване на остриетата на ножа

За се запази качеството на ножа, остриетата на ножа трябва да се смазват след всяка употреба.

#### Указание

Много добър резултат ще получите, ако използвате машинно масло, нанасяно на тънка струя, или струйна масълонка.

##### Фигура H

1. Поставете уреда на равна основа.
2. Нанесете маслото върху горната страна на остриетата на ножа.

### Заточване на остриетата на ножа

#### Указание

При заточването отстранявайте възможно най-малко материал и запазвайте първоначалния въгъл на зъба на острието.

#### ⚠ ПРЕДПАЗЛИВОСТ

##### Остри ножове

Порезни наранявания

При заточване на остриетата на ножа носете подходящи защитни ръкавици.

1. Затегнете ножа в менгеме.
2. Заточете откритата страна на зъбите на острието с пила.
3. Внимателно избутвайте ножа с ръка, докато достигнете до незаточените зъби на острието.
4. Заточете откритата страна на всички зъби на острието с пила.

## Помощ при повреди

Много често причините за повреда са елементарни и с помощта на следните указания може сами да ги отстраните. Ако не сте сигурни или повредите не са описани тук, обърнете се към оторизирания сервис.

С увеличаване на стареенето капацитетът на акумулаторната батерия намалява дори при добра грижа, така че и при напълно заредено състояние вече не се достига пълното време на работа. Това не е дефект.

Грешка	Причина	Отстраняване
Уредът не сработва	Акумулиращата батерия не е поставена правилно.	● Пъхнете акумулиращата батерия в гнездото, докато се фиксира.
	Акумулиращата батерия е празна.	● Заредете акумулиращата батерия.
	Акумулиращата батерия е дефектна.	● Сменете акумулиращата батерия.
Уредът спира по време на работа	Ножът е блокиран от материал от рязане.	● Отстранете материала от рязане от ножа.
	Акумулиращата батерия е прегоряла	● Прекратете работата и изчакайте, докато температурата на акумулиращата батерия влезе отново в рамките на нормалния диапазон.
	Моторът е прегорял	● Прекратете работата и оставете мотора да се охлади.

## Гаранция

Във всяка държава са валидни издадените от нашия оторизиран дистрибутор гаранционни условия. Евентуални повреди на Вашия уред ще отстраним в рамките на гаранционния срок безплатно, ако се касае за дефект в материалите или производствен дефект. В случай на предявяване на право на гаранция, се обърнете към Вашия дистрибутор или към най-близкия оторизиран сервис, като представите касовата бележка. (Адрес, вж. задната страна)

## Технически данни

		HGE 18-45
Данни за мощността на уреда		
Работно напрежение	V	18

		HGE 18-45
Обороти на празен ход	/min (нормална настройка)	1500
Диаметър на материала за рязане (макс.)	mm	18
<b>Установени стойности съгласно EN 60745-1, EN 60745-2-15</b>		
Ниво на звуково налягане $L_{pA}$	dB(A)	83,1
Неустойчивост $K_{pA}$	dB(A)	2,1
Ниво на звукова мощност $L_{WA} +$	dB(A)	93
Неустойчивост $K_{WA}$		
Стойност на вибрацията ръка-рамо, предна ръкохватка	$m/s^2$	1,5
Стойност на вибрацията ръка-рамо, задна ръкохватка	$m/s^2$	1,7
Неустойчивост K	$m/s^2$	1,5

HGE 18-45

### Размери и тегла

Дължина х ширина х височина	mm	905 х 244 х 170
Дължина на режещия нож	mm	450
Тегло (без акумулираща батерия)	kg	2,55

Запазваме си правото на технически промени.

## Стойност на вибрации

### ⚠ ПРЕДУПРЕЖДЕНИЕ

Посочената стойност на вибрации е измерена при прилагане на стандартен метод за проверка и може да се използва за сравнение на уредите. Посочената стойност на вибрации може да се използва в рамките на предварителна оценка на натоварването.

В зависимост от вида и начина, по който се използва уредът, емисиите на вибрации по време на моментното ползване на уреда могат да се различават от посочената обща стойност.

**Уреди със стойност на вибрацията ръка-рамо > 2,5 m/s<sup>2</sup> (вж. глава Технически данни от ръководството за експлоатация)**

**⚠ ПРЕДПАЗЛИВОСТ** • Многочасовото, непрекъснато използване на уреда може да доведе до изтръпване. • Носете топли ръкавици за защита на ръцете. • Правете периодични паузи при работа.

## Декларация за съответствие на ЕС

С настоящото декларираме, че посочената по-долу машина по своята концепция и конструкция, както и в пуснатото от нас на пазара изпълнение, съответства на приложимите основни изисквания за безопасност и опазване на здравето, определени в директивите на ЕС. При несъгласуване с нас промяна на машината тази декларация губи своята валидност.

Продукт: Ножици за жив плет  
Тип: HGE 18-45 Battery 1.444-23x.x

### Приложими директиви на ЕС

2000/14/EO (+2005/88/EO)  
2014/30/EC  
2006/42/EO (+2009/127/EO)  
2011/65/EC

### Приложими хармонизирани стандарти

EN 50581: 2012  
EN 55014-1: 2017  
EN 55014-2: 2015  
EN 60745-1:2009+A11:2010  
EN 60745-2-15:2009+A1:2010

### Приложима процедура за оценяване на съответствието

2000/14/EO и изменена с 2005/88/EO: Приложение V

### Ниво на звукова мощност dB(A)

Измерено:91,1  
Гарантирано:93  
Подписващите лица действат от името и като пълномощници на управителния орган.

H. Jenner  
Chairman of the Board of Management

S. Reiser  
Director Regulatory Affairs & Certification

Пълномощник по документацията: S. Reiser

Alfred Kärcher SE & Co. KG  
Alfred-Kärcher-Str. 28 - 40  
71364 Winnenden (Germany)  
Тел.: +49 7195 14-0  
Факс: +49 7195 14-2212  
Виненден, 2018/07/01

## Sisukord

Üldised juhised.....	162
Ohuastmed.....	162
Ohutusjuhised.....	163
Sihtotstarbeline kasutamine.....	165
Keskonnakaitse.....	165
Lisavarustus ja varuosad.....	165
Tarnekomplekt.....	166
Ohutusseadised.....	166
Seadmel olevad sümbolid.....	166
Seadme kirjeldus.....	166
Käikuvõtmine.....	166
Käsitsimine.....	166
Transport.....	167
Ladustamine.....	167
Hooldus ja jooksevremont.....	167
Abi rikete korral.....	167
Garantii.....	168
Tehnilised andmed.....	168
Vibratsiooniväärtus.....	168
EL vastavusdeklaratsioon.....	168

## Üldised juhised



Lugege enne seadme esmakordset kasutamist neid ohutusjuhiseid, antud originaalkasutusjuhendit, akupakiga kaasasolevaid ohutusjuhiseid ning kaasasolevat

originaalkasutusjuhendit Akupakk / standardlaadija. Toimige neile vastavalt. Hoidke brošüürid hilisemaks kasutamiseks või järgmise omaniku tarbeks alles. Lisaks kasutusjuhendis esitatud juhistele tuleb Teil arvesse võtta ka seadusandja üldisi ohutuslaseid ja õnnetuse ennetamise eeskirju.

## Ohuastmed

### ⚠ OHT

• Viide vahetuli ähvardavale ohule, mis võib põhjustada raskeid kehavigastusi või lõppeda surmaga.

### ⚠ HOIATUS

• Viide võimalikule ohtlikule olukorrale, mis võib põhjustada raskeid kehavigastusi või lõppeda surmaga.

### ⚠ ETTEVAATUS

• Viide võimalikule ohtlikule olukorrale, mis võib põhjustada kergeid vigastusi.

## TÄHELEPANU

• Viide võimalikule ohtlikule olukorrale, mis võib põhjustada varakahjusid.

## Ohutusjuhised

Hekikäärdega töötamisel tuleb Teil järgida eri-ohutusmeetmeid ja -käitumisreegleid, kuna hekikäärdega töötamisel esineb vigastusoht.

Lisaks neile ohutusjuhiste tuleb Teil järgida ka kohaliku riigi, nt ametiasutuste, kutseühingute või sotsiaalkassade, ohutus- ja väljaõppe-eeskirju. Seadme kasutamine võib olla kohalike määrustega ajaliselt piiratud (päeva- või aastaaeg). Järgige kohalikke eeskirju.

### Elektritööriista üldised ohutusjuhised

#### ⚠ HOIATUS

##### ● Lugege kõiki ohutusjuhiseid ja korraldusi.

Ohutusjuhiste ja korralduste eiramine võib põhjustada elektrilöögi ja /või raskeid vigastusi. **Hoidke kõik ohutusjuhised ja korraldused edaspidiseks alles.** Ohutusjuhistes kasutatud mõiste „elektritööriist“ kehtib võrgutoitega elektritööriistade (võrgukaabluga) ja akutoitaga (võrgukaablita) elektritööriistade kohta.

##### 1 Töökoha ohutus

- Hoidke oma tööpiirkond puhta ja hästi valgustatuna. Korratus või valgustamata tööpiirkonnad võivad põhjustada õnnetusi.
- Ärge töötage elektritööriistaga plahvatusohtlikus keskkonnas, kus asuvad põlevad vedelikud, gaasid või tolmu. Elektritööriistad tekitavad sädemeid, mis võivad tolmu või auru süüdata.
- Hoidke lapsed ja teised inimesed elektritööriista kasutamise ajal eemal. Tähelepanu kõrvalekaldumisel võite kaotada kontrolli seadme üle.

##### 2 Elektriohutust

- Elektritööriista ühenduspistik peab sobima pistikupesasse. Pistikut ei tohi mingil viisil muuta. Ärge kasutage adapterpistikut koos kaitsemaandatud elektritööriistadega. Muutmata pistikut ja sobivad pistikupesad vähendavad elektrilöögriski.
- Vältige kehalist kontakti maandatud pealispindade nagu torude, küttesüsteemide, pliitide ja külmikutega. Kui Teile keha on maandatud, esineb kõrge ohtlik risk elektrilöögi tõttu.
- Hoidke elektritööriista vihmast või niiskusest eemal. Vee tungimine elektritööriista sisse suurendab elektrilöögriski.
- Ärge väärtarvitage kaablit elektritööriista kandmiseks, ülesriputamiseks või pistiku väljatõmbamiseks pistikupesast. Hoidke kaablit eemal kuumusest, õlist, teravatest servadest või liikuvatest seadmeosadest. Kahjustatud või sassiläänud ühenduskaablid suurendavad elektrilöögriski.
- Töötades elektritööriistaga välitingimustes, kasutage ainult pikenduskaableid, mis on ka välipiirkonna jaoks sobivad. Välipiirkonna jaoks sobiliku pikenduskaabli kasutamine vähendab elektrilöögriski.
- Kui elektritööriista käitamine niiskes ümbruses on vältimatu, kasutage rikkevoolu kaitselülitit. Rikkevoolu kaitselülitit kasutamine vähendab elektrilöögriski.

##### 3 Inimeste ohutus

- Olge tähelepanelik, jälgige, mida Te teete ja käituge elektritööriistaga töötamisel mõistlikult. Ärge kasutage elektritööriista, kui olete väsinud või uimastite, alkoholi või ravimite

mõju all. Üks tähelepanematusete hetk elektritööriista kasutamisel võib põhjustada tõsiseid vigastusi.

- Kandke isiklikku kaitsevarustust ja alati kaitseprille. Isikliku kaitsevarustuse nagu tolmu- ja libesemiskindlate turvajalatsite, kaitsekiivri või kuulmiskaitsevahendite kandmine, olenevalt elektritööriista liigist ja kasutamisest, vähendab vigastuseriski.
- Vältige tahtmatut käikuvõtmist. Veenduge, et elektritööriist on välja lülitatud, enne kui Te selle voolutoite ja/või aku külge ühendate, vastu võtate või seda kannate. Kui Teil on elektritööriista kandmisel sõrm lüliti või kui ühendate seadme sisselülitatud seisundis voolutoitega, võib see põhjustada õnnetusjuhtumeid.
- Eemaldage seadistustööriista või kruvivõtmed enne elektritööriista sisselülitamist. Põrleval seadmeosal asuv tööriist või võti võib põhjustada vigastusi.
- Vältige ebanormaalselt kehahoidu. Hoolitsege kindla seisuasendi eest ja hoidke igal ajal tasakaalu. Nii saate elektritööriista ootamatutes olukordades paremini kontrollida.
- Kandke sobivat riietust. Ärge kandke avarat riietust ega ehteid. Hoidke juukseid, riided ja kindad liikuvatest osadest eemal. Liikuvad osad võivad lahtistest riietest, kinnastest, ehetest või pikkadest juustest kinni haarata.
- Kui tolmuimemis- ja -kogumisseadiseid saab monteeri, siis veenduge, et need on ühendatud ja neid kasutatakse õigesti. Tolmuimejasturuse kasutamine võib vähendada tolmu kogumist tingitud ohte.
- Elektritööriista kasutamine ja käsitsemise olukordade kohta:
  - Ärge koormake seadet üle. Kasutage oma tööks selleks ettenähtud elektritööriista. Sobiva elektritööriistaga töötate Te paremini ja ohutumat viisil võimsusvahemikus.
  - Ärge kasutage elektritööriista, mille lüliti on defektne. Elektritööriist, mida ei saa enam sisse või välja lülitada, on ohtlik ja seda tuleb remontida.
  - Enne seadme seadistuste tegemist, tarvikuosade vahetamist või seadme ärapanekut tõmmake pistik pistikupesast välja ja/või eemaldage aku. See ettevaatusabinõu hoiab ära elektritööriista tahtmatu käivitamise.
  - Hoidke kasutamata elektritööriista lastele kättesaamatus kohas. Ärge laske seadet kasutada inimestel, kes pole sellega tuttavad või kes pole lugenud käesolevaid korraldusi. Elektritööriistad on ohtlikud, kui neid kasutavad kogeenemata inimesed.
  - Hoolitsege elektritööriistadest eest hästi. Kontrollige, kas liikuvad osad talitlevad laitmatult ega kiilu kinni, ega osad pole purunenud või nii kahjustatud, et elektritööriista talitlus on piiratud. Laske kahjustatud osad enne seadme kasutamist ära remontida. Paljude õnnetusjuhtumite põhjuseks on halvasti hooldatud elektritööriistad.
  - Hoidke lõiketööriista terava ja puhtana. Hästi hoolitsetud, teravate lõikeservadega lõiketööriistad kiiluvad vähem kinni ning neid on lihtsam juhtida.
  - Kasutage elektritööriista, tarvikuid, kasutusööriista jne vastavalt neile korraldustele.

Võtke seejuures arvesse töötingimusi ja teostatavat tegevust. Elektritööriistade kasutamise mitteetenahtud rakendusteks võib põhjustada ohtlikke olukordi.

#### 5 Akupakkide kasutamine ja hoolitsus

- Laadige akupakki ainult tootja poolt lubatud laadijatega.** Vastavale akupakile mittestobivad laadijad võivad põhjustada tulekahju.
- Kasutage seadet ainult sobiva akupakiga.** Teiste akupakkide kasutamine võib põhjustada vigastusi või tulekahjusid.
- Hoidke akupakki mittekasutamise korral eemal metallesemetest nagu kirjaklambrid, müürid, võtmed, naeltes, kruvidest või muudest väikestest metallesemetest, mis võivad põhjustada lühist.** Lühis võib põhjustada tulekahju või plahvatust.
- Olenevalt asjaoludest võib akupakist väljuda vedelikku.** Vältige kokkupuudet. Kui satute vedelikuga kokkupuutesse, loputage see põhjalikult veega maha. Kui vedelik satub Teie silma, pöörduge viivitamatult arsti poole. Akuveedelik võib põhjustada nahal lööbeid ja kiptust.

#### 6 Teenindus

- Laske oma elektritööriista remontida ainult kvalifitseeritud erialapersonalil ja ainult originaalvaruosadega.** Sellega kindlustatakse, et seadme ohutus jääb püsima.

### Hekikäärde ohutusjuhised

- Hoidke kõik kehaosad löikenost eemal.** Ärge proovige liikuva noa korral eemaldada lõigatavat materjali või sellest kinni hoida. Eemaldage kinnikiilunud lõigatav materjal ainult väljalülitatud seadme korral. Üks tähelepanematuset hetk hekikäärde kasutamisel võib põhjustada raskeid vigastusi.
- Kandke hekikääre käepidemest seisva noa korral.** Hekikäärde transportimisel või hoidmisel tõmmake alati kaitsekate peale. Hoolikas ümberkäimine seadmega vähendab noast tingitud vigastusohu.
- Hoidke elektritööriista ainult isoleeritud haardepindadest, kuna löikenuga võib puutuda kokku peidetud elektrijuhtmetega.** Löikenoa kokkupuude pinget juhtiva juhtmega võib seada metallist seadmeosad pinge alla ja põhjustada elektrilöögi.
- Hoidke end käituse ajal oma tööpiirkonnas asuvatest juhtmetest ja kaablitest eemal.** Käituse ajal võib löikenuga juhtmetele ja kaablitele pihta saada ja need läbi lõigata.

### Ohutu käitamine

#### ⚠ OHT

- Ärge kasutage kunagi seadet, kui 15 m raadiuses viib inimene, eelkõige lapsi või loomi, kuna esineb oht, et löikenuga võib esemeid üles paisata.
- Rasked vigastused, kui löikenuga paiskab esemeid üles või traat või nõr lõiketööriista kinni. Uurige tööala enne kasutamist põhjalikult esemete nagu kivide, pulkade, metalli, traadi, kontide või tööriistade suhtes ning eemaldage need.

#### ⚠ HOIATUS

- Lapsed ja noorukid ei tohi seadet käitada.

- Seade ei ole mõeldud kasutamiseks piiratud füüsiliste, sensoorsete või vaimsete võimetega isikutele või kogemuste ja/või teadmiste puudumisel.
- Hoidke lapsed ja teised inimesed seadme kasutamise ajal tööpiirkonnast eemal.
- Teil on vaja takistamatut vaadet tööpiirkonnale, et vastada võimalikele ohtudele. Kasutage seadet ainult hea valgustuse korral.
- Ärge kasutage seadet postide, tarade, hoonete või teiste liikumatute esemete läheduses.
- Lülitage mootor välja, eemaldage akupakk ja tehke kindlaks, et kõik liikuvad detailid on täielikult peatatud:
- Enne lõikemehhanismi tööpositsiooni seadistamist.
- Enne seadme puhastamist või blokeeringu eemaldamist.
- Kui jätate seadme järelevalveta.
- Enne tarvikuosade vahetamist.
- Lõike- ja muljumisoht. Vältige kokkupuudet lõiketööriistadega. Ärge pange kätt ega sõrmi lõiketööriistade vahele ega asendisse, milles need võivad lõigata või muljuda saada.
- Vigastusohu. Ärge tehke muudatusi seadmel.
- Tehke kindlaks, et kõik kaitseesemed, eemalasuunajad ja käepidemed on nõuetekohaselt ja kindlalt kinnitatud.

#### ⚠ ETTEVAATUS

- Kandke täielikku silma- ja kuulmiskaitsevahendit.
- Kuulmiskaitsevahend võib piirata Teie võimet kuulda hoiatushelisid, seetõttu pöörake tähelepanu võimalikele ohtudele läheduses ja tööpiirkonnas.
- Töötades piirkonnades, kus esineb allakukkuvate esemete oht, kandke peakaitset.
- Vigastusohu teravatel lõiketööriistadel. Kandke löiketööriistaga ümberkäimisel libisemiskindlaid ja vastu-pidavaid kaitsekindaid.
- Vigastusohu, kui seadme liikuvad osad haaravad kinni lõdvalt istuvast riietusest, juustest või ehetest. Hoidke riietus ja ehte masina liikuvatest osadest eemal. Siduge pikad juuksed kinni.
- Te ei tohi seadet käitada, kui olete ravimite või uimastite mõju all, mis piiravad reaktsioonivõimet. Käitage seadet ainult puhanud ja terves seisundis.
- Ärge kasutage seadet, kui see vibreerib ebatavaliselt või tekitab ebatavalist müra.
- Enne töö algust kontrollige seadet kahjustuste suhtes ja tehke kindlaks, et poldid on noa külge tugevalt kinni keeratud.
- Ärge kasutage seadet, kui see on eelnevalt alla kukkunud, saanud löögi või on nähtavalt kahjustatud. Laske kahjustustel enne seadme taaskäikuvõtmist nõuetekohaselt remondida.
- Ärge kasutage seadet redelitel või ebastabiilsetel aluspindadel.
- Tehke enne seadme käivitamist kindlaks, et lõiketööriistad ei saa millegi vastu puutuda.
- Vigastusohu katmata noa tõttu. Paigaldage noakaitse, kui Te seadet ei kasuta, ka lühikestel tööpausidel.

#### TÄHELEPANU

- Ärge juhtige seadet toore jõuga läbi tiheda pöösastiku. Seetõttu võivad lõiketööriistad blokeeruda ja aeglasemaks muutuda. Kui lõiketööriistad blokeeruvad, vähendage töökiirust.
- Ärge lõigake oksa ja harusid, mis on lõikeketaste vahele mahutamiseks silmnähtavalt liiga suured. Kasu-

tage suuremate okste ja harude lõikamiseks mootoriga käsi- või oksasaagi.

## Ohutu hooldus ja jooksevremont

**△ HOIATUS** • Lülitage mootor välja, eemaldage akupakk ja tehke kindlaks, et kõik liikuvad detailid on täielikult peatatud:

- Enne seadme puhastamist või hooldust.
- Enne tarvikuosade vahetamist.
- Vigastusoht teravate lõiketööriistade tõttu. Olge eriti hooldus noakaitsemisel eemaldamisel või paigaldamisel, seadme puhastamisel ja õlitamisel.
- Tehke kindlaks, et seade on ohutus seisundis, kontrollides regulaarseste ajavahemike järel, kas poldid, mutrid ja kruvid on tugevalt kinni keeratud.
- Eemaldage pärast iga kasutuskorda lõiketööriistadelt mustus kõva harjaga ja kandke rooste vastu kaitsmiseks sobilik õli peale, enne kui noakaitse uuesti paigaldate. Tootja soovib kasutada rooste vastu kaitsmiseks ja õlitamiseks spreid. Küsige oma klienditeenindusest sobivat spreid. Te võite lõiketööriistu enne iga kasutuskorda kirjeldatud viisil õlitada.

**△ ETTEVAATUS** • Kasutage ainult tootja poolt lubatud tarvikuid ja varuosi. Originaaltarvikud ja originaalvaruosad tagavad seadme ohutu ja tõrgeteta käituse.

**TÄHELEPANU** • Puhastage toode pärast iga kasutuskorda pehme, kuiva lapiga.

**Märkus** • Teenindus- ja hooldustöid tohib teostada ainult vastavalt kvalifitseeritud ja spetsiaalselt koolitatud erialapersonal. Soovitage toote saata remontimiseks volitatud teeninduskeskusse. • Te tohite teostada ainult antud kasutusjuhendis kirjeldatud seadistusi ja remonditöid. Sellest ulatuslikumate remonditööde puhul võtke ühendust oma volitatud klienditeenindusega.

## Ohutu transport ja ladustamine

**△ HOIATUS** • Enne seadme ladustamist või transportimist lülitage seade välja, laske sel maha jahutada ja eemaldage akupakk.

**△ ETTEVAATUS** • Õnnetusjuhtumite või vigastuste vältimiseks tohib seadet transportida ja ladustada ainult installeeritud noakaitse ja välja võetud akuga. • Vigastusoht ja kahjustused seadmel. Kindlustage seade transportimisel liikumise või kukkumise vastu.

**TÄHELEPANU** • Enne seadme transportimist või ladustamist eemaldage kõik võõrkehad seadme-st. • Hoidke seadet kuivas ja hästi ventileeritud kohas, mis on lastele juurdepääsmatu. Hoidke seade eemal korrodeeruvast mõjuvatest ainetest nagu aiakemikaalid. • Ladustage seadet ainult välispiirkonnas.

## Jääkriskid

**△ HOIATUS**

- Ka siis, kui seadet kasutatakse ettekirjutuste kohaselt, jäävad teatud jääkriskid. Seadme kasutamisel võivad tekkida järgmised ohud:
- Rasked vigastused lõiketööriistadega kokkupuute tõttu. Hoidke lõiketööriista kehast eemal ja puusa-kõrgusest madalamal. Kasutage noakaitset, kui Te seadet ei kasuta, ka lühikestel töökatkestustel.
- Vibratsioon võib põhjustada vigastusi. Kasutage iga töö jaoks õiget tööriista, kasutage ettenähtud käepidemeid ja piirake tööaega ning ekspositsiooni.

- Müra võib põhjustada kuulmiskahjustusi. Kandke kuulmiskaitsevahendeid ja vähendage koormust.
- Vigastused ülespaiskuvate esemete tõttu.

## Riskide vähendamine

**△ ETTEVAATUS**

- Seadme pikem kasutuskestus võib põhjustada vibratsioonist tingitud verevarustuse häireid kätes. Üldiselt kehtivast kasutuskestust ei saa kindlaks määrata, kuna see sõltub mitmetest mõjuteguritest:
- Isiklik soodumus halvaks verevarustuseks (sageli külmad sõrmed, sõrmede surin)
- Madal ümbrustemperatuur. Kandke käte kaitsmiseks sooje kindaid.
- Tugevast kinnihaaramisest tingitud puudulik verevarustus.
- Katkematu käitus on kahjulikum kui pausidega katkestatud käitus. Seadme regulaarse, pikaajalise kasutamise ja sümptomite nagu nt sõrmede surina, külmade sõrmede korduval esinemisel peaksite pöörduma arsti poole.

## Sihtotstarbeline kasutamine

**△ OHT**

**Mittesihotstarbeline kasutamine**

Oht elule lõikevigastuste tõttu

Kasutage seadet ainult sihtotstarbeliselt.

- Hekikäärid on ette nähtud ainult erakasutuseks.
- Hekikäärid on ette nähtud töötamiseks vältitingimustes.
- Ohutusosalastel põhjustel tuleb hekikäare hoida alati kindlalt mõlema käega.
- Hekikäärid on ette nähtud ainult taimede, nt hekkide ja põõsaste lõikamiseks.
- Ärge kasutage hekikäare märjas keskkonnas või vihma käes.
- Kasutage hekikäare ainult hästi valgustatud keskkonnas.
- Ümberehitused ja tootja poolt volitamata muudatused seadmel on ohutusosalast põhjustel keelatud. Iga muu kasutamine, nt rohu, puude või okste lõikamine on lubamatu. Lubamatu kasutamise tõttu tekkivate ohutude eest vastutab kasutaja.

## Keskonnakaitse



Pakkematerjalid on taaskasutatavad. Utiliseerige pakendid keskkonناسäästlikult.



Elektrilised ja elektroonilised seadmed sisaldavad väärtuslikke taaskasutatavaid materjale ja sageli koostisosi nagu patareid, akud või õli, mis võivad vales ümberkäämises või vales utiliseerimises korral kujutada potentsiaalset ohtu inimeste tervisele ja keskkonnale. Seadme nõuetekohaseks käitamiseks on neid koostisosi siiski vaja. Selle sümboliga tähistatud seadmeid ei tohi utiliseerida koos olmeprügiga.

**Juhised koostisainete kohta (REACH)**

Aktuaalse info koostisainete kohta leiate aadressilt: [www.kaercher.com/REACH](http://www.kaercher.com/REACH)

## Lisavarustus ja varuosad

Kasutage ainult originaaltarvikuid ja originaalvaruosi, mis tagavad seadme ohutu ja tõrgeteta käituse. Tarvikute ja varuosade kohta leiate teavet aadressilt [www.kaercher.com](http://www.kaercher.com).

## Tarnekomplekt

Seadme tarnekomplekt on kujutatud pakendil. Lahtipakimisel kontrollige, kas pakendi sisu on täielik. Puuduolevate tarvikute või transpordikahjustuste korral teavitage oma edasimüüjat.

## Ohutusseadised

### ⚠ ETTEVAATUS

**Puuduvad või muudetud ohutusseadised**

Ohutusseadised on ette nähtud Teie kaitseks.

Ärge kunagi muutke või hiilige kõrvale ohutusseadistest.

### Lahtilukustusklahv

Käepidemel asuv seadmelüliti lahtilukustusklahv kindlustab kahe-käe-käsitsemise. Lahtilukustusklahv blokeerib seadmelüliti ja takistab sellega hekiääride kontrollimatut käivitumist.

### Noakaitse

Noakaitse on hekiääride ohutusseadiste oluline koostisosa. Kahjustatud noakaitset ei tohi enam kasutada ning see tuleb viivitamatult asendada.

## Seadmel olevad sümbolid

	Üldine hoiatusmärk
	Lugege enne käikuvõtmist kasutusjuhendit ja kõiki ohutusjuhiseid.
	Kandke seadmega töötamisel sobivaid silma- ja kuulmiskaitsevahendeid.
	Vigastusohu. Ärge puudutage teravaid löiketööriistu.
	Kandke seadmega töötamisel libisemis-kindlaid ja vastupidavaid kindaid.
	Oht ülespaiskuvate esemete tõttu. Hoidke pealtvaatajad, eelkõige lapsed ja koduloomad tööpiirkonnast vähemalt 15 m kaugusel.
	Ärge asetage seadet vihma kätte ega niisketesse tingimustesse.
	Hoidke seadet alati mõlema käega.
	Etiketil esitatud garanteeritud helirõhutaseme on 93.

## Seadme kirjeldus

Selles kasutusjuhendis kirjeldatakse maksimaalset varustust. Olenevalt mudelist on tarnekomplektis erinevusi (vt pakendit).

**Vt pilti graafika lehekülgedel**

**Joonis A**

- ① Nuga
- ② Käekaitse
- ③ Käepide, ees
- ④ Seadmelüliti lahtilukustusklahv
- ⑤ Tüübisilt
- ⑥ Seadmelüliti
- ⑦ Akupaki lahtilukustusklahv
- ⑧ Käepide, taga
- ⑨ Noakaitse
- ⑩ \*Kiirlaadija Battery Power 18V
- ⑪ \*Akupakk Battery Power

\* optionaalne

### Akupakk

Seadet saab käitada Kärcher 18 V Battery Power akupakiga.

## Käikuvõtmine

### ⚠ HOIATUS

**Kontrollimatu käivitumine**

Oht elule löikevigastuse tõttu

Võtke kõigi ettevalmistavate meetmete puhul aku sead-  
mest välja.

### Aku sissepanek

## TÄHELEPANU

**Määratud kontaktid**

Kahjustused seadmel ja aku

Kontrollige akupesa ja kontakte enne sissepanekut määrumise suhtes ja vajaduse korral puhastage neid.

**Märkus**

Kasutage ainult täielikult laetud akusid.

**Joonis B**

1. Lükake aku pessa, kuni see kuuldavalt fikseerub.

## Käsitsemine

Soovitame esmakasutajatel lasta end enne hekiäär-  
ridega töötamist kogenud inimesel juhendada ning  
harjutada käsitsemist ja töövõtteid.

### Põhiline käitsemine

1. Kontrollige löigatavat materjali võõrkehade nagu pa-  
beri, kilgede või traatide suhtes ja vajaduse korral ee-  
maldage need.
2. Eemaldage noakaitse.
3. Hoidke hekiääre mõlema käega kinni.

### Seadme sisselülitamine

1. Vajutage seadmelüliti lahtilukustusklahvi.  
**Joonis C**
2. Vajutage seadmelüliti.  
Seade käivitub.
3. Laske seadmelüliti lahti.  
Seade peatub.

## Töövõtted

### Märkus

Rihntööriiga saate ühtlase lõike.

1. Lülitage seade sisse ja juhtige lõigatava materjali juurde.
  2. Lõigake lehti ja oksa pendeldava liigutusega.
- Joonis D**
3. Paksemate okste puhul tehke saagimisliigutus, kuid ärge torgake taime sisse.
  4. Lõigake pöösaid ja hekke alt üles.
  5. Tehke tippude lõikamisel suur pööramisliigutus ja kallutage seejuures nuga kergelt.
  6. Madalate taimede nagu alustaimestu lõikamiseks hoidke nuga horisontaalselt.

## Akupaki eemaldamine

### Märkus

Eemaldage pikematel töökatkestustel akupakk seadmest ja kindlustage see volitamata kasutamise vastu.

1. Tõmmake akupaki lahtilukustusklahvi akupaki suunas.
- Joonis E**
2. Vajutage akupaki lahtilukustamiseks akupaki lahtilukustusklahvi.
  3. Võtke akupakk seadmest välja.

## Transport

### ⚠ ETTEVAATUS

#### Kaalu eiramine

Vigastus- ja kahjustusoht

Pidage transportimisel silmas seadme kaalu.

### ⚠ ETTEVAATUS

#### Kontrollimatu käivitumine

Lõikevigastused

Võtke aku enne transportimist seadmest välja.

Transportige hekikääre ainult paigaldatud noakaitsmega.

## Ladustamine

### ⚠ ETTEVAATUS

#### Kaalu eiramine

Vigastus- ja kahjustusoht

Pidage ladustamisel silmas seadme kaalu.

### ⚠ ETTEVAATUS

#### Kontrollimatu käivitumine

Lõikevigastused

Võtke aku enne transportimist seadmest välja.

Ladustage hekikääre ainult paigaldatud noakaitsmega.

Seadet tohib ladustada ainult siseruumides.

## Hooldus ja jooksevremont

### ⚠ ETTEVAATUS

#### Kontrollimatu käivitumine

Lõikevigastused

## Abi rikete korral

Riketel on tihti lihtsad põhjused, mille Te suudate ise kõrvaldada järgneva ülevaate abil. Kahtluse korral või siin nimetatud rikete puhul pöörduge palun volitatud klienditeeninduse poole.

Vananemisega väheneb akupaki mahutavus ka hea hoolduse korral, nii et täis käitusaega ei saavutata enam ka täislaetud seisundis. See ei kujuta puudust.

Võtke enne kõiki seadmel teostatavaid töid aku seadmest välja.

### ⚠ ETTEVAATUS

#### Vigastusoht terava noa tõttu

Kandke kõigi seadmel teostatavate tööde puhul kaitseprille ja kaitsekindaid.

## Seadme puhastamine

### TÄHELEPANU

#### Vale puhastamine

Kahjustused seadmel

Puhastage seadet niiske lapiga.

Ärge kasutage lahustisideldusega puhastusvahendeid.

Ärge kasutage seadet kunagi vette.

Ärge puhastage seadet voolik- või kõrgsurveveejoaga.

#### Joonis F

1. Laske seadmel maha jahtuda.
2. Vabastage nuga ja mootori korpus harjaga taimejääkidest ja mustusest.
3. Puhastage seadme ventilatsioonipilud harjaga.

## Noa keermesliite kontrollimine

### ⚠ ETTEVAATUS

#### Lahtine keermesliide

Lõikevigastused noa kontrollimatute liikumiste tõttu

Kontrollige regulaarselt noa keermesliidet kindla asetuse suhtes.

#### Joonis G

1. Kontrollige polte /mutreid kindla asetuse suhtes.
2. Keerake lahtised poldid / mutrid kinni.

## Noaterade õlitamine

Noa kvaliteedi tagamiseks tuleks noaterasid pärast iga kasutuskorda õlitada.

### Märkus

Vedela masinaõli või pihustusõli kasutamisel saate väga hea tulemuse.

#### Joonis H

1. Asetage seade tasasele aluspinnale.
2. Kandke õli noaterade ülaküljele.

## Noaterade teritamine

### Märkus

Eemaldage teritamisel nii vähe materjali kui võimalik ja saavutage terahamba esialgne nurk.

### ⚠ ETTEVAATUS

#### Teravad noad

Lõikevigastused

Kandke noaterade teritamisel sobivaid kaitsekindaid.

1. Pingutage nuga kruustangide vahele.
2. Teritage terahammaste katmata külge viiliga.
3. Lükake nuga ettevaatlikult käsitsi edasi, kuni teritatama terahambad muutuvad juurdepääsetavaks.
4. Teritage kõigi terahammaste katmata külgi viiliga.

Viga	Põhjus	Kõrvaldamine
<b>Seade ei käivitu</b>	Akupakk ei ole õigesti sisse pandud.	● Lükake akupakk pessa kuni see fikseerub.
	Akupakk on tühi.	● Laadige akupakk täis.
	Akupakk on defektne.	● Vahetage akupakk välja.
<b>Seade peatub käituse ajal</b>	Nuga lõigatava materjaliga blokeeritud.	● Eemaldage lõigatav materjal noast.
	Aku on ülekuumenenud	● Katkestage töö ja oodake, kuni aku temperatuur asub jälle normaalvahemikus.
	Mootor on ülekuumenenud	● Katkestage töö ja laske mootoril maha jahtuda.

## Garantii

Igas riigis kehtivad meie volitatud müügiesindaja antud garantiitingimused. Seadmel esinevad mistahes rikked kõrvaldame garantiiajal tasuta, kui põhjuseks on materjali- või tootmisviga. Garantiijuhtumil pöörduge ostu tõendava dokumendiga oma edasimüüja või lähima volitatud klienditeeninduse poole. (Aadressi vt tagaküljelt)

## Tehnilised andmed

		HGE 18-45
<b>Seadme võimsusandmed</b>		
Tööpinge	V	18
Tühikäigu pööretearv (normaalne seadistus)	/min	1500
Lõigatava materjali läbimõõt (max)	mm	18
<b>Kindlakstehtud väärtused EN 60745-1, EN 60745-2-15 kohaselt</b>		
Helirõhutase $L_{pA}$	dB(A)	83,1
Ebakindlus $K_{pA}$	dB(A)	2,1
Helivõimsustase $L_{WA}$ + Ebakindlus $K_{WA}$	dB(A)	93
Labakäsi-käsivars vibratsiooni-väärtus eesmine käepide	$m/s^2$	1,5
Labakäsi-käsivars vibratsiooni-väärtus tagumine käepide	$m/s^2$	1,7
Ebakindlus K	$m/s^2$	1,5
<b>Mõõtmised ja kaalud</b>		
Pikkus x laius x kõrgus	mm	905 x 244 x 170
Lõikenõu pikkus	mm	450
Kaal (akupakita)	kg	2,55

Õigus tehnilisteks muudatusteks.

## Vibratsiooniväärtus

### ⚠ HOIATUS

Esitatud vibratsiooniväärtust on mõõdetud standardtestmeetodiga ning seda tohib kasutada seadmete võrdlemiseks.

Esitatud vibratsiooniväärtust tohib kasutada koormuse esialgsel hindamisel.

Sõltuvalt seadme kasutamisiisist võib vonkeemissioon seadme hetkelisel kasutamisel esitatud üldväärtusest kõrvale kalduda.

## Labakäsi-käsivars vibratsiooniväärtusega > 2,5 m/s<sup>2</sup> seadmed (vt peatükki Tehnilised andmed kasutusjuhendist)

**⚠ ETTEVAATUS** ● Seadme mitmetunnine katkematu kasutamine võib põhjustada kurtustundeid. ● Kandke käte kaitsmiseks sooje kindaid. ● Seadke sisse regulaarsed tööpausid.

## EL vastavusdeklaratsioon

Käesolevaga deklareerime, et alljärgnevalt nimetatud masin vastab oma kontseptsiooni ja koosteliigi põhjal ning meie poolt turule viidud teostuses EL direktiivide asjaomastele põhilistele ohutus- ja tervisenõuetele. Masinal meiega kooskõlastamata muudatuste teostamisel kaotab käesolev deklaratsioon kehtivuse.

Toode: Hekikäärid  
Tüüp: HGE 18-45 Battery 1.444-23x.x

**Asjaomased EL direktiivid**  
2000/14/EÜ (+2005/88/EÜ)  
2014/30/EL  
2006/42/EÜ (+2009/127/EÜ)  
2011/65/EL

### Kohaldatud ühtlustatud normid

EN 50581: 2012  
EN 55014-1: 2017  
EN 55014-2: 2015  
EN 60745-1:2009+A11:2010  
EN 60745-2-15:2009+A1:2010

### Kohaldatud vastavushindamismenetlus

2000/14/EÜ ja muudetud 2005/88/ EÜ: Lisa V

### Helivõimsustase dB(A)

Mõõdetud:91,1

Garanteeritud:93

Allakirjutatud tegutsevad juhatuse ülesandel ja volitud seaga.



H. Jenner  
Chairman of the Board of Management



S. Reiser  
Director Regulatory Affairs & Certification

Dokumentatsioonivolinik: S. Reiser

Alfred Kärcher SE & Co. KG  
Alfred-Kärcher-Str. 28 - 40  
71364 Winnenden (Germany)  
Tel: +49 7195 14-0  
Faks: +49 7195 14-2212  
Winnenden, 2018/07/01

## Saturs

Vispärigas norädes .....	169
Riska pakäpes.....	169
Drošības norädes.....	169



Noteikumiem atbilstoša lietošana .....	172
Vides aizsardzība .....	172
Piederumi un rezerves daļas .....	172
Piegādes komplekts .....	172
Drošības ierīces .....	172
Simboli uz ierīces .....	172
Ierīces apraksts .....	173
Ekspluatācijas uzsākšana .....	173
Apkalpošana .....	173
Transportēšana .....	173
Uzglabāšana .....	173
Kopšana un apkope .....	173
Palīdzība traucējumu gadījumā .....	174
Garantija .....	174
Tehniskie dati .....	174
Vibrācijas vērtība .....	175
ES atbilstības deklarācija .....	175

## Vispārīgas norādes



Pirms iekārtas pirmās izmantošanas reizes rūpīgi izlasiet turpmākās drošības norādes, šo oriģinālo lietošanas instrukciju, iepazīstieties ar akumulatora pakai pievienotajām drošības norādēm, kā arī ar akumulatora pakas/standarta lādētāja oriģinālo lietošanas instrukciju. Rīkojieties saskaņā ar tām. Saglabājiet minētos materiālus vēlākai izmantošanai vai nodošanai nākamajam īpašniekam. Kopā ar lietošanas instrukcijā ietvertajiem norādījumiem ņemiet vērā likumdevēja vispārīgos drošības tehnikas noteikumus un nelaimes gadījumu novēršanas noteikumus.

## Riska pakāpes

### ⚠ BĪSTAMI

- Norāde par tieši draudošām briesmām, kuras izraisa smagas traumas vai nāvi.

### ⚠ BRĪDINĀJUMS

- Norāde par iespējami draudošām briesmām, kuras var izraisīt smagas traumas vai nāvi.

### ⚠ UZMANĪBU

- Norāda uz iespējami bīstamu situāciju, kura var radīt vieglus ievainojumus.

## IEVĒRĪBAI

- Norāde par iespējami bīstamu situāciju, kura var radīt materiālos zaudējumus.

## Drošības norādes

Strādājot ar dārza šķērēm, Jums jāievēro īpaši drošības pasākumi un rīcības noteikumi, jo strādājot ar dārza šķērēm pastāv savainošanās risks.

Papildus šīm drošības norādēm Jums jāievēro arī valstī spēkā esošie drošības un izglītības noteikumi, piem., iestāžu, arodbiedrību vai sociālā nodrošinājuma iestāžu noteikumi. Ierīces lietojuma laiku (dienas vai gadalaiks) var ierobežot vietējie noteikumi. Ievērojiet vietējos noteikumus.

## Vispārējie elektroinstrumentu drošības tehnikas noteikumi

### ⚠ BRĪDINĀJUMS

- Izlasiet visus drošības noteikumus un norādes.

*Drošības noteikumu un norāžu neievērošana var izraisīt strāvas triecienu un/vai smagus savainojumus. **Uzglabājiet visus drošības noteikumus un norādes turpmākai pielietošanai.***

*Drošības noteikums izmantotais termins „Elektroinstrumenti” attiecas uz tīkla elektroinstrumentiem (ar tīkla kabeli) un akumulatora elektroinstrumentiem (bez tīkla kabeļa).*

### 1 Darba vietas drošība

- Raugiet, lai darba zona būtu tīra un labi apgaismota. Nekārtība vai neapgaismota darba zona var izraisīt nelaimes gadījumus.**
- Ar elektroinstrumentu neestrādājiet sprādzienbīstamā vidē, kurā atrodas uzliesmojoši šķidrumi, gāzes vai putekļi. Elektroinstrumenti rada dzirksteles, kas var aizdedzināt putekļus vai tvaikus.**
- Raugiet, lai elektroinstrumenta lietošanas laikā darba zonā neatrastos bērni un citas personas. Noliecoties, jūs varat zaudēt kontroli pār instrumentu.**

### 2 Elektriskā drošība

- Elektroinstrumenta pieslēguma spraudni jāatbilst kontaktligzdai. Spraudni nedrīkst pieļāgot. Lietojot iezemētus elektriskos darbarīkus, neizmantojiet adaptera spraudni. Oriģinālie spraudņi un atbilstošas kontaktligzdas samazina elektriskā triecienu risku.**
- Izvaieties no ķermeņa saskares ar iezemētām virsmām, piemēram, caurulēm, apsildes elementiem, krāsniem un ledusskapjiem. Brīdī, kad jūsu ķermenis ir saņemts, iespējams paaugstināts elektriskā triecienu risks.**
- Elektroinstrumentus uzglabājiet pret lietu vai mitrumu aizsargātā telpā. Ūdens iespīšanās elektroinstrumentā paaugstina strāvas triecienu risku.**
- Nelietojiet kabeli neatbilstoši paredzētajam mērķim, piemēram, lai elektroinstrumentu nestu, pakārtu vai, lai atvienotu spraudni no kontaktligzdas. Raugiet, lai kabelis atrastos drošā attālumā no karstuma, eļļas, asām malām vai ierīces kustīgajām daļām. Bojāti vai samezglojušies pieslēguma kabeli palielina elektriskā triecienu risku.**
- Strādājot ar elektroinstrumentu ārpus telpām, izmantojiet tikai lietošanai ārpus telpām paredzētus pagarinājuma kabelus. Lietojot izmantošanai ārpus telpām paredzētu pagarinājuma kabeli, tiek samazināts elektriskā triecienu risks.**
- Ja nav iespējams izvairīties no elektroinstrumenta lietošanas mitrā vidē, izmantojiet noplūdes strāvas aizsargslēdzi. Noplūdes strāvas aizsargslēdža lietošana samazina elektriskā triecienu risku.**

### 3 Personu drošība

- Esiet uzmanīgs, pievērsiet uzmanību tam, ko darāt un ar elektroinstrumentu un strādājiet ar to rūpīgi. Nelietojiet elektroinstrumentu, ja esat noguris vai narkotisko vielu, alkohola vai medikamentu ietekmē. Elektroinstrumenta lietošanas laikā viens neuzmanības brīdis var radīt nopietnus savainojumus.**
- Vienmēr nēsājiet personisko aizsargaprīkojumu un aizsargbrilles. Personīgā aizsargaprīkojuma, piemēram, putekļu maskas, neslidošu drošības apavu, aizsargķiveres vai dzirdes aizsardzības lietošana atkarībā no elektroinstru-**

menta veida un izmantošanas mērķa, samazina savainojumu risku.

- c Izvairieties no nejaušas eksploataācijas uzsākšanas. Pirms elektroinstrumentu pievienot strāvas padevei un/vai akumulatoram, pacelt vai nest, pārliecinieties, ka tas ir izslēgts. Ja elektroinstrumenta nešanas laikā pirkstu esat novietojis uz slēdža vai strāvas padevei pievienojat ieslēgtu iekārtu, tas var izraisīt nelaimes gadījumus.
  - d Pirms ieslēgt elektroinstrumentu, noņemiet iestatīšanas instrumentus vai uzgriežņu atslēgu. Iekārtas rotējošā daļa ievietotais darbarīks vai atslēga var radīt savainojumus.
  - e Izvairieties no nepareiza ķermeņa stāvokļa. Stāviet stabilā pozīcijā un saglabājiet līdzsvaru. Tā elektroinstrumentu negaidītās situācijās varēsiet labāk kontrolēt.
  - f Nēsājiet piemērotu apģērbu. Nenēsājiet platu apģērbu vai rotaslietas. Raugiet, lai mati, apģērbs un cimdi neatrastos kustīgu detaļu tuvumā. Kustīgās daļas var aizķert brīvu apģērbu, cimdus, rotaslietas vai garus matus.
  - g Ja ir iespējams piemontēt putekļu nosūkšanas un savākšanas ierīces, pārliecinieties, ka tās ir pievienotas un tiek izmantotas atbilstoši paredzētajam mērķim. Putekļu nosūkšanas iekārtas izmantošana samazina putekļu radīto apdraudējumu.
- 4 Elektroinstrumenta lietošana
- a Nepārslogojiet ierīci. Darbu veiksmai izmantojiet šim mērķim paredzētu elektroinstrumentu. Ar atbilstošu elektroinstrumentu norādītajā jaudas diapazonā jūs varēsiet strādāt labāk un drošāk.
  - b Nelietojiet elektroinstrumentu ar bojātu slēdzi. Elektroinstrumentus, ko vairs nevar ieslēgt vai izslēgt, ir bīstams un to ir jāremontē.
  - c Pirms veikt iekārtas iestatījumus, mainīt detaļas vai novietot iekārtu, atvienojiet spraudni no kontaktligzdas un/vai izņemiet akumulatoru. Šis drošības pasākums novērš neparedzētu elektroinstrumenta iedarbināšanu.
  - d Elektroinstrumentus uzglabājiet bērniem nepieejamā vietā. Neļaujiet ierīci lietot personām bez darba pieredzes vai personām, kas nav izlasījušas šīs norādes. Elektroinstrumenti ir bīstami, ja tos lieto nepieredzējušas personas.
  - e Nodrošiniet rūpīgi elektroinstrumentu apkopi. Pārbaudiet, vai kustīgās daļas darbojas nevainojami un neieķīļējas, vai detaļas nav salauztas un bojātas tā, ka ietekmē elektroinstrumenta funkcijas. Pirms iekārtas lietošanas saremontējiet bojātās daļas. Slikti kopti elektroinstrumenti ir daudzu nelaimes gadījumu cēlonis.
  - f Raugiet, lai griešanas darbarīki būtu asi un tīri. Rūpīgi kopti griešanas instrumenti ar asiem asmeņiem mēdz mazāk iekerties un tos ir vieglāk vadīt.
  - g Elektroinstrumentus, to piederumus, apstrādes instrumentus utt. lietojiet atbilstoši šīm norādēm. Lietošanas laikā ņemiet vērā darba nosacījumus un veicamo darbību. Elektroinstrumentu izmantošana neatbilstoši paredzētajam mērķim var radīt bīstamas situācijas.
- 5 Akumulatoru paku eksploataācija un uzturēšana
- a Akumulatoru pakas uzlādei izmantojiet tikai ražotāja atļautās uzlādes ierīces. Uzlādes ierī-

ces, kas nav piemērotas atbilstoši akumulatoru pakai, var izraisīt ugunsgrēku.

- b Izmantojiet ierīci tikai ar piemērotu akumulatoru paku. Citu akumulatoru paku izmantošana var izraisīt savainojumus vai ugunsgrēkus.
  - c Neizmantojiet akumulatoru paku uzglabājiet drošā atāllumā no metāliskiem priekšmetiem, nonētām, atslēgām, naagliem, skrūvēm vai citiem nelieliem metāla priekšmetiem, kas var radīt īssavienojumu. Īssavienojums var izraisīt ugunsgrēku vai eksploziju.
  - d Atsevišķos gadījumos no akumulatoru pakas var noplūst šķidrums. Izvairieties no saskarses. Ja nonākat saskarē ar šo šķidrumu, rūpīgi to noskalojiet. Ja šķidrums iekļūst Jūsu acīs, nekavējoties uzmeklējiet ārstu. Akumulatora šķidrums var radīt izsitumus un apdegumus uz ādas.
- 6 Serviss
- a Elektroinstrumenta remontu ļaujiet veikt tikai kvalificētiem profesionāļiem, kas izmanto oriģinālās rezerves daļas. Šādi var saglabāt iekārtas drošību.

### Dārza šķēru drošības norādījumi

- Raugiet, lai griešanas asmeņu tuvumā neatrastos ķermeņa daļas. Asmeņiem darbojoties nemēģiniet noņemt nogrieztu materiālu vai pieturēt griezamo materiālu. Iestrēgumu griezamo materiālu izņemiet tikai ar izslēgtu ierīci. Dārza šķēru lietošanas laikā viens neuzmanības brīdis var radīt nopietnus savainojumus.
- Dārza šķēres ar apstādīnātu asmeni nesiet aizroktura. Transportējot vai uzglabājot dārza šķēres, vienmēr uzlieciet aizsargpārsegu. Rūpīga ierīces lietošana samazina asmens radītos savainojuma draudus.
- Elektrisko darbarīku turiet tikai aiz izolētajiem rokturiem, jo griešanas asmens var nonākt saskarē ar slēptiem elektrības vadiem. Griešanas asmeņim nonākot saskarē ar strāvu vadošu vadu, ierīces metāla daļas var kļūt par strāvas vadītāju un radīt elektrības triecienu.
- Eksploataācijas laikā turieties pa gabalu no vadiem un kabeliem savā darba zonā. Eksploataācijas laikā vadus un kabelus iespējams sagriezt ar griešanas asmeni.

### Droša eksploataācija

#### ▲ BĪSTAMI

- Iekārtu aizliegts izmantot, ja 15 m rādiusā no tās atrodas personas (jo īpaši bērni) vai dzīvnieki, jo asmeņu strauji izsviesti priekšmeti var radīt apdraudējumu.
- Pastāv iespējama gūt smagus savainojumus, ja no pļaušanas asmeņiem lielā ātrumā tiek izsviesti priekšmeti, vai pļaušanas aprīkojumā sapinas stieples vai auklas. Pirms iekārtas izmantošanas rūpīgi pārbaudiet pļaujamo laukumu – aizvāciet no tā visus bīstamos priekšmetus, piemēram, akmeņus, zarus, metāla priekšmetus, stieples, kaulus vai rotaslietas.

#### ▲ BRĪDINĀJUMS

- Ierīci nedrīkst lietot bērni un jaunieši.
- Ierīce nav paredzēta lietošanai personām ar ierobežotām fiziskajām, sensorajām, prāta spējām vai pieredzes un/vai zināšanu trūkuma dēļ.
- Ierīces lietošanas laikā raugiet, lai darba zonā neatrastos bērni un citas personas.

- Jums nepieciešams bez šķēršļiem pārskatīt darba zonu, lai atpazītu iespējamos draudus. Izmantojiet ierīci tikai, ja ir labs apgaismojums.
- Neizmantojiet ierīci stāvu, sētu, ēku vai citu nekustīgu priekšmetu tuvumā.
- Izslēdziet dzinēju, izņemiet akumulatoru paku un pārlicinieties, ka visas kustīgās daļas ir pilnībā apturētas:
- Pirms iestatāt griešanas darbarīka darba pozīciju.
- Pirms iekārtas tīrīšanas vai fiksācijas atvienošanas.
- Ierīci atstāt bez uzraudzības.
- Pirms veicat piederumu daļu nomaiņu.
- Sagriešanas un saspiešanas draudi. Izvairieties no saskares ar griešanas darbarīkiem. Neievietojiet roku un pirkstus starp griešanas darbarīkiem vai pozīcijā, kurā tos var sagriezt vai saspīest.
- Savainojumu risks. Neizdariet ierīcei nekādas izmaiņas.
- Pārlicinieties, ka visas aizsargierīces, vairogi un rokturi ir kārtīgi un droši piespielināti.

## ▲ UZMANĪBU

- Valkājiet pilnu acu un dzirdes aizsardzību.
- Dzirdes aizsarglīdzekļi var ietekmēt brīdinājuma signālu uztveri, tādēļ pievērsiet uzmanību tuvumā un darba zonā esošajiem iespējamiem draudiem.
- Strādājot zonās, kur pastāv krītošu priekšmetu radīts apdraudējums, nepieciešams valkāt galvas aizsarglīdzekļus.
- Asu griešanas darbarīku radīts savainošanās risks. Strādājot ar griešanas darbarīkiem, valkāt neslidošus un izturīgus aizsargcimdus.
- Savainošanās draudi, kad vaļīgu apģērbu, matus vai rotas aizķer ierīces kustīgās daļas. Turiet apģērbu un rotas pa gabalu no kustīgām mašīnas daļām. Saņemiet garus matus astē.
- Ierīci aizliegts lietot, ja esat lietojis medikamentus vai narkotikas, kas ierobežo reakcijas laiku. Ierīci lietojiet tikai tad, ja esat atpūties un vesels.
- Neizmantojiet ierīci, ja tā neierasti vibrē vai ir dzirdami neierasti trokšņi.
- Pirms ierīces lietošanas pārlicinieties, ka tām nav redzamu bojājumu un pārbaudiet, vai asmens skrūves ir stingri pievilkta.
- Neizmantojiet ierīci, ja tā pirms tam ir nokritusi, saņēmusi triecienu vai ir redzami bojāta. Pirms ierīces ekspluatācijas atsākšanas ļaujiet bojājumus atbilstoši saremontēt.
- Neizmantojiet ierīci, stāvot uz trepēm vai nestabilas pamatnes.
- Pirms ierīces palaišanas pārlicinieties, lai griešanas darbarīki nevarētu ar kaut ko saskarties.
- Atklāta asmens radīti savainojumi draudi. Uzlieciet asmens aizsargu, ja Jūs ierīci neizmantojat, arī īslaicīgos darba pārtraukumos.

## IEVĒRĪBAI

- Nespiediet ar varu ierīci cauri blīvam krūmājam. Tādējādi griešanas darbarīki var nobloķēties un samazināt gaitu. Samaziniet darba ātrumu, kad griešanas darbarīki nobloķējas.
- Negrieziet zarus, kas acīm redzami ir par lielu, lai ietilptu starp asmeņiem. Izmantojiet rokas vai nemototizētu zaru zāģi, lai nogrieztu lielākus zarus.

## Droša apkope un uzturēšana

▲ **BRĪDINĀJUMS** ● Izslēdziet dzinēju, izņemiet akumulatoru paku un pārlicinieties, ka visas kustīgās daļas ir pilnībā apturētas:

- Pirms veicēs tīrīšanas vai tehniskās apkopes.
- Pirms ierīces piederumu daļu nomaiņu.
- Asu griešanas darbarīku radīts savainošanās risks. Noņemot vai uzliekot asmens aizsargu, īpaši uzmanību pievērst ierīces tīrīšanai un ieļļošanai.
- Pārlicinieties, lai iekārta būtu droša ekspluatācijai, regulāri pārbaudot, vai visas tapas, uzgriežņi un skrūves ir cieši pievilkta.
- Pēc katras lietošanas reizes ar cietu birsti noņemiet netīrumus no griešanas instrumentiem un, lai novērstu rūšēšanu, uzklājat piemērotu eļļu pirms atkal uzlikt atpakaļ asmeņu aizsargu. Ražotājs iesaka aizsardzībai pret rūsu un ieeļļošanai izmantot aerosolu. Palūdziet savam klientu servisam piemērotu aerosolu. Jūs griešanas darbarīku pirms katras ekspluatācijas varat ieeļļot norādītajā veidā.

▲ **UZMANĪBU** ● Izmantojiet tikai ražotāja apstiprinātos piederumus un rezerves daļas. Oriģinālie piederumi un rezerves daļas garantē drošu un nevainojamu ierīces darbību.

**IEVĒRĪBAI** ● Tīriet produktu pēc katras ekspluatācijas ar mitstu, sausu drānu.

**Norādījums** ● Apkopes un uzturēšanas darbus drīkst veikt tikai attiecīgi kvalificēts un īpaši apmācīts personāls. Mēs iesakām produktu uz remontu nosūtīt uz pilnvarotū servisa centru. ● Jūs drīkstat veikt tikai šajā lietošanas instrukcijā aprakstītos iestatījumus un remontdarbus. Sazinieties ar savu pilnvarotū klientu servisu par remontdarbiem, kas neietilpst aprakstītajos.

## Droša transportēšana un uzglabāšana

▲ **BRĪDINĀJUMS** ● Izslēdziet ierīci, ļaujiet tai atdzist un izņemiet akumulatoru paku, pirms Jūs to novietojat uzglabāšanai vai transportējat.

▲ **UZMANĪBU** ● Lai novērstu negadījumus un savainojumus, ierīci atļauts transportēt un glabāt tikai ar uzstādītu asmeņu aizsargelementu un izņemtu akumulatoru. ● Savainošanās draudi un ierīces bojājumi. Transportēšanas laikā nodrošiniet ierīci pret kustēšanos un krišanu.

**IEVĒRĪBAI** ● Atbrīvojiet ierīci no visiem svešķermeņiem, pirms Jūs to uzglabājat vai transportējat. ● Uzglabājiet ierīci sausā un labi vēdinātā vietā, kurai bērniem nav piekļuve. Pasargājiet ierīci no vielām ar korozijas iedarbību, piem., dārza ķīmikālijām. ● Neuzglabājiet ierīci ārpus telpām.

## Neapzinātais apdraudējums

### ▲ BRĪDINĀJUMS

- Pat tad, ja iekārta tiek lietota atbilstoši aprakstītajiem noteikumiem, joprojām pastāv neapzināts apdraudējums. Iekārtas lietošanas laikā var rasties turpmākie draudi:
- Smagi savainojumi, nonākot saskarē ar griešanas darbarīkiem. Turiet griešanas darbarīku pa gabalu no ķermeņa un zemāk par gurnu augstumu. Izmantojiet asmens aizsargu, ja Jūs ierīci neizmantojat, arī īslaicīgos darba pārtraukumos.
- Vibrācijas var radīt savainojumus. Katram darba veidam izmantojiet piemērotus instrumentus, izmanto-

jiet paredzētos rokturus, kā arī ierobežojiet darba un ekspozīcijas laiku.

- Troksnis var izraisīt dzirdes traucējumus. Izmantojiet dzirdes aizsardzības līdzekļus un ierobežojiet darīto slodzi.
- Savainojumi, ko rada strauji izsviesti priekšmeti.

## Neapzinātā apdraudējuma samazināšana

### ⚠ UZMANĪBU

- Ilgāks ierīces lietošanas ilgums var radīt vibrācijas izraisītus asinsrites traucējumus rokās. Vispārēji ieteicamu aparāta lietošanas laiku noteikt nevar, jo tas ir atkarīgs no vairākiem ietekmes faktoriem:
- Personīga predispozīcija uz sliktu asinsriti (bieži auksti pirksti, pirkstu tirpšana)
- Zema apkārtējā temperatūra. Roku aizsardzībai vajā jālieto silts cimdus.
- Cieša satvēriena radīti asinsrites traucējumi.
- Nepārtraukts darba režīms ir sliktāks par pārtrauktu darba režīmu.

Regulāras un ilglaicīgas ierīces lietošanas gadījumā un, atkārtoti iestājoties atbilstošajam pazīmēm, piemēram, pirkstu kņudēšanai, aukstiem pirkstiem, iesakām iziet medicīnisko apsekošanu.

## Noteikumiem atbilstoša lietošana

### ⚠ BĪSTAMI

#### Noteikumiem neatbilstošs lietojums

Grieztu brūču radīts dzīvības apdraudējums

Lietojiet ierīci tikai atbilstoši paredzētajam mērķim.

- Dārza šķēres ir paredzētas tikai privātai ekspluatācijai.
- Dārza šķēres ir paredzētas darbam ārpus telpām.
- Drošības apsvērumu dēļ dārza šķēres vienmēr ir stingri jātur ar abām rokām.
- Dārza šķēres ir piemērotas tikai augu, piem., dzīvžogu un krūmu cirpšanai.
- Nelietojiet dārza šķēres slapjā vidē vai lietus laikā.
- Dārza šķēres izmantot tikai labi apgaismotā vidē.
- Pārūves un ražotāja neatļautas ierīces izmaiņas drošības apsvērumu dēļ ir aizliegtas.

Visa veida citāda pielietošana, piem., zāles, koku vai zaru griešanai nav atļauta. Par apdraudējumu, kas rodas neatbilstošas ekspluatācijas dēļ, atbild lietotājs.

## Vides aizsardzība



Iepakojuma materiālus ir iespējams pārstrādāt atkārtoti. Utilizējiet iepakojumus videi draudzīgā veidā.



Elektriskās un elektroniskās ierīces satur noderīgus pārstrādājumus materiālus un bieži vien tādās sastāvdaļās kā baterijas, akumulatorus un eļļu, kuras to nepareizas izmantošanas vai neatbilstošas utilizācijas gadījumā var radīt potenciālu apdraudējumu cilvēku veselībai un videi. Tomēr šīs sastāvdaļas ir nepieciešamas ierīces pareizai darbībai. Ierīces, kas apzīmētas ar šo simbolu, nedrīkst izmest kopā ar sadzīves atkritumiem.

#### Informācija par sastāvdaļām (REACH)

Aktuālo informāciju par sastāvdaļām atradīsiet: [www.kaercher.com/REACH](http://www.kaercher.com/REACH)

## Piederumi un rezerves daļas

Izmantot tikai oriģinālos piederumus un oriģinālās rezerves daļas, jo tie garantē drošu un nevainojamu ierīces darbību.

Informāciju par piederumiem un rezerves daļām skatīt [www.kaercher.com](http://www.kaercher.com).

## Piegādes komplekts

Ierīces piegādes komplekts ir attēlots uz iepakojuma. Izsaņiņojot pārbaudiet, vai saturs ir pilnīgs. Ja trūkst piederumu vai transportēšanas laikā radušies bojājumi, lūdzu, informējiet tirgotāju.

## Drošības ierīces

### ⚠ UZMANĪBU

#### Atvienotas vai mainītas drošības ierīces

Drošības ierīces ir paredzētas jūsu aizsardzībai. Nemainiet un neatvienojiet drošības ierīces.

#### Atbloķēšanas taustiņš

Ierīces slēdža atbloķēšanas taustiņš pie aizmugurējā roktura nodrošina divu roku vadību. Atbloķēšanas taustiņš bloķē ierīces slēdzi, novēršot nekontrolētu dārza šķēru iedarbināšanu.

#### Asmens aizsargs

Asmens aizsargs ir svarīga dārza šķēru drošības aprīkojuma sastāvdaļa. Bojātu asmens aizsargu vairs nedrīkst izmantot un to nekavējoties jānomaina.

## Simboli uz ierīces

	Vispārīgā brīdinājuma zīme
	Pirms ekspluatācijas uzsākšanas izlasiet lietošanas pamācību un visas drošības norādes.
	Strādājot ar ierīci, lietojiet piemērotus acu un dzirdes aizsardzības līdzekļus.
	Savainojumu risks. Nepieskarieties asajiem griešanas darbarīkiem.
	Strādājot ar ierīci, valkāt neslīdošus un izturīgus aizsargcimdus.
	Draudis, kurus rada strauji izsviesti priekšmeti. Nodrošiniet, lai visi interesenti, jo īpaši bērni un mājdzīvnieki, atrastos ne mazāk kā 15 m attālumā no darbības zonas.
	Nepakļaujiet ierīci ne lietus, ne paaugstināta mitruma ietekmei.
	Turiet ierīci vienmēr ar abām rokām.
	Uz etiķetes norādītais garantētais trokšņa spiediena līmenis ir 93.

## lerīces apraksts

Šajā lietošanas instrukcijā ir aprakstīts maksimālais aprīkojums. Atkarībā no modeļa iespējamas piegādes komplekta atšķirības (skatiet iepakojumu).

### Attēlu skatīt grafiku lapās

#### Attēls A

- ① Asmens
- ② Roku aizsargs
- ③ Rokturis, priekšā
- ④ Ierīces slēdža atbloķēšanas taustiņš
- ⑤ Datu plāksnīte
- ⑥ Ierīces slēdzis
- ⑦ Akumulatoru pakas atbloķēšanas taustiņš
- ⑧ Rokturis, aizmugurē
- ⑨ Asmens aizsargs
- ⑩ Ātrās uzlādes ierīce Battery Power 18V
- ⑪ \*Akumulatoru paka Battery Power

\* izvēles iespēja

### Akumulatoru paka

Ierīci iespējams darbināt ar Akumulatoru paku, 18 V (Battery Power) akumulatoru paku.

## Ekspluatācijas uzsākšana

### ⚠ BRĪDINĀJUMS

#### Nekontrolēta ieslēgšanās

Griezta traumas risks dzīvības apdraudējums

Pie visiem sagatavotajiem darbiem, izņemiet no ierīces akumulatoru.

### Akumulatora ievietošana

## IEVĒRĪBA

#### Netīri kontakti

Ierīces un akumulatora bojājumi

Pirms ievietošanas pārbaudiet, vai nav nosmērēts akumulatora stiprinājumus un kontakti un nepieciešamības gadījumā notīriet tos.

#### Norādījumi

Izmantojiet tikai pilnībā uzlādētus akumulatorus.

#### Attēls B

1. Iebīdīet akumulatoru stiprinājumā, līdz tas dzirdami nofiksējas.

## Apkalpošana

Mēs iesakām nepieredzējušiem lietotājiem pirms darba ar dārza šķērēm iziet apmācību pie pieredzējušas personas un izmēģināt lietošanu un lietošanas paņēmienus.

### Apkalpošanas pamati

1. Pārbaudīt, vai atgriezumos nav tādi svešķermeņi kā papīrs, plēve vai drātiņi un nepieciešamības gadījumā izņemt tos.
2. Noņemt asmens aizsargu.
3. Dārza šķēres turēt ar abām rokām.

### Ierīces ieslēgšana

1. Nospiež ierīces slēdža atbloķēšanas taustiņu.

#### Attēls C

2. Nospiež ierīces slēdzi.

Ierīce ieslēdzas.

3. Atļaut ierīces slēdzi.  
Ierīce pārtrauc darbību.

### Darba tehnikas

#### Norādījumi

Ar auklas palīdzību Jūs iegūsiet vienmērīgu griezumumu.

1. Ieslēgt ierīci un virzīt atgriezumumu virzienā.
2. Lapas un zarus apgriez ar svārstveida kustību.

#### Attēls D

3. Resnos zarus likvidēt ar zāģēšanas kustību, taču neiedurt augā.
4. Krūmus un dzīvzogus apcirt no apakšas uz augšu.
5. Apcērt galotnes, veikt plašu svārstveida kustību un vienlaikus asmeni nedaudz sasvērt.
6. Cērtot zemus augus, piem., zemsedzes augus, asmeni jātur horizontāli.

### Akumulatoru pakas izņemšana

#### Norādījumi

Ilgstoša darbu pārtraukuma gadījumā izņemt akumulatoru paku no ierīces un nodrošināt to pret nesankcionētu lietošanu.

1. Akumulatoru pakas fiksatoru pavilkt akumulatoru pakas virzienā.  
**Attēls E**
2. Nospiež akumulatoru pakas atbloķēšanas taustiņu, lai affiksētu akumulatoru paku.
3. No ierīces izņemt akumulatoru paku.

## Transportēšana

### ⚠ UZMANĪBU

#### Svara neievērošana

Savainojumu un bojājumu draudi

Transportējot ņemiet vērā ierīces svaru.

### ⚠ UZMANĪBU

#### Nekontrolēta ieslēgšanās

Griezta brūces

Pirms transportēšanas no ierīces izņemt akumulatoru.

Transportējiet dārza šķēres tikai ar uzliktu asmens aizsargu.

## Uzglabāšana

### ⚠ UZMANĪBU

#### Svara neievērošana

Savainojumu un bojājumu draudi

Uzglabājot ņemiet vērā ierīces svaru.

### ⚠ UZMANĪBU

#### Nekontrolēta ieslēgšanās

Griezta brūces

Pirms transportēšanas no ierīces izņemt akumulatoru.

Uzglabājiet dārza šķēres tikai ar uzliktu asmens aizsargu.

Ierīci drīkst uzglabāt tikai iekštelpās.

## Kopšana un apkope

### ⚠ UZMANĪBU

#### Nekontrolēta ieslēgšanās

Griezta brūces

Pirms visu darbu veikšanas ar ierīci, izņemiet no ierīces akumulatoru.

## UZMANĪBU

### Asa asmens radīti savainojumu draudi

Veicot jebkādas darbus pie ierīces, valkājiet aizsargbrilles un aizsargcimdus.

### ierīces tīrīšana

## IEVĒRĪBAI

### Neatbilstoša tīrīšana

Ierīces bojājumi

Tīriet ierīci ar mitru drānu.

Neizmantojiet šķīdinātājus saturošus tīrīšanas līdzekļus.

Neiegremdējiet ierīci ūdenī.

Netīriet ierīci, izmantojot šļūteni vai augstspiedienu ūdens strūklu.

### Attēls F

1. Ļaujiet ierīcei atdzist.
2. Āsmeni un motora korpusu ar birsti attīrīt no augu atliekām un netīrumiem.
3. Ar birsti iztīrīt ierīces ventilācijas spraugu.

### Pārbaudīt asmens skrūvsavienojumu

## UZMANĪBU

### Atļaidies skrūvsavienojums

Nekontrolētu asmens kustību radīti griezumumu savainojumi

Regulāri pārbaudiet, vai asmens skrūvsavienojums ir cieši pievilktis.

### Attēls G

1. Pārbaudīt, vai skrūves/ uzgriežņi ir pievilkti.
2. Pievilkt vaļīgas skrūves/uzgriežņus.

### Asmens eļļošana

Lai saglabātu asmens kvalitāti, pēc katras lietošanas reizes asmeni vajadzētu ieeļļot.

### Norādījums

Jūs iegūsiēt ļoti labu rezultātu, ja Jūs izmantosiet šķidru industriālo eļļu vai izsmidzināmo eļļu.

### Attēls H

1. Ierīci novietot uz līdzenas virsmas.
2. Uz asmens virspuses uzklāt eļļu.

### Asmens asināšana

## Norādījums

Asinot noņemiet tik maz materiāla, cik iespējams un saglabājiet sākotnējo asmens zobu leņķi.

## UZMANĪBU

### Asi asmeņi

Grieztas brūces

Asinot asmeņus, valkājiet atbilstošus aizsargcimdus.

1. Iespiediet asmeni skrūvspīlēs.
2. Ar vīli uzasiniet brīvās puses asmens zobus.
3. Ar roku virziet asmeni tālāk, līdz kļūst pieejami neuzasinātie asmens zobi.
4. Ar vīli uzasināt visus brīvās puses asmens zobus.

## Palīdzība traucējumu gadījumā

Traucējumu cēloņi bieži vien ir vienkārši un tos ar turpmākā pārskata palīdzību var novērst pašu spēkiem.

Šaubu vai nenorādītu traucējumu gadījumā, lūdz, vērsieties autorizētā klientu servīsa.

Novērojot akumulatoru pakas kapacitāte samazinās arī tad, ja tiek ļoti kopta, tādējādi arī pilnībā uzlādētā stāvoklī vairs netiek sasniegts pilns darbības laiks. Tas nelineca par defektu.

Kļūda	Cēlonis	Novēšana
Ierīce neieslēdzas	Akumulatoru paka nav pareizi ielikta.	● Iebīdīet akumulatoru paku stiprinājumā, līdz tā nofiksējas.
	Akumulatoru paka ir izlādējusies.	● Uzlādējiet akumulatoru paku.
	Akumulatoru paka ir bojāta.	● Veikt akumulatoru pakas nomaiņu.
Ierīce ekspluatācijas laikā pārtrauc darbību	Āsmeni ir nobloķējuši atgriezumi.	● Atbrīvot asmeni no atgriezumiem.
	Akumulatoru paka ir pārkarsusi	● Pārtraukt darbu un uzgaidīt, līdz akumulatora temperatūra atkal atrodas normas robežās.
	Motors ir pārkarsis	● Pārtraukt darbu un ļaut motoram atdzist.

## Garantija

Katrā valstī ir spēkā mūsu uzņēmuma atbildīgās sabiedrības izdotie garantijas nosacījumi. Garantijas termiņa ietvaros iespējamos Jūsu iekārtas darbības traucējumus mēs novērsīsim bez maksas, ja to cēlonis ir materiāla vai ražošanas defekts. Garantijas remonta nepieciešamības gadījumā ar pirkumu apliecināšu dokumentu griezieties pie tirgotāja vai tuvākajā pilnvarotajā klientu apkalpošanas dienestā.

(Adresi skatīt aizmugurē)

## Tehniskie dati

		HGE 18-45
<b>Ierīces veiktspējas dati</b>		
Darba spriegums	V	18
Tukšgaitas apgriezumu skaits (normāls iestatījums)	/min	1500

### HGE 18-45

Atgriezum diametrs (maks.)	mm	18
<b>Aprēķinātās vērtības saskaņā ar EN 60745-1, EN 60745-2-15</b>		
Trokšņa spiediena līmenis $L_{pA}$	dB(A)	83,1
Nedrošības faktors $K_{pA}$	dB(A)	2,1
Trokšņa intensitātes līmenis $L_{WA} +$ Nedrošības faktors $K_{WA}$	dB(A)	93
Priekšējā roktura vibrācijas ekspozīcija uz plaukstu/roku	$m/s^2$	1,5
Aizmugurējā roktura vibrācijas ekspozīcija uz plaukstu/roku	$m/s^2$	1,7
Nedrošības faktors K	$m/s^2$	1,5
<b>Izmēri un svars</b>		

		HGE 18-45
Garums x platumas x augstums	mm	905 x 244 x 170
Griešanas asmens garums	mm	450
Svars (bez akumulatoru pakas)	kg	2,55

Paturētas tiesības veikt tehniskas izmaiņas.

## Vibrācijas vērtība

### △ BRĪDINĀJUMS

Norādītā vibrācijas vērtība izmērīta ar standarta testēšanas metodi un to drīkst izmantot, salīdzinot ierīces.

Norādīto vibrācijas vērtību var izmantot, lai veiktu sākotnējo slodzes novērtēšanu.

Atkarībā no ierīces lietošanas veida vibrācijas emisija ierīces pašreizējās lietošanas laikā var atšķirties no norādītās kopējās vērtības.

**Iekārtas ar roku-plaukstu vibrācijas vērtību > 2,5 m/s<sup>2</sup> (skatiet lietošanas pamācības nodaļu Tehniskie dati)**

△ **UZMANĪBU** • Nepārtraukta, vairāku stundu ilga ierīces lietošana var radīt notīpuma sajūtu. • Roku aizsardzībai valkājiet siltus cimdus. • Regulāri pārtrauciet darbu.

## ES atbilstības deklarācija

Ar šo mēs paziņojam, ka turpmāk tekstā minētās iekārtas projekts un konstrukcija, kā arī mūsu izgatavotais modelis atbilst ES direktīvu drošības un veselības pamatprasībām. Veicot ar mums nesaskaņotas izmaiņas iekārtas uzbūvē, šī deklarācija zaudē savu spēku.

Izstrādājums: Dārza šķēres

Tips: HGE 18-45 Battery 1.444-23x.x

### Attiecīgās ES direktīvas

2000/14/EK (+2005/88/EK)

2014/30/ES

2006/42/EK (+2009/127/EK)

2011/65/ES

### Piemērotie saskaņotie standarti

EN 50581: 2012

EN 55014-1: 2017

EN 55014-2: 2015

EN 60745-1:2009+A11:2010

EN 60745-2-15:2009+A1:2010

### Piemērotās atbilstības novērtēšanas procedūras

2000/14/EK ar 2005/88/EK grozījumiem: Pielikums V

### Trokšņa intensitātes līmenis dB(A)

Izmērīts:91,1

Nodrošināts:93

Parakstītāji rīkojas valdes vārdā un ar tās pilnvaru.

H. Jenner

Chairman of the Board of Management

S. Reiser

Director Regulatory Affairs & Certification

Pilnvarotais sagatavot dokumentāciju: S. Reisers (S. Reiser)

Alfred Kärcher SE & Co. KG

Alfred-Kärcher-Str. 28 - 40

71364 Winnenden (Vācija)

Tālr.: +49 7195 14-0

Fakss: +49 7195 14-2212

Vinnenden (Winnenden), 01.07.2018.

## Turinys

Bendrosios nuorodos .....	175
Rizikos lygiai .....	175
Saugos nurodymai .....	175
Tinkamas naudojimas .....	178
Aplinkos apsauga .....	178
Priedai ir atsarginės dalys .....	179
Komplektacija .....	179
Saugos įtaisai .....	179
Simboliai ant prietaiso .....	179
Prietaiso aprašymas .....	179
Eksplotavimo pradžia .....	179
Valdymas .....	180
Gabenimas .....	180
Sandėliavimas .....	180
Kasdieninė ir techninė priežiūra .....	180
Pagalba trikčių atveju .....	181
Garantija .....	181
Techniniai duomenys .....	181
Vibracijos vertė .....	181
ES atitikties deklaracija .....	181

## Bendrosios nuorodos



Prieš pradėdami naudoti įsigytą prietaisą, perskaitykite šiuos saugos reikalavimus, originalią naudojimo instrukciją, su akumulatoriaus bloku susijusius saugos nurodymus ir pridėtą originalią akumulatoriaus bloko / standartinio įkroviklio naudojimo instrukciją. Laikykitės jų. Išsaugokite originalią eksploatavimo instrukciją, kad galėtumėte vėliau ją pasinaudoti arba perduoti kitam savininkui. Be naudojimo instrukcijoje pateikiamų nurodymų taip pat reikia laikytis bendrųjų įstatymus leidžiančiųjų institucijų nurodymų dėl nelaimingų atsitikimų prevencijos ir saugos.

## Rizikos lygiai

### △ PAVOJUS

• Nuoroda dėl tiesioginio pavojaus, galinčio sukelti sunkius kūno sužalojimus ar mirtį.

### △ ĮSPĖJIMAS

• Nuoroda dėl galimo pavojaus, galinčio sukelti sunkius kūno sužalojimus ar mirtį.

### △ ATSARGIAI

• Nurodo galimą pavojų, galintį sukelti lengvus sužalojimus.

## DĖMESIO

• Nuoroda dėl galimo pavojaus, galinčio sukelti materialinius nuostolius.

## Saugos nurodymai

Dirbdami su gyvatvorių žirkėmis privalote taikyti specialias saugos priemones ir laikytis taisyklių, nes naudojant gyvatvorių žirkles kyla sužeidimo pavojus.

Be minėtų saugos nurodymų taip pat laikykitės šalyje galiojančių saugos ir kvalifikacijos reikalavimų (pvz., valdžios institucijų, profesinių draugijų ar socialinių įstaičių nustatytų reikalavimų). Nacionaliniai reikalavimai

taip pat gali būti ribojamas grandinių pjūklų naudojimo laikas (tam tikru paros ar metų laiku). Atkreipkite dėmesį į vietos reikalavimus.

## Elektrinių įrankių bendrieji saugos nurodymai

### ⚠️ ĮSPĖJIMAS

#### ● Perskaitykite visus saugos nurodymus ir instrukcijas.

*Jei saugos nurodymų ir instrukcijų nebus kruopščiai laikomasi, gali kilti elektros smūgis ir (arba) sunkūs sužalojimai. Visus saugos nurodymus ir instrukcijas išsaugokite atečiai.*

Saugos nurodymuose vartojamas terminas „Elektrinis įrankis“ reiškia iš tinklo maitinamus elektrinius įrankius (su tinklo kabeliu) ir baterijomis maitinamus elektrinius įrankius (be tinklo kabelio).

#### 1 Darbo vietos sauga

- Pasirūpinkite, kad darbo vieta būtų visada švari ir gerai apšviesta.** Netvarkingose arba nepašviestose darbo vietose gali įvykti nelaimingų atsitikimų.
- Su elektriniu įrankiu nedirbkite potencialiai sprogioje aplinkoje, kurioje yra degių skysčių, dujų ar dulkių.** Elektriniai įrankiai sukelia kibirkščių, nuo kurių dulksė ar garai gali užsidegti.
- Kai elektriniu įrankiu naudojate, neleiskite artintis vaikams ir kitiems asmenims.** Tai jus gali blaškyti ir galite prarasti prietaiso kontrolę.

#### 2 Elektrinė sauga

- Elektrinio įrankio elektros kištukas turi atitikti kištukinį lizdą.** Kištuko jokiū būdu negalima keisti. Kartu su įžemintais elektriniais įrankiais nenaudokite jokių kištukinių adapterių. Jei naudosite nepakeistą kištuką ir tinkamą kištukinį lizdą, sumažės elektros smūgio pavojus.
- Nesilieskite prie įžemintų paviršių, pvz., prie vamzdžių, radiatorių, viryklių ir šaldytuvų.** Jei jūs kūnas yra įžemintas, kyla didesnis elektros smūgio pavojus.
- Elektrinius įrankius saugokite nuo lietaus ir drėgmės.** Jei į elektrinį įrankį patektų vandens, padidėtų elektros smūgio pavojus.
- Kabelį naudokite tik pagal paskirtį; jo nenaudokite elektriniam įrankiui kelti, pakabinti ir už jo nelaiykite, kai kištuką traukiate iš kištukinio lizdo.** Kabelį laikykite atokiau nuo šilumos šaltinių, alyvos, aštrių briaunų arba judančių prietaiso dalių. Dėl pažeisto ar susipainijusio jungiamojo kabelio padidėja elektros smūgio pavojus.
- Jei su elektriniu įrankiu dirbate lauke, naudokite tik tokį ilginamąjį kabelį, kuris taip pat tinka naudoti lauke.** Naudojant lauke tinkamą naudoti ilginamąjį kabelį sumažėja elektros smūgio pavojus.
- Jei elektrinį įrankį neišvengiamai tenka naudoti drėgnoje vietoje, naudokite jungtuvą su liekamosios srovės apsaugu.** Naudojant jungtuvą su liekamosios srovės apsaugu sumažėja elektros smūgio pavojus.

#### 3 Asmenų sauga

- Dirbdami su elektriniu įrankiu būkite atidūs, dėmesį sukaupkite į atliekamą darbą ir vadovaukitės sveika nuovoka.** Elektrinio įrankio nenaudokite, kai esate pavargę arba apsvaigę nuo narkotikų, alkoholio ar vaistų. Kai naudo-

*jatės elektriniu įrankiu, dėl vienos neatidumo akimirkos galite patirti rimtų sužalojimų.*

- Dėvėkite asmenines apsaugos priemones ir visada nešiokite apsauginius akinius.** Dėvint asmenines apsaugos priemones (pvz., nuo dulkių apsaugančią kaukę, neslidžią apsauginę avalynę, apsauginį šalimą arba ausų apsaugus), atsizvelgiant į elektrinio įrankio pobūdį ir paskirtį, sumažėja pavojus susižeisti.
  - Venkite atsitiktinio paleidimo.** Prieš elektrinį įrankį jungdami prie maitinimo šaltinio ir (arba) akumuliatoriaus bloko, keldami ar nešdami įsitikinkite, kad jis išjungtas. Jei elektrinį įrankį nešdami pirštą laikote ant jungiklio arba įjungtą prietaisą prijungiate prie maitinimo šaltinio, gali įvykti nelaimingas atsitikimas.
  - Prieš elektrinį įrankį įjungdami pašalinkite reguliavimo įtaisą arba veržliaraktį.** Sukamojoje prietaiso dalyje esantis įrankis arba raktas gali sužeisti.
  - Venkite nenormalios kūno padėties.** Stenkitės tvirtai stovėti ir visą laiką išlaikykite pusiausvyrą. Šitaip netikėtose situacijose elektrinį įrankį galėsite geriau kontroliuoti.
  - Dėvėkite tinkamą aprangą.** Nedėvėkite palaidų drabužių ar papuošalų. Saugokite, kad plaukai, drabužiai ir avalynė nebūtų arti besisukančių dalių. Laisvi drabužiai, pirštinės, papuošalai ar ilgi plaukai gali pakliūti tarp judančių dalių.
  - Jei galima sumontuoti dulkių išsiurbimo ir surinkimo prietaisus, įsitikinkite, kad jie tinkamai prijungti ir naudojami.** Naudojant dulkių išsiurbimo prietaisą galima sumažinti dulkių keliamus pavojus.
- #### 4 Elektrinio įrankio naudojimas ir priežiūra
- Prietaiso neperkraukite.** Naudokite jūsų atliekamam darbui tinkamą elektrinį įrankį. Su tinkamu elektriniu įrankiu darba atlikite geriau, saugiau ir neviršysite nustatyto galios diapazono.
  - Nenaudokite elektrinio įrankio su sugedusiu jungikliu.** Elektrinis įrankis, kurio nebegalima įjungti arba išjungti, yra pavojingas ir jį būtina sutaisyti.
  - Prieš prietaisą reguliuodami, keisdami priedus arba prietaisą sandėliuodami, kištuką ištraukite iš lizdo ir (arba) pašalinkite akumuliatoriaus bloką.** Jei bus imamasi šių atsargomų priemonių, prietaisas nebus įjungtas atsitiktinai.
  - Nenaudojamus elektrinius įrankius laikykite vaikams nepasiekiamoje vietoje.** Prietaisu neleiskite naudotis žmonėms, kurie su juo nėra susipažinę arba nėra perskaite šių nurodymų. Elektriniai įrankiai yra pavojingi, kai juos naudoja nepatyrę asmenys.
  - Elektrinį prietaisą kruopščiai prižiūrėkite.** Patikrinkite, ar judančios dalys tinkamai veikia ir nestringa, ar nėra sulūžusių arba pažeistų dalių, kurios turėtų įtakos elektrinio įrankio veikimui. Prieš prietaisą naudodami pasirūpinkite, kad pažeistos dalys būtų pakeistos. Dažna nelaimingų atsitikimų priežastis yra prasta elektrinių įrankių priežiūra.
  - Pasirūpinkite, kad pjovimo įrankiai būtų aštrūs ir švarūs.** Kruopščiai prižiūrimi pjovimo įrankiai su aštriomis pjovimo briaunomis mažiau stringa ir juos lengviau valdyti.



- g Elektrinį įrankį, priedus, antgalius ir kt. naudokite pagal šiuos nurodymus. Taip pat atsižvelkite į darbo sąlygas ir atliekamą užduotį. Jie elektriniai įrankiai bus naudojami ne pagal numatytą paskirtį, gali susidaryti pavojingų situacijų.
- 5 Akumuliatoriaus bloko naudojimas ir priežiūra
- a Akumuliatoriaus bloką įkraukite tik naudodami gamintojo patvirtintus įkroviklius. Naudojant įkroviklius, kurie nėra pritaikyti atitinkamam akumuliatoriaus blokui, gali būti sukeliamas gaisras.
- b Prietaisą naudokite tik su tinkamu akumuliatoriaus bloku. Naudojant kitus akumuliatoriaus blokus galima susižeisti ir gali kilti gaisro pavojus.
- c Nenaudojamo akumuliatoriaus bloko nelaikykite šalia savarželių, monetų, raktų, vinių, varžtų arba kitų smulkių metalinių daiktų, kurie gali sukelti trumpąjį kontaktų jungimą. Trumpasis sujungimas gali sukelti gaisrą arba sprogdimą.
- d Tam tikromis aplinkybėmis iš akumuliatoriaus bloko gali ištekėti skystis. Venkite sąlyčio su skysčiu. Jeigu neišvengtumėte sąlyčio su skysčiu, atitinkamą vietą gausiai skalaukite vandeniu. Jeigu skystis patektų į akis, nedelsdami kreipkitės į gydytoją. Akumuliatoriaus bloko skystis gali sukelti odos išbėrimą arba ją nudeginti.
- 6 Techninė priežiūra
- a Elektrinį įrankį patikėkite remontuoti tik kvalifikuotiems specialistams, naudojančiams tik originalius atsargines dalis. Šitaip ir toliau užtikrinsite prietaiso saugumą.

### Gyvatorių žirklių saugos nuorodos

- Jokia kūno dalimi nesilieskite prie pjaunamojo peilio. Nebandykite, veikiant peiliui, šalinti pjovimo atliekas arba prilaikyti pjaunamą medžiagą. Įstrigusias pjovimo atliekas šalinkite tik išjungę prietaisą. Neatidumo akimirka naudojant gyvatvorių žirkles gali baigtis sunkiais sužalojimais.
- Gyvatvorių žirkles neškite už rankenos, kai peilis nejuda. Gabendami arba sandėliuodami gyvatvorių žirkles visuomet užmaukite apsauginį gaubtą. Atidus elgesys su prietaisu sumažina susižalojimo peiliu pavojų.
- Elektrinį įrankį laikykite tik už izoliuotų rankenos paviršių, nes pjaunamasis peilis gali prisiliesti prie po danga nutiestų elektros laidininkų. Pjovimo peilio kontaktas su įtampa turinčia linija metalinėse prietaiso dalyse gali sudaryti įtampą ir sukelti elektros smūgį.
- Dirbdami laikykitės atokiai nuo jūsų darbo zonoje esančių vamzdžių ir kabelių. Dirbant pjovimo peilis gali perpjauti vamzdynus ir kabelį.

### Saugusis eksploatavimas

#### ⚠ PAVOJUS

- Įrenginį naudoti draudžiama, jeigu žmonės, visų pirma vaikai ar gyvūnai, stovi arčiau kaip 15 metrų, nes kyla pavojus, kad pjovimo peilis gali sviesti daiktus.
- Gresia sunkūs sužeidimai, jeigu peilis sviestų kokius nors daiktus arba jeigu pjovimo įrankis įsuktų vielą ar virvę. Prieš imdamiesi darbo atidžiai apžiūrėkite darbo zoną, ar joje nėra akmenų, lazdu, metalo, vielų, kaulų arba žaislų ir juos pašalinkite.

#### ⚠ ĮSPĖJIMAS

- Vaikams ir jaunuoliams neleidžiama dirbti su prietaisu.
- Šis remonto rinkinys nėra pritaikytas, kad juo galėtų naudotis asmenys su ribotais fiziniais, sensoriniais arba protiniais gebėjimais arba nepakankama patirtimi ir (arba) nepakankamomis žiniomis.
- Dirbdami su įtaisu pasirūpinkite, kad darbo zonoje nebūtų vaikų ir kitų asmenų.
- Turite sugebėti be jokių apribojimų apžvelgti darbo zoną, kad galėtumėte numatyti galimus pavojus. Prietaisą naudokite tik tuo atveju, jeigu užtikrinamas tinkamas apšvietimas.
- Nenaudokite prietaiso greta stulpų, tvorų, pastatų arba šalia kitų statybos objektų.
- Išjunkite variklį, išimkite akumuliatoriaus bloką ir įsitinkinkite, ar visos judamosios dalys yra visiškai sustojusios:
- prieš imdamiesi nustatyti pjovimo įtaiso darbinę padėtį
- prieš imdamiesi valyti prietaisą arba prieš pašalindami blokavimo įtaisą
- Nepalinkite prietaiso be priežiūros.
- Prieš imdamiesi keisti priedų dalis.
- Pjovimo ir suspaudimo pavojus. Venkite sąlyčio su pjovimo įtaisais. Plaštakos ir pirštų neikiškite tarp pjovimo įtaisų arba į tokią padėtį, kurioje jie gali būti nupjauti arba suspausti.
- Sužalojimų pavojus. Neperdarykite kaip nors prietaiso.
- Pasirūpinkite, kad visi apsauginiai įtaisai, apsauginiai strypai ir rankenos būtų pritvirtinti pagal reikalavimus ir patikimai.

#### ⚠ ATSARGIAI

- Mūvėkite apsauginius akinius ir dėvėkite ausų apsaugas.
- Klausos apsaugos priemonės gali apriboti jūsų gebėjimą išgirsti įspėjamuosius signalus, todėl atsižvelkite į galimus greta jūsų darbo zonos gresiančius pavojus.
- Dirbdami zonoje, kuriose pavojų kelia krintantys objektai, dėvėkite šalną.
- Aštrūs pjovimo įtaisai kelia sužeidimo pavojų. Dirbdami su pjovimo įtaisais avėkite nuo slidimo saugančią ir patvarią apsauginę avalynę.
- Gresia sužeidimo pavojus, jeigu vilkėsite laisvą apyrangą, nesusiūšite plaukų arba mūvėsite papuošalus, kuriuos gali įtraukti judamosios prietaiso dalys. Pasirūpinkite, kad apranga ir papuošalai visada būtų atokiai nuo prietaiso. Ilgus plaukus susiriškite.
- Su įrenginiu draudžiama dirbti, jeigu buvo vartoti asmens reakciją galintys paveikti medikamentai ar narkotinės medžiagos. Įrenginį naudokite tik būdami sveiki ir paisėję.
- Nenaudokite įtaiso, jeigu jis neįprastai vibruoja ar skleidžia keistą garsą.
- Prieš pradėdami naudoti įtaisą patikrinkite, ar jis nėra pažeistas ir įsitinkinkite, ar tvirtai prisukti peilio varžtai.
- Nenaudokite prietaiso, jei jis prieš tai buvo nukritęs, yra pastebimai pažeistas arba nesandarus. Prieš vėl imdamiesi naudoti prietaisą pasirūpinkite, kad prietaisas būtų suremontuotas pagal reikalavimus.
- Nenaudokite įtaiso stovėdami ant kopėčių ar ant nestabilių paviršių.
- Prieš jungdami prietaisą patikrinkite, ar pjovimo įrankis neliečia kokio nors objekto.

- Į neuždengtą peilį galima susižeisti. Jeigu prietaiso nenaudojate, ant pjovimo įtaiso užmaukite peilio apsaugą, net trumpai pertraukai.

## DĖMESIO

- Per tankų krūmą nebraukite prietaiso stipriai jį spausdami. Antraip, pjovimo įtaisais gali būti blokuojamas ir veikti lėčiau. Sumažinkite darbo greitį, jeigu pjovimo įtaisais yra užblokuojamas.
- Nepjaukite šakų ir šakelių, jeigu jos yra akivaizdžiai per storos, kad praslinktų tarp pjovimo geležčių. Stora šakas ir šakelės nupjaukite rankiniu arba šakų pjūkle be variklio.

### Saugi techninė priežiūra ir remontas

**⚠ ĮSPĖJIMAS** ● Išjunkite variklį, išimkite akumuliacinį bloką ir įsitikinkite, ar visos judamosios dalys yra visiškai sustojusios:

- Prieš imdamiesi prietaisą valyti arba atlikdami jo techninę priežiūrą.
- Prieš imdamiesi keisti priedų dalis.
  - Aštrių pjovimų įtaisų keliamas sužeidimo pavojus. Prieš nuimdami peilio apsaugą ar jį uždedami, ypatingai kruopščiai nuvalykite ir sutepkite prietaisą. ● Patikrinkite, ar įrenginio būseną atitinka reikalavimus, ir šiuo tikslu reguliariais tarpniais tikrinkite, ar varžtai, veržlės ir sraigčiai yra tvirtai įveržti. ● Po kiekvieno naudojimo standžiu šepetėliu išvalykite nešvarumus iš pjovimo įtaisų ir sutepkite nuo rūdžių apsaugančia tinkama alyva ir tik tada vėl dirbkite su prietaisu. Gamintojas rekomenduoja kaip apsaugą nuo rūdžių ir tepimo priemonę naudoti aerosolis. Pasiteiraukite savo klientų aptarnavimo tarnybos, koks aerosolis yra tinkamiausias. Kiekvieną kartą prieš imdamiesi naudoti pjovimo įtaisą galite jį sušepinti pagal nurodymus.

**⚠ ATSARGIAI** ● Leidžiama naudoti tik gamintojo patvirtintus priedus ir atsargines dalis. Naudokite tik originalius priedus ir originalias atsargines dalis – taip užtikrinsite, kad įrenginys veiktų patikimai ir be trikčių.

**DĖMESIO** ● Gaminį po kiekvieno naudojimo išvalykite minkšta, sausa šluoste.

**Pastaba** ● Einamojo remonto ir techninės priežiūros darbus turi atlikti tik atitinkamos kvalifikacijos ir specialiai išmokyti darbuotojai. Mes rekomenduojame, kad gaminį perduotumėte remontuoti į įgaliotą techninio aptarnavimo centrą. ● Jums leidžiama atlikti tik šioje eksploataavimo instrukcijoje nurodytus nustatymus ir remonto darbus. Jeigu būtina atlikti kitus remonto darbus, susisiekiate su jūsų įgaliotą klientų aptarnavimo tarnyba.

### Saugus gabenimas ir sandėliavimas

**⚠ ĮSPĖJIMAS** ● Prietaisą išjunkite, palaukite, kol jis atvės, išimkite akumuliacinį bloką ir tik tada jį gabenkite arba sandėliuokite.

**⚠ ATSARGIAI** ● Kad išvengtumėte nelaimingų atsitikimų ir nebūtumėte sužeidžiami, įtaisą gabenkite ir sandėliuokite tik su užmautu peilio apsaugu ir išėmę akumuliacinį. ● Sužeidimo pavojus ir prietaiso pažeidimas. Pasirūpinkite, kad gabenamas prietaisas nejudėtų arba nenukristų.

**DĖMESIO** ● Prieš gabendami prietaisą ar jį sandėliuodami nuo jo pašalinkite visus pašalinius objektus. ● Prietaisą sandėliuokite sausoje ir tinkamai vėdinamoje vietoje, kuri neprieinama vaikams. Prietaisą sandė-

liuokite atokiai nuo koroziją sukeliančių medžiagų, pvz., sodo cheminių medžiagų. ● Prietaiso nesandėliuokite lauke.

### Liekamoji rizika

## ⚠ ĮSPĖJIMAS

- Nors prietaisas būtų eksploatuojamas laikantis visų nustatytų reikalavimų, vis tiek kyla tam tikra liekamoji rizika. Naudojant prietaisą gali grėsti šie pavojai:
- Galima būti sunkiai sužeistam, jeigu būtų prisiliečiama prie pjovimo įtaisų. Pjovimo įtaisą laikykite atokiai nuo kūno ir žemiau klubų. Jeigu prietaiso nenaudojate, ant pjovimo įtaiso užmaukite peilio apsaugą, net trumpai pertraukai.
- Vibracija gali sukelti sužeidimus. Kiekvienam darbui naudokite tinkamą įrankį, naudokite numatytas rankenas ir ribokite darbo trukmę bei poveikį.
- Triukšmas gali pažeisti klausą. Naudokite ausų apsaugus ir apribokite apkrovą.
- Sviedžiamų daiktų sukeliama sužeidimai.

### Rizikos mažinimas

## ⚠ ATSARGIAI

- Su prietaisu dirbant ilgą laiką vibracijos poveikis rankoms gali sukelti kraujo apytakos sutrikimą. Tačiau negalima nustatyti bendrai galiojančios naudojimo trukmės, kadangi tai priklauso nuo daugybės veiksnių:
- Kiekvienam žmogui būdingo polinkio į kraujo apytakos sutrikimus (dažnai šaltantys ar niežtinčios pirštai)
- Žemos aplinkos temperatūros. Rankoms apsaugoti mėvėkite šiltas pirštines.
- Stipriai suspausto prietaiso laikymo.
- Nepertraukiamo naudojimo, kuris daro didesnę žalą negu naudojimas su pertraukomis. Jeigu įtaisas reguliariai ir ilgą laiką naudojamas ir šie simptomai (pvz., pirštų niežėjimas arba šalimas) pasireiškia nuolat, turėtumėte kreiptis į gydytoją.

## Tinkamas naudojimas

## ⚠ PAVOJUS

### Naudojimas ne pagal paskirtį

Pjautinių sužeidimų keliamas pavojus gyvybei įrenginį naudokite tik pagal paskirtį.

- Gyvatvorių žirkklės skirtos darbams lauke.
- Gyvatvorių žirkklės skirtos darbams lauke.
- Kad būtų saugiai dirbama, gyvatvorių žirkklės visada turi būti laikomos abiem rankom.
- Gyvatvorių žirkklės pritaikytos tik augalams pjauti, pvz., gyvatvorėms ir krūmams.
- Gyvatvorių žirkklės nepritaikytos naudoti drėgno oro sąlygomis ar lietuvi lyjant.
- Gyvatvorių žirkklėmis turi būti dirbama tik tinkamai apšviestoje vietoje.
- Draudžiama modifikuoti ir atlikti pakeitimus, kurių gamintojas nepatvirtino.

Naudoti ne pagal paskirtį, pvz., pjauti žolę, medžius arba šakas, draudžiama. Už pavojus, kilusius dėl naudojimo ne pagal paskirtį, atsako naudotojas.

## Aplinkos apsauga



Pakuotės medžiagos gali būti perdirbamos. Pakuotės atliekas sutvarkykite tausodami aplinką.

 Elektros ir elektroniniuose prietaisuose būna vertingų perdirbamų medžiagų ir dažnai tokių dalių, su kuriomis netinkamai elgiantis arba netinkamai jas pašalinus gali kilti pavojus žmonių sveikatai ir aplinkai. Tačiau norint tinkamai eksploatuoti įrenginį šios dalys būtinos. Šiuo simboliu pažymėtus įrenginius draudžiama šalinti su buitinėmis atliekomis.

### Pastabos dėl sudėtinų medžiagų (REACH)

Naujausią informaciją apie sudėtines medžiagas rasite: [www.kaercher.com/REACH](http://www.kaercher.com/REACH)

## Priedai ir atsarginės dalys

Naudokite tik originalius priedus ir originalas atsargines dalis – taip užtikrinsite, kad įrenginys veiktų patikimai ir be triukščių.

Informaciją apie priedus ir atsargines dalis rasite svetainėje [www.kaercher.com](http://www.kaercher.com).

## Komplektacija

Įrenginio tiekiamo komplekto sudėtis parodyta ant pakuotės. Išpakavę patikrinkite, ar yra visos įrenginio detalės. Jei trūksta priedų arba yra transportavimo pažeidimų, praneškite apie tai pardavėjui.

## Saugos įtaisai

### ⚠️ ATSARGIAI

#### Trūkstanti arba pakeisti saugos įtaisai

Apsauginiai įtaisai garantuoja jūsų saugą. Apsauginius įtaisus modifikuoti ar apeiti draudžiama.

#### Blokavimo panaikinimo mygtukas





Galinėje rankenoje sumontuotas prietaiso jungiklio blokavimo panaikinimo mygtukas užtikrina, kad bus dirbama dviem rankomis. Blokavimo panaikinimo mygtukas blokuoja prietaiso jungiklį ir užtikrina, kad gyvatvorių žirklys nepradėtų veikti nenumatyta.

#### Peilio apsaugas

Peilio apsaugas yra svarbi sudedamoji gyvatvorių žirklių apsaugos sistemos dalis. Jeigu peilio apsaugas pažeistas, prietaisą naudoti draudžiama ir apsaugas turi būti nedelsiant pakeistas.

## Simboliai ant prietaiso

	Bendri įspėjamieji ženklai
	Prieš pradėdami dirbti perskaitykite naudojimo instrukciją ir visas saugos nuorodas.
	Dirbdami su prietaisu dėvėkite tinkamus akių ir klausos apsaugus.
	Sužalojimų pavojus. Nelieskite aštraus pjovimo įtaiso.
	Dirbdami su prietaisu avėkite slydimui atsparią ir patvarią avalynę.

	Sviedžiamų daiktų keliamas pavojus. Visi pašaliniai asmenys, visų pirma vaikai ir naminiai gyvūnai, turi būti ne mažesniu kaip 15 m atstumu nuo darbo zonos.
	Nenaudokite prietaiso lietuvi lyjant arba drėgno oro sąlygomis.
	Prietaisą visada laikykite abiem rankom.
	Etiketėje nurodytas garso slėgio dydis yra 93.

## Prietaiso aprašymas

Šioje naudojimo instrukcijoje aprašoma maksimali galima komplektacija. Atsižvelgiant į modelį, kiekvienoje komplektacijoje yra skirtingumų (žr. pakuotę).

**Pav. žr. schemų psl.**

### Paveikslas A

- ① Peilis
- ② Rankų apsauga
- ③ Rankena, priekinė
- ④ Prietaiso jungiklio blokavimo panaikinimo mygtukas
- ⑤ Identifikacinė plokštelė
- ⑥ Įrenginio jungiklis
- ⑦ Akumulatoriaus bloko blokavimo panaikinimo mygtukas
- ⑧ Rankena, galinė
- ⑨ Peilio apsaugas
- ⑩ \*Spartusis įkroviklis „Battery Power 18V“
- ⑪ \*Akumulatoriaus blokas „Battery Power“

\* pasirenkamoji įranga

### Akumulatoriaus blokas

Įrenginį galima eksploatuoti naudojant „Kärcher“ 18 V „Battery Power“ akumulatoriaus bloką.

## Eksploatavimo pradžia

### ⚠️ ĮSPĖJIMAS

#### Nekontroliuojamas veikimas

Įpjovimo sužeidimų keliamas pavojus gyvybei!

Taikydami visas paruošiamąsias priemones išimkite akumulatoriaus bloką iš prietaiso.

### Akumulatoriaus bloko įdėjimas

## DĖMESIO

#### Nešvarūs kontaktai

Žala įrenginiui ir akumulatoriui

Prieš naudodami patikrinkite akumulatoriaus skyrius ir kontaktai neužteršti purvu ir, jeigu būtina, išvalykite.

#### Pastaba

Naudokite tik visiškai įkrautą akumulatorių.

## Paveikslas B

1. Akumulatoriaus bloką stumkite į laikiklį, kak išgirstumėte, kaip jis užsifiksuoja.

## Valdymas

Gyvatvorių žirkles naudojantiems pirmą kartą patariama dirbti kartu su patyrusiu asmeniu, kuris paaiškina įtaiso naudojimo ir darbo techniką.

### Pagrindinis valdymas

1. Patikrinkite, ar gyvatvorėje nėra pašalinių objektų, pvz., popieriaus, plėvelės ar vielos, ir, jeigu būtina, juos pašalinkite.
2. Nuimkite peilio apsaugą.
3. Gyvatvorių žirkles laikykite abiem rankomis.

### Prietaiso įjungimas

1. Nuspauskite prietaiso blokavimo panaikinimo mygtuką.  
**Paveikslas C**
2. Paspauskite prietaiso jungiklį. Prietaisas įsijungia.
3. Atleiskite prietaiso jungiklį. Prietaisas sustoja.

### Darbo metodas

#### Pastaba

Naudodami virvelę nupjaukite tolygiai.

1. Prietaisą įjunkite ir nukreipkite prie pjovimo zonos.
2. Lapus ir plonas šakas pjaukite švytuojančiu judesiu.

#### Paveikslas D

3. Pjaudami storesnes šakas peilį stumkite pirmyn ir traukite atgal, tačiau jo nesmeikite į augalus.
4. Krūmus ir gyvatvorę pjaukite iš apačios į viršų.
5. Pjaudami šakų galus įtaisą judinkite plačiais mostais ir peilį šiek šiek pakreipkite.
6. Pjaudami žemus augalus, pvz., dirvožemio paviršiaus augalus, peilį laikykite horizontaliai.

### Akumulatoriaus bloko pašalinimas

#### Pastaba

Jeigu esate numatę ilgą darbo pertrauką, akumulatoriaus bloką pašalinkite iš prietaiso ir pasirūpinkite, kad juo nebūtų įmanoma naudotis be leidimo.

1. Akumulatoriaus bloko blokavimo panaikinimo mygtuką patraukite akumulatoriaus bloko link.

#### Paveikslas E

2. Nuspauskite akumulatoriaus bloko blokavimo panaikinimo mygtuką, kad akumulatoriaus blokas nebūtų blokuojamas.
3. Akumulatoriaus bloką išimkite iš prietaiso.

## Gabenimas

### ⚠ ATSARGIAI

#### Nesilaikant svorio nuorodos

Sužalojimų ir materialinės žalos pavojus  
Transportuodami atsižvelkite į įrenginio svorį.

### ⚠ ATSARGIAI

#### Nekontroliuojamas veikimas

Pjautiniai sužeidimai  
Prieš gabendami prietaisą išimkite iš jo akumulatoriaus bloką.  
Gyvatvorių žirkles gabenkite su uždėtu apsauginiu peilio gaubtu.

## Sandėliavimas

### ⚠ ATSARGIAI

#### Nesilaikant svorio nuorodos

Sužalojimų ir materialinės žalos pavojus  
Laikydami atsižvelkite į prietaiso svorį.

### ⚠ ATSARGIAI

#### Nekontroliuojamas veikimas

Pjautiniai sužeidimai  
Prieš gabendami prietaisą išimkite iš jo akumulatoriaus bloką.  
Gyvatvorių žirkles sandėliuokite tik su uždėtu apsauginiu peilio gaubtu.  
Prietaisą galima laikyti tik vidaus patalpose.

## Kasdieninė ir techninė priežiūra

### ⚠ ATSARGIAI

#### Nekontroliuojamas veikimas

Pjautiniai sužeidimai  
Prieš imdamiesi bet kokių prietaiso tvarkymo darbų visada pirmiau išimkite akumulatoriaus bloką.

### ⚠ ATSARGIAI

#### Aštraus peilio keliamas sužeidimo pavojus

Imdamiesi bet kokių prietaiso tvarkymo darbų visada dėvėkite apsauginius akinius ir mėvėkite apsaugines pirštines.

### Prietaiso valymas

## DĖMESIO

#### Netinkamas valymas

Prietaiso sugadinimas  
Prietaisą valykite drėgna šluoste.  
Nenaudokite jokių valymo priemonių, kurių sudėtyje yra tirpiklių.  
Prietaiso jokiū būdu nepanardinkite į vandenį.  
Nevalykite prietaiso žarnos arba aukšto slėgio vandens srove.

#### Paveikslas F

1. Palaukite, kol prietaisas atauš.
2. Nuo gyvatvorių žirklių peilio ir korpuso šepėčių nuvalykite augalų likučius ir nešvarumus.
3. Šepėčius išvalykite prietaiso vėdinimo angas.

### Patikrinkite peilio sriegines jungtis

### ⚠ ATSARGIAI

#### Atsilaisvinusios srieginės jungtys

Nekontroliuojamai judant peiliui gresia pjaunamieji sužeidimai  
Reguliariai tikrinkite, ar peilio varžtai prisukti pagal reikalavimus.

#### Paveikslas G

1. Patikrinkite, ar varžtai / veržlės tvirtai prisukti.
2. Atsilaisvinusius sraigtus / veržles prisukite.

### Sutepkite peilio geležtes.

Kad būtų išlaikoma peilio kokybė, peilio geležtę po kiekvieno naudojimo būtina sutepti alyva.

#### Pastaba

Jūsų veiksmai bus ypač veiksmingi, jeigu naudosite skystąją mašinų alyvą arba aerozolinę alyvą.

#### Paveikslas H

1. Prietaisą padėkite ant lygaus pagrindo.
2. Alyva sutepkite viršutinę peilio geležčių pusę.

## Peilio geležčių galandinimas

### Pastaba

Stenkitės, kad būtų pašalinama kuo mažiau medžiagos ir naudodami didelę laikykite ją pakreiptą tokiu pačiu kampu kaip geležtės briaunos kampas.

### ⚠ ATSARGIAI

#### Aštrus peilis

Pjautiniai sužeidimai

Galėdami peilio geležtę mūvėkite tinkamomis apsauginėmis pirštinėmis.

1. Peilį suspauskite spaustuvais.
2. Dilde pagalškite prieinamas geležtės briaunas.
3. Peilį ranka atsargiai pastumkite, kad būtų prieinamos nepagaląstos geležtės briaunos.
4. Dilde pagalškite visas prieinamas geležtės briaunas.

## Pagalba trikčių atveju

Gedimų priežastys dažnai yra paprastos, kurias nesunkiai pašalinsite pasinaudoję šia apžvalga. Kilus abejonių arba atsiradus čia nenurodytų gedimų, kreipkitės į įgaliotą klientų aptarnavimo tarnybą.

Senstančios baterijos talpa net ir gerai ją prižiūrint, mažėja, todėl net ir pilnai įkrauta ji neveikia visą numatytą veikimo laiką. Tai nėra trūkumas.

Triktis	Priežastis	Šalinimas
<b>Prietaisas neįsijungia</b>	Akumuliatoriaus blokas įstatytas ne pagal reikalavimus.	● Akumuliatoriaus bloką stumkite į laikiklį taip, kad jis užsifiksuotų.
	Akumuliatoriaus blokas yra išsikrovęs.	● Įkraukite akumuliatoriaus bloką.
	Akumuliatoriaus blokas defektinis.	● Pakeiskite akumuliatoriaus bloką.
<b>Veikiantis prietaisas sustoja.</b>	Peilį užblokavo pjaunama medžiaga.	● Pjaunamą medžiagą pašalinkite iš peilio.
	Akumuliatoriaus blokas perkaito	● Nutraukite darbą ir palaukite, kol akumuliatoriaus bloko temperatūra atitiks privalomąją.
	Perkaito variklis	● Nutraukite darbą ir palaukite, kol variklis ataus.

## Garantija

Kiekvienoje šalyje galioja mūsų įgaliotų pardavėjų nustatytos garantijos sąlygos. Galimus įrenginio gedimus garantijos galiojimo laikotarpiu pašalinsime nemokamai, jei tokių gedimų priežastis buvo netinkamos medžiagos ar gamybos defektai. Dėl garantinių gedimų šalinimo kreipkitės į savo pardavėją arba artimiausią klientų aptarnavimo tarnybą pateikdami pirkimą patvirtinantį kasos kvitą.

(Adresą rasite kitoje pusėje)

## Techniniai duomenys

		HGE 18-45
<b>Įrenginio galios duomenys</b>		
Darbinė įtampa	V	18
Tuščiosios eigos sūkių dažnis (įprasta nustatymo vertė)	/min	1500
Pjovimo skersmuo (didž.)	mm	18
<b>Nustatyta vertė pagal standartus EN 60745-1, EN 60745-2-15</b>		
Garso lygis $L_{pA}$	dB(A)	83,1
Neapibrėžtis $K_{pA}$	dB(A)	2,1
Garso galios lygis $L_{WA}$ + Neapibrėžtis $K_{WA}$	dB(A)	93
Vibracijos, kuria priekinė rankena veikia viršutinės galūnės, vertė	$m/s^2$	1,5
Vibracijos, kuria galinė rankena veikia viršutinės galūnės, vertė	$m/s^2$	1,7
Neapibrėžtis K	$m/s^2$	1,5
<b>Matmenys ir svoriai</b>		

		HGE 18-45
Ilgis x plotis x aukštis	mm	905 x 244 x 170
Pjaunamojo peilio ilgis	mm	450
Svoris (be akumuliatoriaus bloko)	kg	2,55

Gamintojas pasilieka teisę atlikti techninius pakeitimus.

## Vibracijos vertė

### ⚠ ĮSPĖJIMAS

Nurodyti vibracijos vertė išmatuojama taikant standartinę bandymo procedūrą ir turi būti palyginama su prietaisui taikoma verte.

Nurodyti vertė turi būti naudojama iš anksto įvertinant apkrovą.

Atsižvelgiant į prietaiso naudojimo būdą tam tikrais prietaiso veikimo tarpsniais vibracijos vertė nuo nurodytosios bendrosios vertės gali skirtis.

**Maža vibracija rankas veikiantis prietaisas 2,5  $m/s^2$  (žr. Eksploatavimo instrukcijų skyrių Techniniai duomenys)**

⚠ **ATSARGIAI** ● Jeigu prietaisas ilgą laiką būtų naudojamas be pertraukos, gali nutirpti rankos. ● Rankoms apsaugoti mūvėkite šiltas pirštines. ● Reguliariai darykite darbo pertraukas.

## ES atitikties deklaracija

Pareiškiame, kad toliau aprašyto aparato brėžiniai ir konstrukcija bei mūsų į rinką išleistas modelis atitinka pagrindinius ES direktyvų saugumo ir sveikatos apsaugos reikalavimus. Jeigu įrenginiui atliekamas su mumis nesuderintas keitimas, ši deklaracija netenka savo galios.

Gaminys: Gyvatvorij žirkklės

Tipas: HGE 18-45 Battery 1.444-23x.x

**Atitinkamos ES direktyvos**  
2000/14/EB (+2005/88/EB)  
2014/30/ES  
2006/42/EB (+2009/127/EB)  
2011/65/ES

**Taikomi darnieji standartai**

EN 50581: 2012  
EN 55014-1: 2017  
EN 55014-2: 2015  
EN 60745-1:2009+A11:2010  
EN 60745-2-15:2009+A1:2010

**Taikoma atitikties įvertinimo procedūra**

2000/14/EB ir pakeista 2005/88/EB: V priedas

**Svertinis garso galios lygis dB(A)**

Išmatuota:91,1

Garantuojama:93

Pasirašantys asmenys veikia pagal bendrovės vadovų įgaliojimus.

  
H. Jenner  
Chairman of the Board of Management

  
S. Reiser  
Director Regulatory Affairs & Certification

Dokumentacijos tvarkytojas: S. Reiser

Alfred Kärcher SE & Co. KG

Alfred-Kärcher-Str. 28 - 40

71364 Vinendenas, Vokietija

Tel.: +49 7195 14-0

Faks.: +49 7195 14-2212

Vinendenas, 2018 m. liepos 1 d.

## Зміст

Загальні вказівки.....	182
Ступінь небезпеки.....	182
Вказівки з техніки безпеки.....	182
Використання за призначенням.....	186
Охорона довкілля.....	186
Приладдя та запасні деталі.....	186
Комплект поставки.....	186
Запобіжні пристрої.....	186
Символи на пристрої.....	186
Опис пристрою.....	187
Введення в експлуатацію.....	187
Керування.....	187
Транспортування.....	188
Зберігання.....	188
Догляд та технічне обслуговування.....	188
Допомога в разі несправностей.....	188
Гарантія.....	189
Технічні характеристики.....	189
Значення вібрації.....	189
Декларація про відповідність стандартам ЄС.....	189

## Загальні вказівки



Перед першим використанням пристрою слід ознайомитися з цими вказівками з техніки безпеки, цією оригінальною інструкцією з експлуатації, вказівками з техніки безпеки, що додаються до акумуляторного блока, а також із оригінальною інструкцією з експлуатації акумуляторного блока / стандартного зарядного пристрою. Діяти відповідно до них.

Документи зберігати для подальшого користування або для наступного власника.

Разом із вказівками в цій інструкції з експлуатації слід враховувати загальні законодавчі положення щодо техніки безпеки та попередження нещасних випадків.

## Ступінь небезпеки

### ⚠ НЕБЕЗПЕКА

- Вказівка щодо небезпеки, яка безпосередньо загрожує та призводить до тяжких травм чи смерті.

### ⚠ ПОПЕРЕДЖЕННЯ

- Вказівка щодо потенційно можливої небезпечної ситуації, що може призвести до тяжких травм чи смерті.

### ⚠ ОБЕРЕЖНО

- Вказівка щодо потенційно небезпечної ситуації, яка може спричинити отримання легких травм.

## УВАГА

- Вказівка щодо можливої потенційно небезпечної ситуації, що може спричинити матеріальні збитки.

## Вказівки з техніки безпеки

Під час роботи з куцорізами необхідно дотримуватись спеціальних заходів безпеки, оскільки існує небезпека травмування під час роботи з куцорізами.

Крім цих вказівок з техніки безпеки слід також дотримуватись правил техніки безпеки та положень з підготовки до роботи, розроблені, наприклад, органами влади, профспілками чи соціальними касами. Використання пристрою може бути обмежене за часом (добі чи пори року) відповідно до місцевих постанов. Дотримуйтесь місцевих норм.

## Загальні вказівки з техніки безпеки під час роботи з електричними інструментами

### ⚠ ПОПЕРЕДЖЕННЯ

- **Ознайомтесь з усіма вказівками з техніки безпеки та інструкціями.** Недотримання вказівок з техніки безпеки та інструкцій може призвести до ураження електричним струмом та/або отримання тяжких травм. **Зберігайте усі вказівки з техніки безпеки та інструкції для подальшого використання.**

Термін «електроінструмент», що використовується у вказівках з техніки безпеки, означає електричні інструменти, що працюють від мережі (із мережним кабелем), та акумуляторні електричні інструменти (без мережного кабелю).

#### 1 Безпека на робочому місці

- Необхідно утримувати робочу зону у чистоті та забезпечити її достатнє освітлення.** Безлад чи відсутність світла у робочих зонах може призвести до нещасних випадків.

- Забороняється працювати електроінструментом у вибухонебезпечних зонах, у яких знаходяться займісті рідини, гази чи пил.** Електроінструменти створюють іскри, які

можуть стати причиною запалення пилю чи пари.

- c Під час користування електроінструментом забороняється знаходитись дітям та іншим особам у робочій зоні. Відволікаючись, можна втратити контроль над інструментом.
  - 2 Електробезпека
    - a Штепсельна вилка електроінструмента повинна пасувати до розетки. Забороняється змінювати штепсельну вилку. Не використовуйте вилку-перехідник із заземленими електроінструментами. *Наявність оригінальних штепсельних вилок без змін та наявність додатних розеток знижують ризик ураження електричним струмом.*
    - b Запобігайте фізичному контакту із заземленими поверхнями, наприклад, трубами, радіаторами опалення, плитами та холодильниками. *Якщо тіло заземлене, існує високий ризик ураження електричним струмом.*
    - c Бережіть електроінструменти від дощу та вологи. *Потрапляння води в електроінструмент підвищує ризик ураження електричним струмом.*
    - d Не використовуйте кабель для перенесення, підвішування електроінструмента чи для витягування вилки з розетки. *Захищайте кабель від високих температур, мастил, гострих кромок чи рухомих деталей інструмента. Пошкоджені чи спутані з'єднувальні кабелі підвищують ризик ураження електричним струмом.*
    - e Під час роботи з електроінструментом просто неба використовуйте тільки придатний для зовнішніх робіт подовжувальний кабель. *Використання придатного для зовнішніх робіт подовжувального кабелю знижує ризик ураження електричним струмом.*
    - f Якщо робота з електроінструментом у вологому середовищі неминуча, використовуйте пристрій захисного відключення. *Використання такого пристрою знижує ризик ураження електричним струмом.*
  - 3 Безпека осіб
    - a Будьте уважні, слідкуйте за своїми діями та до роботи з електроінструментом приступайте з чіткою свідомістю. *Не використовуйте електроінструмент у стані втоми чи під впливом наркотиків, алкоголю або лікарських препаратів. Найменша необережність під час користування електроінструментом може призвести до тяжких травм.*
    - b Використуйте засоби індивідуального захисту та в обов'язковому порядку — захисні окуляри. *Використання засобів індивідуального захисту, таких як протипиловий респіратор, нековзне травмобезпечне взуття, каска чи протишумні навушники, залежно від виду та використання електроінструмента, знижує ризик отримання травм.*
  - c Не припускайте неконтрольованого увімкнення. *Перед тим як підключити електроінструмент до джерела живлення та/або акумулятора, взяти його чи перенести, впевніться, що він вимкнений. Якщо під час перенесення електроінструмента ви тримаєте палець на вимикачі чи підключаєте увімкнений інструмент до джерела живлення, це може призвести до нещасних випадків.*
  - d Перед увімкненням електроінструмента слід прибрати регульовальні інструменти або гайкові ключі. *Інструмент або ключ, що знаходиться в деталі, яка обертається, може призвести до травмування.*
  - e Уникайте неприродного положення корпусу під час роботи. *Слідкуйте за стійким положенням та тримайте рівновагу. Це дозволяє краще контролювати електроінструмент у непередбачених ситуаціях.*
  - f Використуйте придатний одяг. *Не надягайте просторий одяг чи прикраси. Не припускайте контакту волосся, одягу та рукавиць з рухомими частинами. Просторий одяг, рукавиці, прикраси чи довге волосся можуть бути затягнуті рухомими деталями.*
  - g Якщо можна встановити пристрої для видалення пилю й уловлювання, впевніться в їхньому підключенні та правильному використанні. *Використання пристрою для видалення пилю може знизити ризики, які виникають через пил.*
- 4 Використання та обслуговування електроінструмента
    - a Не припускайте перевантаження інструмента. *Для виконання роботи використовуйте призначений для цього електроінструмент. У разі використання придатного електроінструмента забезпечується більш якісне і безпечне виконання робіт у зазначеній галузі застосування.*
    - b Забороняється користуватись електроінструментом з пошкодженим вимикачем. *Електроінструмент, який не вмикається чи не вимикається, становить небезпеку і повинен бути відремонтований.*
    - c Перед здійсненням налаштувань інструмента, заміною комплектовальних частин чи відкладенням інструмента витягніть штепсельну вилку з розетки та/або зніміть акумулятор. *Цей запобіжний захід запобігає ненавмисному увімкненню електроінструмента.*
    - d Електроінструменти, які не використовуються, зберігайте у недоступному для дітей місці. *Не дозволяйте працювати з інструментом особам, які не вміють з ним поводитись чи не ознайомились з цими інструкціями. Електроінструменти становлять небезпеку, якщо використовуються недосвідченими користувачами.*
    - e Електроінструменти потребують ретельного догляду. *Перевіряйте бездоганність роботи усіх рухомих частин,*

відсутність заклинювання, поломки чи пошкодження деталей, що порушують нормальну роботу електроінструмента. Перед використанням інструмента пошкоджені деталі повинні бути відремонтовані. *Причиною багатьох нещасних випадків є недостатнє технічне обслуговування електроінструментів.*

- f **Ріжучі інструменти повинні бути завжди загострені та утримуватись у чистоті.** *Ріжучі інструменти, що ретельно обслуговуються, з гострими ріжучими кромками рідше схильні до заклинювання та мають більш легкий хід.*
- g **Електроінструмент, комплектувальні частини, робочий інструмент тощо повинні використовуватись відповідно до цих інструкцій.** *При цьому слід враховувати робочі умови та вид роботи, що виконується. Використання електроінструмента у цілях, що відрізняються від передбачених, може призвести до виникнення небезпечних ситуацій.*
- 5 **Використання акумуляторних блоків та догляд за ними**
  - a **Заряджати акумуляторний блок тільки за допомогою допущених виробником зарядних пристроїв.** *Зарядні пристрої, які не призначені для відповідного акумуляторного блока, можуть призвести до пожежі.*
  - b **Використовувати пристрій лише з відповідним акумуляторним блоком.** *Використання іншого акумуляторного блока може призвести до травм або пожежі.*
  - c **Акумуляторний блок, який не використовується, зберігати вдалині від канцелярських скріпок, монет, ключів, голк, гвинтів чи інших дрібних металевих предметів, які можуть призвести до короткого замикання.** *Коротке замикання може призвести до пожежі або вибуху.*
  - d **За певних обставин з акумуляторного блока може виходити електроліт. Уникати контакту з ним.** *У разі контакту з електролітом ретельно промити відповідну ділянку водою. Якщо електроліт потрапив в очі, негайно звернутися до лікаря. Електроліт може спричинити висилання і печіння на шкірі.*
- 6 **Сервісне обслуговування**
  - a **Ремонт електроінструмента повинен виконуватись тільки кваліфікованими спеціалістами та тільки з використанням оригінальних запасних частин.** *Тим самим гарантується безпека інструмента.*

### **Вказівки з техніки безпеки під час роботи з куцорізами**

- **Не припускайте контакту частин тіла з ножем.** Під час роботи ножа не намагайтеся видаляти зрізаний матеріал або утримувати рослинність, що зрізується. *Застраганий зрізаний матеріал видаляйте лише за вимкненого пристрою.* *Найменша необережність під час користування куцорізом може призвести до тяжких травм.*
- **Якщо ніж не активований, утримуйте куцоріз за ручку.** Під час транспортування або

зберігання куцоріза завжди надягайте на нього захисний кожух. *Обережне поводження з пристроєм зменшує небезпеку травмування ножем.*

- **Електроінструмент дозволено утримувати лише за ізольовані дільниці ручок, оскільки ніж може торкнутися прихованих дротів.** *У разі контакту ножа зі струмопровідним кабелем металеві частини пристрою можуть знаходитись під напругою і призвести до ураження електричним струмом.*
- **Під час роботи триматися подалі від проводів та кабелів у робочій зоні.** *Під час роботи проводи та кабелі можуть бути зачеплені та відрізані ножем.*

### **Безпечна експлуатація**

#### **⚠ НЕБЕЗПЕКА**

- **У жодному разі не використовувати пристрій, якщо в радіусі 15 м від нього перебувають люди (особливо діти) або тварини, оскільки існує небезпека розлітання сторонніх предметів від ножа.**
- **Існує небезпека отримання тяжких травм, якщо від ножа розлітаються сторонні предмети або в ріжучому інструменті застрягає дріт або шнур.** *Перед використанням пристрою слід ретельно перевірити робочу зону на відсутність сторонніх предметів, таких як каміння, гілки, металеві предмети, дроти, кістки або іграшки.* *За наявності вищезазначених предметів їх слід видалити.*

#### **⚠ ПОПЕРЕДЖЕННЯ**

- **Забороняється працювати з пристроєм дітям та підліткам.**
- **Пристрій не призначений для використання особами з обмеженими фізичними, сенсорними або розумовими здібностями, а також особами з недостатнім досвідом та/або знаннями.**
- **Під час застосування пристрою у робочій зоні не повинні знаходитись діти та інші особи.**
- **Для виявлення потенційних небезпек потрібен безперешкодний огляд робочої зони.** *Використовувати пристрій тільки за гарного освітлення.*
- **Не використовувати пристрій біля стійок, огорож, будівель або інших нерухомих об'єктів.**
- **Вимкнуті двигун, вийняти акумуляторний блок та переконавшись, що всі рухомі частини повністю зупинені:**
  - *Перед регулюванням робочого положення ріжучого механізму.*
  - *Перед очищенням або зняттям блокування.*
  - *Якщо прилад залишається без нагляду.*
  - *Перед зміною приладдя.*
- **Небезпека затискання та порізів.** *Уникати контакту з ріжучими інструментами. Не просовувати руку чи пальці між ріжучими інструментами або в положення, в якому вони можуть бути порізані або затиснені.*
- **Небезпека травмування.** *Не вносити жодних змін у пристрій.*
- **Переконавшись, що всі захисні пристрої, дефлектори та ручки закріплені правильно та надійно.**



## **⚠ ОБЕРЕЖНО**

- Використовуйте повний комплект засобів захисту очей та органів слуху.
- Засоби захисту органів слуху можуть обмежити вашу здатність чути звукові сигнали попередження, тому звертайте увагу на потенційну небезпеку навколо робочої зони та в робочій зоні.
- Під час роботи в місцях, де існує небезпека падіння предметів, використовуйте засоби захисту голови.
- Небезпека травмування гострими ріжучими інструментами. Під час роботи з ріжучим інструментом використовуйте нековзні міцні захисні рукавиці.
- Небезпека травмування через захоплення вільного одягу, волосся або прикрас частинами пристрою. Тримати рухомі частини пристрою подалі від одягу і прикрас. Зібрати доваге волосся заду в пучок.
- Забороняється користуватись пристроєм під впливом лікарських засобів або наркотичних речовин, які обмежують швидкість реакції. Працювати з пристроєм дозволяється тільки відпочилій та здоровій особі.
- Не використовуйте пристрій у разі незвичайної вібрації або незвичайних шумів.
- Перед використанням перевіряйте пристрій на відсутність пошкоджень і на міцне затягування гвинтів на ножи.
- Не використовуйте пристрій, якщо він впає, ударений або помітно пошкоджений. Усуньте пошкодження належним чином перед початком роботи пристрою.
- Не використовуйте пристрій на драбинах чи нестійких основах.
- Перш ніж запускати пристрій, переконайтеся, що можливість контакту ріжучих інструментів з будь-чим відсутня.
- Небезпека травмування відкритим ножем. Встановлюйте захисний кожух, якщо пристрій не використовується, навіть під час коротких перерв.

## **УВАГА**

- Не застосовуйте силу під час обрізання щільних кущів. Це може призвести до блокування та уповільнення ріжучих інструментів. Зменшуйте роботу швидкість, якщо ріжучі інструменти блокуються.
- Не різьте гілки та сучки, які помітно занадто великі, щоб поміститися між ножами. Для зрізання великих гілок і сучків використовуйте ручну пилу або пилу для обрізання гілок та сучків без двигуна.

### **Надійне технічне обслуговування та догляд**

**⚠ ПОПЕРЕДЖЕННЯ** ● Вимкнуті двигун, вийняти акумуляторний блок та переконайтеся, що всі рухомі частини повністю зупинені:

- Перед очищенням або технічним обслуговуванням пристрою.
- Перед зміною приладдя.
- Небезпека травмування гострими ріжучими інструментами. Будьте особливо обережними під час зняття або встановлення захисного кожуха,

очищення та змащування пристрою. ● Щоб забезпечувати надійний стан пристрою, регулярно перевіряти щільність затягування болтів, гайок і гвинтів. ● Після кожного використання видаляйте бруд з ріжучих інструментів жорсткою щіткою і нанесіть відповідне мастило для запобігання іржавінню перед встановленням захисного кожуха. Для захисту від іржі та змащування виробник рекомендує використовувати спрей. Дізнайтеся про відповідний спрей в сервісній службі. Ви можете змащувати ріжучі інструменти перед кожним використанням в описаний спосіб.

**⚠ ОБЕРЕЖНО** ● Використовуйте лише те обладнання та запасні частини, що дозволені для використання виробником. Слід використовувати оригінальне приладдя та оригінальні запасні частини, тому що саме вони гарантують безпечну та безперерйну експлуатацію пристрою.

**УВАГА** ● Після кожного використання очистіть виріб м'якою сухою тканиною.

**Вказівка** ● Роботи з сервісного та технічного обслуговування можуть виконувати лише кваліфіковані та спеціально навчені спеціалісти. Рекомендуємо відправляти виріб для ремонту в авторизований сервісний центр. ● Ви можете виконувати лише налаштування та ремонтні роботи, описані в цій інструкції з експлуатації. З питань додаткового ремонту звертайтеся до авторизованої сервісної служби у вашому регіоні.

### **Безпечне транспортування та зберігання**

**⚠ ПОПЕРЕДЖЕННЯ** ● Вимкніть пристрій, дайте йому охолонути та вийміть акумуляторний блок перед зберіганням або транспортуванням пристрою.

**⚠ ОБЕРЕЖНО** ● Для запобігання нещасним випадкам або травмуванню пристрій дозволено транспортувати та зберігати лише із встановленим захисним кожухом та знятим акумулятором. ● Небезпека травмування та пошкодження пристрою. Закріпіть пристрій від руху або падіння під час транспортування.

**УВАГА** ● Приберіть усі сторонні предмети з пристрою перед транспортуванням або зберіганням. ● Зберігайте пристрій у сухому і добре провітрюваному місці, не доступно для дітей. Тримайте пристрій подалі від речовин, що спричиняють корозію, таких як садові хімікати. ● Не зберігайте пристрій просто неба.

### **Залишкові ризики**

## **⚠ ПОПЕРЕДЖЕННЯ**

- Навіть якщо пристрій експлуатується за правилами, зберігаються деякі залишкові ризики. Під час використання пристрою можуть виникати такі ризики:
- Тяжкі травми внаслідок контакту з ріжучими інструментами. Тримати ріжучі інструменти подалі від тіла і нижче поясу. Використовуйте захисний кожух, якщо пристрій не використовується, навіть під час коротких перерв.

- *Вібрація може спричинити травми. Слід використовувати належний інструмент для кожного виду робіт, використовувати відповідні ручки й обмежувати час роботи та вплив вібрації.*
- *Шум може спричинити пошкодження органів слуху. Слід використовувати засоби для захисту органів слуху й обмежувати тривалість впливу шуму.*
- *Травми внаслідок розлітання предметів.*

### Зменшення ризику

#### ⚠ ОБЕРЕЖНО

- *Тривале використання пристрою може призвести до порушення кровопостачання в руках, спричинене вібрацією. Загальноприйняте значення тривалості використання встановити неможливо, тому що воно залежить від багатьох факторів:*
- *Індивідуальна схильність до поганого кровопостачання (часто холодні пальці, поколювання у пальцях).*
- *Низька температура навколишнього середовища. Для захисту рук слід надягати теплі рукавиці.*
- *Порушення кровопостачання через міцну хватку.*
- *Безперервна робота більш шкідлива за роботу з перервами.*

*У разі регулярного використання пристрою протягом тривалого часу та повторювання симптомів (поколювання у пальцях, холодні пальці) слід звернутися до лікаря.*

### Використання за призначенням

#### ⚠ НЕБЕЗПЕКА

##### **Використання не за призначенням**

*Небезпека для життя внаслідок порізів. Використовувати пристрій лише за призначенням.*

- *Куцоріз призначений тільки для використання у приватних цілях.*
- *Куцоріз передбачений для робіт просто неба.*
- *З міркувань безпеки куцоріз завжди повинен надійно утримуватися обома руками.*
- *Куцоріз призначений тільки для зрізання рослин, наприклад кущів.*
- *Не використовувати куцоріз за вологих умов чи під дощем.*
- *Використовувати куцоріз тільки в добре освітленій зоні.*
- *Переобладнання і внесення не схвалених виробником змін у пристрій заборонене з міркувань безпеки.*

*Будь-яке інше використання, наприклад, зрізання трави, дерев або гілок неприпустиме. За ризику, що виникають через неприпустиме використання, несе відповідальність користувач.*

### Охорона довкілля



*Пакувальні матеріали придатні до вторинної переробки. Упаковку необхідно утилізувати без шкоди для довкілля.*



*Електричні та електронні пристрої найчастіше містять цінні матеріали, які придатні до вторинної переробки, та компоненти, такі як батареї, акумулятори чи мотило, які у разі*

*неправильного поводження з ними або неправильної утилізації можуть створити потенційну небезпеку для здоров'я людини та довкілля. Однак ці компоненти необхідні для належної експлуатації пристрою. Пристрої, позначені цим символом, забороняється утилізувати разом із побутовим сміттям.*

#### **Вказівки щодо компонентів (REACH)**

*Актуальні відомості про компоненти наведені на сайті: [www.kaercher.com/REACH](http://www.kaercher.com/REACH)*

### Приладдя та запасні деталі

*Слід використовувати лише оригінальне приладдя та оригінальні запасні частини, тому що саме вони гарантують безпеку та безперебійну експлуатацію пристрою.*

*Інформація щодо приладдя та запасних частин міститься на сайті [www.kaercher.com](http://www.kaercher.com).*

### Комплект поставки

*Комплектація пристрою зазначена на упаковці. Під час розпакування пристрою перевірити комплектацію. У разі нестачі приладдя або ушкоджень, отриманих під час транспортування, слід повідомити про це торговельній організації, яка продала пристрій.*

### Запобіжні пристрої

#### ⚠ ОБЕРЕЖНО

##### **Відсутні або змінені запобіжні пристрої**

*Запобіжні пристрої призначені для вашого захисту. Забороняється змінювати запобіжні пристрої чи нехтувати ними.*

### Кнопка розблокування

*Кнопка розблокування перемикача пристрою на задній ручці забезпечує можливість дворучного керування. Кнопка розблокування блокує вимикач пристрою і не допускає неконтрольованого запуску куцоріза.*

### Захисний кожух ножа

*Захисний кожух — основний елемент запобіжних пристроїв куцоріза. Пошкоджений захисний кожух не можна використовувати і слід негайно замінити.*

### Символи на пристрої

	Загальний знак попередження
	Перед уведенням в експлуатацію ознайомитись з інструкцією з експлуатації та усіма вказівками з техніки безпеки.
	Під час роботи з пристроєм користуйтеся придатними засобами для захисту очей та органів слуху.
	Небезпека травмування. Не торкатися гострих ріжучих інструментів.

	Під час роботи з пристроєм використовуйте нековзні міцні захисні рукавиці.
	Небезпека внаслідок розлітання предметів. Не дозволяйте будь-яким стороннім особам (зокрема дітям) і домашнім тваринам наблизитися до робочої зони ближче ніж на 15 м.
	Захищайте пристрій від впливу дощу та вологи.
	Завжди тримайте пристрій обома руками.
	Гарантований рівень звукового тиску, зазначений на етикетці, становить 93.

## Опис пристрою

У цій інструкції з експлуатації описано максимальну комплектацію. Комплект поставки відрізняється залежно від моделі (див. упаковку).

**Рисунки див. на сторінках з рисунками**

### Малюнок А

- ① Ніж
- ② Захист для рук
- ③ Ручка, передня
- ④ Кнопка розблокування перемикача пристрою
- ⑤ Заводська табличка
- ⑥ Вимикач пристрою
- ⑦ Кнопка розблокування акумуляторного блока
- ⑧ Ручка, задня
- ⑨ Захисний кожух ножа
- ⑩ \* Пристрій швидкого заряджання Battery Power 18V
- ⑪ \* Акумуляторний блок Battery Power

\* опція

## Акумуляторний блок

Пристрій дозволено експлуатувати з акумуляторним блоком Акумуляторний блок 18 V Battery Power від Kärcher.

## Введення в експлуатацію

### ⚠ ПОПЕРЕДЖЕННЯ

#### Неконтрольований запуск

Небезпека для життя внаслідок порізів  
На час проведення будь-яких підготовчих робіт вийміть акумулятор із пристрою.

## Встановлення акумулятора

### УВАГА

#### Засмічені контакти

Пошкодження пристрою та акумулятора  
Перед встановленням акумулятора перевірте гніздо акумулятора та контакти на предмет забруднення та у разі необхідності очистіть їх.

#### Вказівка

Використовуйте тільки повністю заряджені акумулятори.

#### Малюнок В

1. Встановити акумулятор у гніздо та зафіксувати до характерного звуку.

## Керування

Перед початком роботи з куцорізом новачкам рекомендується пройти інструктаж у досвідченого фахівця і випробувати на практиці керування і методи виконання пристрою.

### Основні операції

1. Перевірити рослинність, яка зрізується, на відсутність сторонніх предметів, таких як папір, плівка чи дріт. У разі необхідності видалити їх.
2. Зняти захисний кожух.
3. Тримати куцоріз обома руками.

### Увімкнення пристрою

1. Натиснути кнопку розблокування вимикача пристрою.
- Малюнок С**
2. Натиснути вимикач пристрою. Пристрій запускається.
  3. Відпустити вимикач пристрою. Пристрій зупиниться.

### Методи виконання роботи

#### Вказівка

Використання направляючого шнура дозволяє отримати рівномірний зріз.

1. Увімкнути пристрій і піднести до рослинності.
2. Листя та гілки зрізати маятниковим рухом.

#### Малюнок D

3. Зрізання більш товстих гілок виконувати як пилюку, але не врізатися в рослини.
4. Куці підрізати знизу вгору.
5. Верхівки зрізати широким поворотним рухом, трохи нахиливши ніж.
6. Під час зрізання низькорослої рослинності, наприклад ґрунтопокривних рослин, ніж тримати горизонтально.

### Демонтаж акумуляторного блока

#### Вказівка

Під час тривалих перерв у роботі вийміть акумуляторну батарею з пристрою і захистити її від несанкціонованого використання.

1. Потягнути кнопку розблокування акумуляторного блоку в напрямку акумуляторного блоку.

#### Малюнок Е

2. Натиснути кнопку розблокування акумуляторного блоку, щоб розблокувати акумуляторний блок.
3. Вийняти акумуляторний блок з пристрою.

## Транспортування

### ⚠ ОБЕРЕЖНО

#### Недотримання ваги

Небезпека травмування та пошкоджень  
Під час транспортування враховувати вагу пристрою.

### ⚠ ОБЕРЕЖНО

#### Неконтрольований запуск

Порізи  
Перед транспортуванням вийняти акумулятор з пристрою.  
Транспортуйте куцоріз тільки із встановленим захисним кожухом.

## Зберігання

### ⚠ ОБЕРЕЖНО

#### Недотримання ваги

Небезпека травмування та пошкоджень  
Під час зберігання враховувати вагу пристрою.

### ⚠ ОБЕРЕЖНО

#### Неконтрольований запуск

Порізи  
Перед транспортуванням вийняти акумулятор з пристрою.  
Зберігайте куцоріз тільки із встановленим захисним кожухом.  
Пристрій має зберігатися лише у приміщеннях.

## Догляд та технічне обслуговування

### ⚠ ОБЕРЕЖНО

#### Неконтрольований запуск

Порізи  
Перед проведенням будь-яких робіт вийміть акумулятор із пристрою.

### ⚠ ОБЕРЕЖНО

#### Небезпека травмування гострими ножами

Під час проведення будь-яких робіт на пристрої використовуйте захисні окуляри та рукавиці.

## Очищення пристрою

### УВАГА

#### Неправильне очищення

Пошкодження пристрою

Очищайте пристрій вологою тканиною.

Не використовуйте миючих засобів, що містять розчинники.

Не занурюйте пристрій у рідини.

Не мийте пристрій під струменем води зі шланга або під високим тиском.

#### Малюнок F

1. Дати пристрою охолонути.
2. За допомогою щітки очистити ніж і корпус двигуна від залишків рослин і сміття.
3. Очистити вентиляційні щілини пристрою за допомогою щітки.

## Перевірка нарізного з'єднання ножа

### ⚠ ОБЕРЕЖНО

#### Послаблене нарізне з'єднання

Порізи внаслідок неконтрольованих рухів ножа  
Регулярно перевіряйте міцність нарізного з'єднання ножа.

#### Малюнок G

1. Перевірити міцність посадки гвинтів/гайок.
2. Затягнути послаблені гвинти/гайки.

## Змащування лез ножа

Для збереження якості ножа після кожного використання пристрою слід змащувати леза ножа.

#### Вказівка

Відмінний результат можна отримати, якщо використовувати малов'язке машинне мастило або аерозольне мастило.

#### Малюнок H

1. Покласти пристрій на рівну основу.
2. Нанести мастило на верхню поверхню лез ножа.

## Загострення лез ножа

#### Вказівка

Під час загострення знімати якомога менше матеріалу та зберігати первинний кут зуба леза.

### ⚠ ОБЕРЕЖНО

#### Гострі ножі

#### Порізи

Під час загострення лез ножа надягайте відповідні захисні рукавиці.

1. Затиснути ніж в лещатах.
2. Загострити напилком відкриту сторону зубів.
3. Обережно пересувати рукою ніж, вивільняючи незагострені зуби.
4. Загострити напилком відкриту сторону всіх зубів.

## Допомога в разі несправностей

Несправності часто мають просту причину, яку можна усунути самостійно за допомогою інструкцій, наведених нижче. За наявності сумнівів або в разі неназваних несправностей слід звертатися до авторизованої сервісної служби.

Під час збільшення строку служби ємність акумуляторного блока знижуватиметься навіть за доброго обслуговування, внаслідок чого навіть у разі повної зарядки повний час роботи більше не забезпечуватиметься. Це не є дефектом.

Помилка	Причина	Усунення
Пристрій не запускається	Акумуляторний блок встановлено неправильно.	● Встановити акумуляторний блок у гніздо до фіксації.
	Акумуляторний блок розряджений.	● Зарядити акумуляторний блок.
	Акумуляторний блок несправний.	● Замінити акумуляторний блок.

Помилка	Причина	Усунення
Пристрій зупиняється під час роботи	Ніж заблокований зрізаною рослинністю.	● Очистити ніж від рослинності.
	Акумулятор перегрітий	● Зупинити роботу і зачекати, доки температура акумулятора не знизиться до нормального значення.
	Двигун перегрітий	● Зупинити роботу і дати двигуну охолонути.

## Гарантія

У кожній країні діють відповідні гарантійні умови, встановлені уповноваженою організацією збуту нашої продукції в цій країні. Можливі несправності приладу протягом гарантійного строку ми усуваємо безкоштовно, якщо причина несправності полягає в дефектах матеріалів або виробничому браку. У разі виникнення претензій протягом гарантійного строку прохання звертатися, маючи при собі чек про покупку, до торговельної організації, що продала продукт, або до найближчої уповноваженої служби сервісного обслуговування.  
(Адреси див. на звороті)

## Технічні характеристики

		HGE 18-45
<b>Робочі характеристики пристрою</b>		
Робоча напруга	V	18
Число обертів холостого ходу (звичайне налаштування)	/min	1500
Діаметр рослинності, що зрізується (макс.)	mm	18
<b>Розраховані значення згідно з EN 60745-1, EN 60745-2-15</b>		
Рівень звукового тиску $L_{pA}$	dB(A)	83,1
Похибка $K_{pA}$	dB(A)	2,1
Рівень звукової потужності $L_{WA}$ + похибка $K_{WA}$	dB(A)	93
Величина вібрації на руці/кисті від передньої ручки	$m/s^2$	1,5
Величина вібрації на руці/кисті від задньої ручки	$m/s^2$	1,7
Похибка K	$m/s^2$	1,5
<b>Розміри та вага</b>		
Довжина x ширина x висота	mm	905 x 244 x 170
Довжина ножа	mm	450
Вага (без акумуляторного блока)	kg	2,55

Зберігається право на внесення технічних змін.

## Значення вібрації

### ⚠ ПОПЕРЕДЖЕННЯ

Зазначене значення вібрації виміряне за допомогою стандартного методу випробування і може використовуватися для порівняння з пристроєм. Зазначене значення вібрації може бути використано у попередній оцінці навантаження.

Залежно від способу використання пристрою, рівень вібрації під час поточного використання пристрою може відрізнятись від зазначеного загальною значення.

**Пристрій зі значенням вібрації рука-плече > 2,5  $m/s^2$  (див. главу Технічні характеристики в інструкції з експлуатації)**

**⚠ ОБЕРЕЖНО** • Під час безперервного використання пристрою протягом декількох годин може з'явитися відчуття оніміння. • Для захисту рук слід надягати теплі рукавиці. • Періодично робити паузи в роботі.

## Декларація про відповідність стандартам ЄС

Цим ми повідомляємо, що нижче зазначена машина на основі своєї конструкції та конструктивного виконання, а також у випущеної у продаж моделі, відповідає спеціальним основним вимогам щодо безпеки та захисту здоров'я представлених нижче директив ЄС. У разі внесення неузгоджених із нами змін до машини ця заява втрачає свою чинність.  
Виріб: Кушоріз  
Тип: HGE 18-45 Battery 1.444-23x.x

**Відповідні директиви ЄС**  
2000/14/ЄС (+2005/88/ЄС)  
2014/30/ЄС  
2006/42/ЄГ (+2009/127/ЄГ)  
2011/65/ЄС

**Застосовувані гармонізовані стандарти**  
EN 50581: 2012  
EN 55014-1: 2017  
EN 55014-2: 2015  
EN 60745-1:2009+A11:2010  
EN 60745-2-15:2009+A1:2010

**Застосовуваний метод оцінки відповідності**  
2000/14/ЄС зі змінами згідно з 2005/88/ЄС: Додаток V

**Рівень звукової потужності, дБ(А)**

Вимірний: 91,1  
Гарантований: 93

Особи, що нижче підписалися, діють від імені та за довіреністю керівництва.

  
H. Jenner

Chairman of the Board of Management

  
S. Reiser

Director Regulatory Affairs & Certification

Особа, відповідальна за ведення документації: Ш. Райзер (S. Reiser)  
Alfred Kärcher SE & Co. KG  
Alfred-Kärcher-Str. 28 - 40  
71364 Winnenden (Germany)

## Мазмұны

Жалпы нұсқаулар.....	190
Қауіп деңгейлері.....	190
Қауіпсіздік техникасы бойынша нұсқаулар .....	190
Бұйымды мақсатына сәйкес қолдану .....	193
Қоршаған ортаны қорғау .....	193
Керек-жарақ және қосалқы бөлшектер .....	194
Жеткізілім жинағы .....	194
Қорғаныс құрал-жабдықтары .....	194
Құрылғыдағы белгілер .....	194
Құрылғының сипаттамасы.....	194
Пайдалануға енгізу .....	194
Қолдану .....	195
Тасымалдау.....	195
Сақтау .....	195
Күтім және техникалық қызмет көрсету .....	195
Ақаулар кезіндегі көмек .....	196
Кепілдік .....	196
Техникалық мағлұматтар .....	196
Діріл мәні .....	197
ЕО стандарттарына сәйкестігі туралы декларация.....	197

## Жалпы нұсқаулар



Құрылғыны алғаш пайдаланар алдында аккумулятор жинағына қоса берілетін осы қауіпсіздік нұсқаулығымен, осы пайдалану жөніндегі түпнұсқалық нұсқаулығымен, қауіпсіздік техникасы жөніндегі нұсқаулығымен, және аккумулятор жинағын/стандартты зарядтау құрылғысын пайдалану бойынша қоса берілетін түпнұсқалық нұсқаулықпен танысыңыз. Кейіннен әрекет етіңіз. Буклеттерді кейінірек пайдалану үшін немесе кейінгі иелері үшін ұстаңыз. Пайдалану бойынша нұсқаулықтағы нұсқауларға қосымша құрылғы пайдаланылатын елдің қауіпсіздік техникасы мен қайғылы жағдайлардың алдын алудың жалпы нұсқауларын сақтау керек.

## Қауіп деңгейлері

### ⚠️ ҚАУІП

- Ауыр жарақаттануға немесе өлімге апарып соғатын тікелей қауіп бойынша нұсқау.

### ⚠️ ЕСКЕРТУ

- Ауыр жарақаттануға немесе өлімге апарып соғуы мүмкін қауіпті жағдай бойынша нұсқау.

### ⚠️ АБАЙЛАҢЫЗ

- Жеңіл жарақаттануға апарып соғуы ықтимал қауіпті жағдай бойынша нұсқау.

## НАЗАР АУДАРЫҢЫЗ

- Материалдық зиянға апарып соғуы ықтимал қауіпті жағдай бойынша нұсқау.

## Қауіпсіздік техникасы бойынша нұсқаулар

Бұтақ кескіштермен жұмыс істеу кезінде айрықша қауіпсіздік шаралары мен өзін ұстау ережелерін сақтау қажет, себебі бұтақ

кескіштермен жұмыс істеу барысында жарақат алу қаупі бар.

Осы қауіпсіздік жөніндегі нұсқаулыққа қосымша сондай-ақ нақты елде әрекет ететін, мысалы, билік органдарының, кәсіби қауымдастықтардың немесе әлеуметтік қорлардың тарапынан қауіпсіздік техникасының және оқыту ережелерін сақтауыңыз керек. Құрылғыны пайдалану жергілікті ережелермен (күнмен және жыл уақытымен) шектелуі мүмкін. Жергілікті ережелерді сақтаңыз.

## Электр құралдарының жалпы қауіпсіздік ережелері

### ⚠️ ЕСКЕРТУ

- **Барлық қауіпсіздік ережелерін және нұсқауларды оқып шығыңыз.**

*Нұсқаулар мен қауіпсіздік техникасы бойынша нұсқаулықты сақтамау электр тогының соғуына және/немесе ауыр жарақатқа әкелуі мүмкін. Болашақ үшін барлық қауіпсіздік пен нұсқауларды сақтаңыз.*

*Қауіпсіздік техникасы бойынша нұсқаулықта қолданылатын «электр құралы» термині электр қуатымен жұмыс істейтін электр құралдарына (қуат сымсы бар) және аккумуляторлық электр құралдарына (қуат сымсы жоқ) қатысты.*

#### 1 Жұмыс орнының қауіпсіздігі

- Жұмыс аймағын таза ұстаңыз және жақсы жарықтандырыңыз. Таза емес және жарықтандырылмаған жұмыс орындары апаттарға әкелуі мүмкін.**
- Электр құралмен тұтанғыш сұйықтықтар, газдар немесе шаңдар бар ықтимал жарылғыш ортада жұмыс істемейсіз. Электр құралы шаңды немесе буды тұтандыруы мүмкін ұшқындар шығарады.**
- Электр құралын пайдалану кезінде балалар мен басқа адамдарды алыс ұстаңыз. Алаңдағанда құрылғыны басқара алмай қалуыңыз мүмкін.**

#### 2 Электрлік қауіпсіздік

- Электр құралының штекері розеткаға сәйкес болуы керек. Штекерді ешбір жағдайда өзгертуге болмайды. Электрлік жерге тұйықталған электр құралдарымен бірге жалғастырығыш тетікті қолданбаңыз. Өзгертілмеген штекер және сәйкес келетін розеткалар электр тогының соғу қаупін азайтады.**
- Дененің құбырлар, жылытқыштар, пештер мен тоңазытқыштар сияқты жерге тұйықталған беттермен байланысуын болдырмаңыз. Егер дененіздің жерге тұйықталуы орын алса, электр тогының соғу қаупі жоғары.**
- Электр құралдарын жаңбырдан немесе ылғалдан сақтаңыз. Судың электр құралына енуі электр тогының соғу қаупін арттырады.**
- Электр құралын тасымалдау үшін сымды пайдаланбаңыз, оны іліп қойыңыз немесе оны қабырғадағы розеткадан суырыңыз. Кабельді жылу, май, өткір жиектер немесе жабдықтың жылжымалы бөліктерінен алыс ұстаңыз. Зақымдалған немесе шатастырылған байланыс кабельдері электр тогының соғу қаупін арттырады.**

- e **Электр құралмен ашық ауада жұмыс істегенде, тек қана сыртқы қолдануға жарамды ұзартқыш сымды пайдалануға жарамды ұзартқыш сымды пайдалану электр тогының соғу қаупін азайтады.**
- f **Электр құралын дымқыл ортада пайдалану мүмкін болмаса, қалдық ток құрылғысын пайдаланыңыз. Қалдық ток сөндірілгенді қолдану электр тогының соғу қаупін төмендетеді.**
- 3 **Адамдардың қауіпсіздігі**
- a **Мұқият болыңыз, не істеп жатқаныңызға назар аударыңыз, сонымен қатар электр құралымен жұмыс істеу барысында ақылға қонымды болыңыз. Шаршаған немесе есірткі, алкоголь немесе дәрі-дәрмек әсері бар кезде электр құралын қолданбаңыз. Электр құралын пайдаланған кезде байқамай қалу сәтi ауыр жарақаттарға әкелуi мүмкін.**
- b **Жеке қорғаныс жабдығын және үнемі қауіпсіздік көзiлдірігiн пайдаланыңыз. Электр құралының түрi мен қолданысына байланысты шаң маскасы, сырғанаудан қорғайтын аяқ киім, қатаң шляпалар немесе құлақ қорғанысы сияқты жеке қорғану құралдарын кию жарақат алу қаупін азайтады.**
- c **Кездейсоқ іске қосудан аулақ болыңыз. Қуат көзіне және/немесе батареяға қосу, алу немесе тасымалдау алдында электр құралының өшірілгенін тексеріңіз. Электр құралды алып жүргенде саусағыңызды ауыстырғышқа қойсаңыз немесе құрылғыны қуат көзіне қоссаңыз, бұл апатқа себеп болуы мүмкін.**
- d **Электр құралын қоспас бұрын реттеу құралдарын немесе кілттерді алып тастаңыз. Құралдың айналмалы бөлігінде орналасқан құрал немесе кілт жарақатқа әкелуі мүмкін.**
- e **Дененің дұрыс емес қалпын болдырмаңыз. Қауіпсіз тіректі қамтамасыз етіңіз және әрдайым тепе-теңдікті ұстаңыз. Бұл күтпеген жағдайларда электр құралын жақсы басқаруға мүмкіндік береді.**
- f **Тиісті киім киіңіз. Кең киім мен зергерлік бұйымдарды кимеңіз. Шаштарыңызды және қолғаптарды қозғалмалы бөліктерден алыс ұстаңыз. Кең киімдерді, қолғаптарды, зергерлік бұйымдарды немесе ұзын шашты жылжымалы бөлшектер ұстап алуы мүмкін.**
- g **Егер шаңды жою және жинау құрылғылары орнатылса, олардың дұрыс қосылғанын және дұрыс пайдаланылып жатқанын тексеріңіз. Шаңсорғышты пайдалану шаңның қауіптілігін азайтуы мүмкін.**
- 4 **Электр құралын пайдалану және өңдеу**
- a **Құрылғыны шамадан тыс жүктемеңіз. Жұмысыңыз үшін тиісті электр құралын пайдаланыңыз. Тиісті электр құралымен көрсетілген қуат диапазонында жақсы және қауіпсіз жұмыс жасайсыз.**
- b **Ауыстырғышы ақаулы электр құралын пайдаланбаңыз. Қосу немесе өшіру мүмкін**
- емес электр құралы қауіпті және жөнделуі керек.*
- c **Құрылғыға қандай да бір реттеулер жасамай тұрып, қосымша бөлшектерді ауыстырып немесе құрылғыны алысқа қоймастан бұрын штекерді розеткасынан ажыратыңыз және/немесе аккумуляторды шығарыңыз. Бұл сақтық шарасы электр құралдың кездейсоқ басталуына жол бермейді.**
- d **Пайдаланылмайтын электр құралдарын балалардың қолы жетпейтін жерде сақтаңыз. Құрылғымен таныс емес немесе осы нұсқауларды оқымаған адамдарға құрылғыны пайдалануға рұқсат бермеңіз. Электр құралдары тәжірибесіз адамдардың пайдалануы үшін қауіпті.**
- e **Электр құралдарын ұқыпты ұстаңыз. Қозғалатын бөліктердің дұрыс жұмыс істеп тұрғанын және кептеліп қалмағанын, бұл бөлшектер электр құралының жұмысына нұқсан келтіруі үшін жеткілікті зақымдалмағанын немесе бүлінбегенін тексеріңіз. Құрылғыны пайдаланбас бұрын бүлінген бөлшектер жөнделген болуы керек. Дұрыс жұмыс істемейтін электр құралдарының салдарынан көптеген апаттар пайда болады.**
- f **Кестіңіз құралдарды өткір және таза ұстаңыз. Қатты кесу жиектері бар кескіш аспаптарды мұқият ұстаңыз, олар көбіне кептеліп қалмайды және жеңіл бағытталады.**
- g **Осы нұсқауларға сәйкес электр құралдарын, аксессуарларды, кірістіру құралдарын және т.б. пайдаланыңыз. Жұмыс жағдайларына және орындалатын қызметке назар аударыңыз. Электр құралдарын басқа мақсаттарда пайдалану қауіпті жағдайларға әкелуі мүмкін.**
- 5 **Аккумулятор жинағын пайдалану және қүту**
- a **Аккумулятор тек өндіруші бекіткен зарядтау құрылғыларымен зарядтаңыз. Тиісті аккумулятор жинағына сай келмейтін зарядтау құрылғылары өртке әкелуі мүмкін.**
- b **Құрылғыны тек қана тиісті аккумулятор жинағымен пайдаланыңыз. Басқа аккумулятор жинағын пайдалану жарақаттауға немесе өртке себепші болуы мүмкін.**
- c **Аккумулятор жинағы пайдаланылмаған кезде, қысқа тұйықталуға себеп болатын қысқыштар, монеталар, кілттер, шегелер, бурдандалар немесе басқа да шағын металл заттар сияқты металл заттардан алысырақ ұстаңыз. Қысқа тұйықталу өртке немесе жарылысқа алып келуі мүмкін.**
- d **Белгілі бір жағдайларда сұйықтық аккумулятор жинағынан шығуы мүмкін. Контактпен аулақ болыңыз. Сұйықтықпен байланыста болған кезде суды мұқият шайыңыз. Көзіңізге сұйықтық түссе, дереу дәрігерге хабарласыңыз. Аккумулятор сұйықтығы теріде бөртпелер тудырып, күйдіруі мүмкін.**
- 6 **Қызмет көрсету**
- a **Электр құралыңызды білікті мамандар ғана, тек тұнұсқа қосалқы бөлшектермен**

ғана жөндейді. Бұл құрылғының қауіпсіздігін қамтамасыз етілгеніне көпідік береді.

### Бұтақ кескіштерге арналған қауіпсіздік нұсқаулары

- Барлық бөліктерді кесу пышағынан алшақ ұстаңыз. Пышақ жұмыс істеп тұрған кезде кесілген материалдарды алып тастауға болмайды. Құрылғы сөндірулі кезде ғана қысылып қалған қырқуларды алып тастаңыз. Бұтақ кескіштерді пайдаланған кезде абайсызда бір сәтте ауыр жарақат алуыңыз мүмкін.
- Бұтақ кескіштерді қозғалмайтын пышағы бар тұтқамен ұстаңыз. Бұтақ кескіштерді тасымалдағанда немесе сақтағанда оқшан қорғаныс қаптама киіңіз. Құрылғыны мұқият қолдану пышақтан жарақат алу қаупін азайтады.
- Электр құралын оқшауланған тұтқалармен ұстаңыз, себебі кесетін жүздер жасырын электр желілерімен байланысуы мүмкін. Кескіш жүздің кернеулі сыммен байланыс металл бөлшектердің шилеленісуіне және электр тогының соғуына алып келуі мүмкін.
- Пайдалану кезінде жұмыс аймағындағы сымдардан және кабельдерден алыс болыңыз. Жұмыс барысында сымдар мен кабельдер кесу пышағы арқылы кесілуі мүмкін.

### Қауіпсіз жұмыс

#### ⚠ ҚАУІП

- Егер 15 м радиусында адамдар, әсіресе балалар немесе жануарлар болса, кескіш пышақтан заттардың ұшу қаупі салдарынан құрылғыны ешқашан пайдаланбаңыз.
- Кескіш пышақтан заттар ұшқанда немесе кескіш құралға сым не бауымыс тұтса, ауыр жарақат алу қаупі бар. Қолдану алдында жұмыс орнын мұқият зерттеп, тастар, таяқтар, металлдар, сымдар, сүйек пен ойыншықтар сияқты заттарды алып тастаңыз.

#### ⚠ ЕСКЕРТУ

- Балаларға немесе жастарға құрылғыны басқаруға рұқсат етілмейді.
- Құрылғыны физикалық, психикалық және ойлау қабілеті жеткіліксіз адамдардың, тәжірибесі/білімі жеткіліксіз адамдардың пайдалануына болмайды.
- Құрылғыны пайдалану кезінде жұмыс аймағынан балалар мен басқа адамдарды алыс ұстаныңыз.
- Ықтимал қауіп-қатерлерді анықтау үшін жұмыс аймағын кедрегісіз шолу қажет. Құрылғыны жақсы жарықтандыруда ғана пайдаланыңыз.
- Құрылғыны бекеттердің, қоршаулардың, ғимараттардың немесе басқа да қозғалмайтын заттардың жанында пайдаланбаңыз.
- Қозғалтқышты өшіріңіз, батарея жинағын алып тастаңыз және барлық қозғалатын бөлшектер толық тоқтағанына көз жеткізіңіз:
- Кесу бөлігінің жұмыс орнын реттемес бұрын.
- Құрылғыны тазаламас немесе бұғаттауды алып тастамас бұрын.
- Құрылғыны қараусыз қалдырыңыз.
- Қосымша бөлшектерді ауыстырмас бұрын.
- Кесілу және жаншылу қаупі. Кесу құралдарымен контактіден аулақ болыңыз. Қолыңызды немесе

саусағыңызды кескіш құралдардың арасына немесе оларды кесіп немесе қысып алуыңыз мүмкін жерлерге салмаңыз.

- Жарақат алу қаупі. Құрылғыға ешқандай өзгерістер енгізбеңіз.
- Барлық қоршаулардың, дефлекторлардың және тұтқалардың дұрыс және сенімді бекітілгенін тексеріңіз.

#### ⚠ АБАЙЛАҢЫЗ

- Көздер мен құлақтар үшін толық қорғаныс киімін киіңіз.
- Есту органдарының қорғанысы сіздің ескерту дыбыстарын есту қабілетіңізді шектейді, сондықтан аймақта және жұмыс орнында ықтимал қауіптер туралы хабардар болыңыз.
- Объектілердің құлау қаупі бар жерлерде жұмыс істеген кезде бас қорғанышың киіңіз.
- Өткір кескіш құралдармен жарақат алу қаупі бар. Кесу құралын қолданған кезде сырғымайтын және берік қорғаныс қолғабын киіңіз.
- Кең киім, шаш немесе зергерлік бұйымдар құрылғының қозғалмалы бөліктеріне түскен жағдайда жарақат алу қаупі бар. Киім мен зергерлік бұйымдарды машинаның қозғалмалы бөліктерінен алыс ұстаңыз. Ұзын шашты буып қойыңыз.
- Егер сіз реакция қабілетін шектейтін емдік дәрілер мен препараттар есерінде болсаңыз, құрылғыны пайдаланбауыңыз керек. Құрылғыны жақсы демалған және сау күйде ғана қолданыңыз.
- Құрылғыны дұрыс емес ірілдейтін немесе ерекше шуыл беретін болса, пайдаланбаңыз.
- Қолданар алдында құрылғыны зақымдарға тексеріп, пышақтың бұрандаларының тығыз екенін тексеріңіз.
- Құрылғыны құлаған, соғылса немесе зақымдалған болса, пайдаланбаңыз. Құрылғыны қайта іске қоспас бұрын зақымдар дұрыс жойылуы тиіс.
- Құрылғыны баспалдақтарда немесе тұрақсыз беттерде қолданбаңыз.
- Құрылғыны іске қосар алдында, кесу құралдары ешбір затқа тимейтініне көз жеткізіңіз.
- Ашық пышақтардың салдарынан жарақат алу қаупі бар. Қысқаша үзілістер кезінде де қолданылмаған кезде пышақ қорғанышын бекітіңіз.

#### НАЗАР АУДАРЫҢЫ

- Құрылғыны тығыз бұталар арқылы күштемеңіз. Бұл кескіш құралдарды бұғаттап, баяулауына әкелуі мүмкін. Кесу құралдары бұғатталған кезде жұмыс жылдамдығын азайтыңыз.
- Пышақтардың арасында орналасу үшін тым үлкен болатын бұтақтар мен бұтақшаларды кеспеніз. Үлкен бұтақтарды және бұтақшаларды кесу үшін қозғалтқышы жоқ қолмен басқарылатын немесе кескіш араларды қолданыңыз.

#### Қауіпсіз қызмет көрсету және күтім

- **⚠ ЕСКЕРТУ** ● Қозғалтқышты өшіріңіз, батарея жинағын алып тастаңыз және барлық қозғалатын бөлшектер толық тоқтағанына көз жеткізіңіз:

- Құрылғыны тазалар немесе техникалық қызмет көрсетер алдында.



- Қосымша бөлшектерді ауыстырмас бұрын.
- Өткір кескіш құралдардың салдарынан жарақат алу қаупі бар. Пышақ қорғанысын алып тастағанда немесе орнатқанда, құрылғыны тазалау және майлау кезінде өте сақ болыңыз. ● Бұрамалардың, сомындардың және бұрандалардың бекітілуін қатаң түрде тексеріліп, құрылғының қауіпсіз күйде екеніне көз жеткізіңіз. ● Өрбір пайдаланғаннан кейін, пышақ қорғанышын қайта орнатпас бұрын тотықтанудың алдын алу үшін кескіш құралды қатты қылшақпен тазартып, қолайлы май қолданыңыз. Өндіруші тотықтанудан қорғау және бүріккішке май жағу үшін пайдалануға кеңес береді. Түісті бүріккішті тұтынушыларға қызмет көрсету бөлімінен сұраңыз. Сіз кескіш құралдарды әр қолданар алдында сипатталған тәсілмен майлай аласыз.

**⚠ АБАЙЛАҢЫЗ** ● Тек әзірлеуші рұқсат еткен құрал-жабдықтар мен қосалқы бөлшектерді пайдаланыңыз. Түпнұсқа құрал-жабдықтар мен түпнұсқа қосалқы бөлшектер құрылғыны сенімді және үздіксіз пайдалануға кепілдік береді.

**НАЗАР АУДАРЫҢЫ** ● Өрбір пайдаланудан кейін өнімді жұмсақ, құрғақ шүберекпен тазалаңыз.

**Нұсқау** ● Жөндеу және техникалық қызмет көрсету бойынша жұмыстарды тек білікті мамандар және арнайы оқытылған персонал ғана жүргізу керек. Өнімді жөндеу үшін уәкілетті сервис орталығына жіберуге кеңес береміз. ● Осы пайдалану нұсқаулығында сипатталған түзетулер мен жөндеуді ғана орындай аласыз. Қосымша жөндеу үшін уәкілетті қызмет өкіліне хабарласыңыз.

#### Қауіпсіз тасымалдау және сақтау

**⚠ ЕСКЕРТУ** ● Құрылғыны сөндіріп, оны сақтауға немесе тасымалдауға дейін аккумулятор жинағын суытып алыңыз.

**⚠ АБАЙЛАҢЫЗ** ● Жазатайым оқиғалардан немесе жарақаттанулардан құтылу үшін, пышағының қорғаныс қабы орнатылған және аккумуляторы алынып тасталған құрылғыны ғана тасымалдауға және сақтауға болады. ● Жарақат алу және құрылғыны зақымдау қаупі бар. Құрылғыны тасымалдау кезінде немесе қозғалыс кезінде құлап кетуден қорғаныңыз.

**НАЗАР АУДАРЫҢЫ** ● Тасымалдаудан немесе сақтаудан бұрын құрылғыдан кез келген бөтен заттарды алыңыз. ● Құрылғыны балаларға рұқсат бермейтін құрғақ және жақсы желдетілетін жерде сақтаңыз. Құрылғыны бау-бақша химикаты сияқты абразивті заттардан аулақ ұстаңыз. ● Құрылғыны ашық ауада сақтамаңыз.

#### Қалдық тәуекелдер

**⚠ ЕСКЕРТУ**

- Құрылғы алдын ала белгіленгендей пайдаланылса да, кейбір қалдық тәуекелдер қауіпті. Құрылғыны пайдаланған кезде келесі қауіптер туындауы мүмкін:
- Кескіш құралдармен байланыстың салдарынан ауыр жарақаттар. Кескіш құралдарды денеден

алыс және белдік биіктігінен төменірек ұстаңыз. Қысқаша үзілістер кезінде де қолданылмаған кезде жүздерді қорғау құралын қолданыңыз.

- Діріл зақым келтіруі мүмкін. Әр жұмыс үшін дұрыс құралды пайдаланыңыз, берілген тұтқаларды пайдаланыңыз және жұмыс уақытын және экспозициясын шектеңіз.
- Шу есту қабілетіне нұқсан келтіруі мүмкін. Құлақ қорғау құралын пайдаланыңыз және жұктемнен шектеңіз.
- Тасталған объектілерден жарақаттар.

#### Тәуекелдерді азайту

**⚠ АБАЙЛАҢЫЗ**

- Құрылғыны ұзақ қолданған кезде қолдағы қан айналымы бұзылуы мүмкін. Шетқамен жұмыстың жалпы ұзақтығын орнатпау керек, себебі ол көптеген факторларға байланысты болады:
  - Жеке нашар қан айналымға бейімділік (жілі саусақтарыңыз салқындайды, саусақтарыңыз шаншиды).
  - Қоршаған орта температурасы төмен. Қолды қорғау үшін жылы қолғаптарды қолданыңыз.
  - Шетканы мықтап ұстау салдарынан қан айналымының нашарлауы.
  - Үзіліспен жұмыс істеуге қарағанда, үздіксіз жұмыс істеу зиян.
- Құрылғыны тұрақты және ұзақ қолданған кезде және саусақтардың шаншуы, салқын саусақтар сияқты қан айналымының нашарлау белгілері бірнеше рет пайда болғанда, дәрігерге қаралу қажет.

#### Бұйымды мақсатына сәйкес қолдану

**⚠ ҚАУІП**

**Қате пайдалану**

Кесіп кетуінің салдарынан өмірге қауіп

Құрылғыны тек нұсқауға сәйкес қолданыңыз.

- Бұтақ кескіш тек жеке пайдалануға арналған.
- Бұтақ кескіш ашық ауада жұмыс істеуге арналған.
- Қауіпсіздік мақсатында бұтақ кескіш әрдайым екі қолмен де қауіпсіз ұсталуы керек.
- Бұтақ кескіш тек өсімдіктерді, мысалы бұталы қоршаулар мен бұталарды кесуге арналған.
- Бұтақ кескішті дымқыл немесе жаңбырлы жағдайларда пайдаланбаңыз.
- Бұтақ кескішті жақсы жарықтандырылған ортада пайдаланыңыз.
- Өндіруші рұқсат бермеген өзгерістер мен модификациялауға қауіпсіздік себептері бойынша тыйым салынады.

Кез-келген басқа мақсатта пайдалануға, мысалы, шөптерді, ағаштарды немесе бұталарды кесуге жол берілмейді. Қате пайдаланудан туындаған қауіптер үшін пайдаланушы жауапты.

#### Қоршаған ортаны қорғау



Ораушы материалдарын утилизациялауға болады. Орауыштарды қоршаған ортаға қауіпсіз түрде утилизациялаңыз.

 Электрлік және электрондық бұйымдардың құрамында қате қолдану немесе утилизациялау нәтижесінде адам денсаулығына және қоршаған ортаға қауіп төндіруі ықтимал, құнды қайта өңделмелі материалдар және батареялар, аккумуляторлар немесе май сияқты бөлшектер жиі кездеседі. Алайда, аталмыш бөлшектер бұйымды тиісінше пайдалану үшін қажет болады. Осы таңбамен белгіленген бұйымдарды үй қоқыстарымен бірге тастауға болмайды.

### Құрамдағы заттар бойынша нұсқаулар (REACH)

Бұйымның құрамындағы заттар туралы соңғы мәліметтер төмендегі мекенжай бойынша қолжетімді: [www.kaercher.com/REACH](http://www.kaercher.com/REACH)

## Керек-жарақ және қосалқы бөлшектер

Тек түпнұсқалы керек-жарақ немесе қосалқы бөлшектерді пайдаланыңыз, себебі ол құралдың қауіпсіз және апатсыз жұмыс істеуіне кепілдік болады.

Керек-жарақтар мен қосалқы бөлшектер туралы ақпарат [www.kaercher.com](http://www.kaercher.com) веб-сайтында қолжетімді.

## Жеткізілім жинағы

Бұйымның жеткізілім жинағы орауыштың үстінде көрсетілген. Бұйымды орауыштан шығарғанда жинақтың толықтығын тексеріп шығыңыз. Керек-жарақтар жетіспеген немесе тасымалдау кезінде зақымдар тиген жағдайда, дилеріңізге хабарласыңыз.

## Қорғаныс құрал-жабдықтары

### ⚠ АБАЙЛАҢЫЗ

#### Жоқ немесе өзгертілген қорғаныс құрал-жабдықтары

Қорғаныс құрылғысы сіздің қауіпсіздігіңізге арналған.

Қорғаныс құрылғысын ешқашан өзгертпеңіз немесе ажыратпаңыз.



### Құлыптан шығару түймесі

Артқы тұтқасындағы құрылғы ажыратқышты құлыптан шығару түймесі екі жақты операцияны қамтамасыз етеді. Құлыптау түймесі құрылғы ажыратқышын бөгеп, осылайша бұтақ кескіштің бақыланбайтын іске қосылуына жол бермейді.

### Пышақ қорғанысы

Пышақ қорғанысы бұтақ кескіштің қауіпсіздік техникасының маңызды бөлігі болып табылады. Зақымдалған пышақ қорғаушы енді қолданылмауы және дереу ауыстырылуы керек.

## Құрылғыдағы белгілер

	Жалпы ескерту белгісі
	Пайдалану алдында нұсқаулықты және барлық қауіпсіздік нұсқауларын оқыңыз.

	Құрылғымен жұмыс істеу кезінде тиісті көз және есту қорғауыштарын пайдаланыңыз.
	Жарақат алу қаупі. Өткір кескіш құралдарды ұстамаңыз.
	Құрылғымен жұмыс істеу кезінде сырғымайтын және берік қолғап киіңіз.
	Тасталған заттар қауіп төндіреді. Көгермендерді, әсіресе балалар мен үй жануарларын, жұмыс аймағынан кем дегенде 15 метр жерде ұстаңыз.
	Құрылғыны жаңбырлы немесе ылғал жағдайларға ұшыратпаңыз.
	Әрқашан құрылғыны екі қолыңызбен ұстаңыз.
	Жапсырмада көрсетілген дыбыс қысымының кепілді деңгейі 93.

## Құрылғының сипаттамасы

Осы нұсқаулықта максималды комплектациядағы құрылғы сипатталған. Үлгіге қарай жеткізілім комплектациясында айырмашылықтар болады (Қаптаманы қараңыз).

### Сурет Графикалық беттерді қараңыз Сурет А

- ① Пышақ
- ② Қолмен қорғау
- ③ Тұтқа, алдыңғы
- ④ Құрылғы қосқышты ажыратқыш түйме
- ⑤ Зауыт тақтайшасы
- ⑥ Ажыратқыш
- ⑦ Аккумулятор жинағын ажыратқыш түйме
- ⑧ Тұтқа, артқы жағы
- ⑨ Пышақ қорғанысы
- ⑩ \*Жылдам зарядтағыш батарея қуаты 18 В
- ⑪ \*Аккумулятор жинағының батарея қуаты

\*қосымша

### Аккумулятор жинағы

Құрылғыны Kärcher 18 В Батарея қуаты аккумулятор жинағымен басқаруға болады.

## Пайдалануға енгізу

### ⚠ ЕСКЕРТУ

**Бақыланбайтын іске қосу**

Кесіп кетуінің салдарынан өмірге қауіп

Барлық дайындық шаралары кезінде аккумуляторды құрылғыдан шығарыңыз.

### Аккумуляторды салыңыз

## НАЗАР АУДАРЫҢЫЗ

### Кір байланыстар

Құрылғыдағы және аккумулятордағы зақымдар Батарея ұстағышын және контактілерін кірлегенге дейін тексеріп, қажет болса тазалаңыз.

### Нұсқау

Толық зарядталған аккумуляторларды ғана пайдаланыңыз.

### Сурет В

1. Батареяны ұстағышқа бекітілген дыбыс естілгенше итеріңіз.

## Қолдану

Алғашқы пайдаланушыларға бұтақ кескішті пайдаланбастан бұрын тәжірибелі адаммен таныстыруды және өңдеу мен техниканы қолдануды ұсынамыз.

### Негізгі жұмыс

1. Қағаз, фольга немесе сым сияқты бөтен заттарға арналған қималарды тексеріңіз және қажет болса оларды алып тастаңыз.
2. Пышақ қорғанысын алыңыз.
3. Бұтақ кескішті екі қолыңызбен ұстаңыз.

### Құрылғыны қосу

1. Құрылғы ажыратқышының құлыптан шығару түймесін басыңыз.

### Сурет С

2. Құрылғы ажыратқышын басыңыз. Құрылғы іске қосылады.
3. Құрылғы ажыратқышын босатыңыз. Құрылғы тоқтайды.

### Жұмыс әдістері

### Нұсқау

Нұсқаулық арқылы сіз біркелкі кесе аласыз.

1. Құрылғыны қосыңыз және оны киюға әкеліңіз.
2. Жапырақтары мен бұтақтарын маятник қозғалысы арқылы кесіңіз.

### Сурет D

3. Қалың бұтақтар үшін кесу қозғалысын орындаңыз, бірақ өсімдікті теспеңіз.
4. Төбелер мен шұңқырларды төменнен жоғарыға дейін қиыңыз.
5. Ұштықтарды кесу кезінде, жүзді аздап бүгініз, кең бұрылыс қозғалысын жасаңыз.
6. Топырақ жамылғысы сияқты төменгі өсімдіктерді кесу үшін пышақ деңгейін сақтаңыз.

### Аккумулятор жинағын алып тастаңыз

### Нұсқау

Ұзақ жұмыс үзілістері үшін аккумулятор жинағын құрылғыдан алып тастаңыз және оны рұқсатсыз пайдаланудан қорғаңыз.

1. Аккумулятор жинағының босату түймесін аккумулятор жинағының бағытына қарай тартыңыз.

### Сурет E

2. Аккумулятор жинағын босату үшін аккумулятор жинағын босату түймесін басыңыз.
3. Құрылғыдан аккумулятор жинағын алыңыз.

## Тасымалдау

### △ АБАЙЛАҢЫЗ

#### Салмақтың сақталмауы

Жарақат алу және құрылғыны зақымдау қаупі Тасымалдау кезінде құрылғының салмағын ескеріңіз.

### △ АБАЙЛАҢЫЗ

#### Бақыланбайтын іске қосу

Кесілген жарақаттар Тасымалдаудан бұрын аккумуляторды құрылғыдан шығарыңыз.

Бұтақ кескішті пышақ қорғанысын бекітіп қана тасымалдаңыз.

## Сақтау

### △ АБАЙЛАҢЫЗ

#### Салмақтың сақталмауы

Жарақат алу және құрылғыны зақымдау қаупі Тасымалдау кезінде құрылғының салмағын ескеріңіз.

### △ АБАЙЛАҢЫЗ

#### Бақыланбайтын іске қосу

Кесілген жарақаттар Тасымалдаудан бұрын аккумуляторды құрылғыдан шығарыңыз.

Бұтақ кескішті бекітілген пышақ қорғанысымен ғана сақтаңыз.

Құрылғыны тек үй ішінде сақтауға болады.

## Күтім және техникалық қызмет көрсету

### △ АБАЙЛАҢЫЗ

#### Бақыланбайтын іске қосу

Кесілген жарақаттар Құрылғыда жұмыс істемес бұрын аккумуляторды құрылғыдан шығарыңыз.

### △ АБАЙЛАҢЫЗ

#### Өткір пышақтардан жарақат алу қаупі бар

Құрылғыда жұмыс істеген кезде қорғауыш көзілдіріктер мен қорғаныс қолғаптарын кийіңіз.

### Құрылғыны тазалау

## НАЗАР АУДАРЫҢЫЗ

### Дұрыс емес тазалау

Құрылғыны зақымдау Құрылғыны дымқыл шуберекпен тазалаңыз. Еріткіш негізіндегі тазалағыш құралдарды пайдаланбаңыз.

Құрылғыны суға салмаңыз.

Құрылғыларды түтік құбырдағы су ағынымен немесе жоғары қысым астында тазартуға тыйым салынады.

### Сурет F

1. Құрылғыны суытыңыз.
2. Пышақтар мен қозғалтқыш корпусын өсімдік қалдықтары мен кірден тазалау үшін қылшақты пайдаланыңыз.
3. Құрылғының желдету тесіктерін қылшақпен тазалаңыз.

### Пышақтың бұрандалы қосылымын

## тексеріңіз

### △ АБАЙЛАҢЫЗ

#### Бос бұрандалы қосылым

Пышақтың бақылаусыз қозғалыстарына

байланысты жарақат алу

Пышақтың бұрандалы қосылымының тұрақты

орнығуын үнемі тексеріп отырыңыз.

#### Сурет G

1. Бұрамаларды/сомындарды саңылаусыздыққа тексеріңіз.
2. Бос бұрандаларды/сомындарды бекітіңіз.

### Пышақ жүздерін майлау

Пышақ сапасын сақтау үшін пышақ жүздері әр қолданғаннан кейін майлануы керек.

#### Нұсқау

Төмен тұтқырлықтағы машина майын немесе спрей майын пайдаланғанда өте жақсы нәтиже аласыз.

## Сурет H

1. Құрылғыны тегіс жерге қойыңыз.
2. Майды пышақ жүзінің жоғарғы жағына жағыңыз.

### Пышақ жүздерін қайрату

#### Нұсқау

Кесу кезінде, мүмкіндігінше аз материалды алып тастап, жүздегі тістің бастапқы бұрышын алыңыз.

### △ АБАЙЛАҢЫЗ

#### Өткір пышақтар

Кесілген жарақаттар

Пышақ жүздерін бұра кезінде тиісті қолғап киіңіз.

1. Пышақты қысқышпен қысыңыз.
2. Пышақ тістерінің ашық жағын егеумен қайраңыз.
3. Қайралмаған пышақ тістері қол жетімді болғанша пышақты қолмен алға қарай мықтап итеріңіз.
4. Барлық пышақ тістерінің ашылған жағын егеумен қайраңыз.

## Ақаулар кезіндегі көмек

Ақаулардың себептері көп жағдайда келесі шолуды пайдалану арқылы өздігінен жоюға болатындай қарапайым болады. Күдіктер болса немесе осы жерде көрсетілмеген ақаулар болған кезде, ресми сервис орталығына хабарласыңыз.

Тозған сайын аккумулятор батареясының сыйымдылығы тіпті жақсы күтім көрсетілсе де азаяды, сондықтан толық зарядталған күйде де, толық пайдалану ұзақтығына бұдан былай жету мүмкін емес. Бұл ақау емес.

Қате	Себебі	Жою
Құрылғы жұмыс істемейді	Аккумулятор жинағы дұрыс салынбаған.	● Аккумуляторды орнына түскенше ұстағышқа салыңыз.
	Аккумулятор жинағының заряды жоқ.	● Аккумулятор жинағын зарядтау.
	Аккумулятор жинағы ақаулы.	● Аккумулятор жинағын ауыстырыңыз.
Құрылғы пайдалану кезінде тоқтайды	Қималары бар пышақ бұғатталған.	● Қималарды пышақтан алып тастаңыз.
	Аккумулятор жинағы қызып кетті	● Жұмысты тоқтатып, аккумулятор температурасы қалыпты болғанша күтіңіз.
	Қозғалтқыш қызып кетті	● Жұмысты тоқтатып, қозғалтқышты суытыңыз.

## Кепілдік

Әр елде жергілікті дистрибьюторлар берген кепілдік шарттары қолданылады. Бұйымда материалдық немесе өндірістік ақаулар анықталған жағдайда, ықтимал ақауларды кепілдік мерзімі ішінде ақысыз жөндейміз. Кепілдік мерзіміне наразылықтарыңыз болса, бұйымды сатқан сауда мекемесіне немесе жақындағы өкілетті қызмет көрсету орнына түбіртеккі көрсетіп хабарласыңыз. (Мекенжайы артқы жағында берілген)

Өндірілген күні көрсетілген түр кестесінде шифрланған.

Жеке сандардың мағынасы келесідей болады:

Мысалы: 30190

- 3 Өндірілген жылы
- 0 Өндірілген ғасыры
- 1 Өндірілген онжылдық
- 9 Өндірілген айының екінші саны
- 0 Өндірілген айының бірінші саны

Сонымен бұл мысалда 30190 коды 09 // (2)013 өндірілген күнін білдіреді.

## Техникалық мағлұматтар

		HGE 18-45
<b>Құрылғының техникалық сипаттамалары</b>		
Жұмыс кернеуі	V	18
Өрекетсіз жылдамдық (қалыпты параметр)	/min	1500
Кесу диаметрі (макс.)	mm	18
<b>EN 60745-1, EN 60745-2-15 бойынша өлшенген мәндер</b>		
Дыбыс қысымының деңгейі $L_{pA}$	dB(A)	83,1
Белгісіздік $K_{pA}$	dB(A)	2,1
Шу деңгейі $L_{WA}$ + белгісіздік $K_{WA}$	dB(A)	93
Қолдың діріл мәні бар алдыңғы тұтқа	$m/s^2$	1,5
Қолдың діріл мәні бар артқы тұтқа	$m/s^2$	1,7
Белгісіздік K	$m/s^2$	1,5
<b>Өлшемдері мен салмағы</b>		

		<b>HGE 18-45</b>
Ұзындығы x ені x биіктігі	mm	905 x 244 x 170
Жүзінің кесу ұзындығы	mm	450
Салмағы (аккумулятор жинағынсыз)	kg	2,55

Техникалық өзгерістер рұқсат етілген.

## Діріл мәні

### ⚠ ЕСКЕРТУ

Көрсетілген діріл мәні стандартты сынақ әдісімен өлшенді және жабдықты салыстыруға пайдаланылуы мүмкін.  
Берілген діріл мәні жүктің алдын ала бағалауында пайдаланылуы мүмкін.  
Құрылғыны пайдалану тәсіліне байланысты құрылғының ағымдағы қолданысы кезінде діріл деңгейі көрсетілген жалпы мәннен ауытқуы мүмкін.

**> 2,5 м/с<sup>2</sup> (Пайдалану нұсқаулығында Техникалық сипаттар) бір қолды дірілдеу мәні бар құрылғы**

**⚠ АБАЙЛАҢЫЗ** ● Көп сағатты, үздіксіз пайдаланылатын құрылғының есту қасиетін жоғалтуға әкелуі мүмкін. ● Қолды қорғау үшін жылы қолғаптарды қолданыңыз. ● Жұмыста жиі үзілістер жасап тұрыңыз.

## ЕО стандарттарына сәйкестігі туралы декларация

Осымен төменде көрсетілген машина қауіпсіздік және денсаулық қорғау бойынша ЕО директиваларының талаптарына сәйкес келетіні мәлімдейміз. Бізбен келісусіз машинаның конструкциясы өзгерген жағдайда осы декларация өз күшін жояды.

Өнім: Бұтақ қырқатын қайшы  
Типі: HGE 18-45 Battery 1.444-23x.x

**Қолданыстағы ЕО директивалары**  
2000/14/EG (+2005/88/EG)  
2014/30/EU  
2006/42/EG (+2009/127/EG)  
2011/65/EU

**Қолданылатын біріздендірілген стандарттар**  
EN 50581: 2012  
EN 55014-1: 2017  
EN 55014-2: 2015  
EN 60745-1:2009+A11:2010  
EN 60745-2-15:2009+A1:2010

**Сәйкестікті бағалаудың қолданбалы әдісі**  
2000/14/EG және 2005/88/EG арқылы өзгертілген: V қосымшасы

**Дыбыс қуаттылығының деңгейі дБ(A)**  
Өлшенді:91,1  
Көпшілік береді:93  
Қол қойғандар басқарманың тапсырмасы мен уәкілдігі бойынша әрекет етеді.

  
H. Jenner  
Chairman of the Board of Management

  
S. Reiser  
Director Regulatory Affairs & Certification

Құжаттаманы жүргізетін уәкілетті тұлға С. Райзер  
Alfred Kärcher SE & Co. KG  
Alfred-Kärcher-Str. 28 - 40  
71364 Winnenden (Германия)  
Тел.: +49 7195 14-0  
Телефакс: +49 7195 14-2212  
Винненден, 2018/07/01

## 目次

一般的な注意事項	197
セキュリティレベル	197
安全注意事項	198
規定に沿った使用	200
環境保護	200
付属品と交換部品	201
同梱品	201
安全機器	201
機器上のシンボル	201
機器に関する説明	201
セッティング	201
操作	201
搬送	202
保管	202
手入れとメンテナンス	202
障害発生時のサポート	203
保証	203
技術データ	203
振動値	203
EU準拠宣言	203

## 一般的な注意事項



機器の最初の使用前には、この純正取扱説明書の安全注意事項、充電式電池パックに同封の安全注意事項ならびに充電式電池パックと標準充電器の純正取扱説明書をお読みください。記載事項に従ってください。本取扱説明書を、後の使用あるいは次の所有者のために保存してください。取扱説明書内の備考の他に、使用国の一般的な安全/事故防止規定を順守してください。

## セキュリティレベル

### ⚠ 危険

- この注記は死亡に至る直近の危険を指します。

### ⚠ 警告

- この注記は身体の重傷または死亡に至る可能性が考えうる危険な状況を指します。

### ⚠ 注意

- この注記は軽度から中程度の怪我を招く恐れのある危険状態を示唆します。

### 注意

- この注記は器物破損を招く恐れのある危険状態を示唆します。

## 安全注意事項

怪我の危険があるため、ヘッジトリマーを用いた作業では特に安全対策を講じ、行動規範に従う必要があります。

これらの安全に関する注意事項に加え、例えば監督官庁、職業団体や社会保障基金による現地の安全や訓練に関する規則に従う必要があります。装置の使用は、地域の規制(一日のうちの時間帯または季節)によって制限される場合があります。現地の規定に従ってください。

### パワーツールに関する安全に関する注意事項

#### △ 警告

##### ● 安全に関する注意事項をすべてお読みください。

安全に関する注意事項および作業指示に従わずに作業すると、感電や深刻なケガにつながるおそれがあります。すべての安全に関する注意事項および作業指示は、将来参照するために大切に保管してください。

安全に関する注意事項で言及されている用語「パワーツール」とは、コンセントに接続して使用するパワーツール(電源ケーブル付き)、および充電式電池を内蔵したパワーツール(電源ケーブル無し)を指します。

#### 1 作業場の安全性

- 作業場所は整理整頓を心がけ、かつ十分な照明を確保してください。作業場所が整理されていないか、十分な照明が確保されていないと、事故につながる可能性があります。
- 爆発の危険があるため、周囲に可燃性の液体、ガス、ほこりなどが存在する場所では、パワーツールを使用した作業は行わないでください。パワーツールから火花が出て、ほこりや気体に引火するおそれがあります。
- パワーツール使用中は、お子様や他の方が近づかないよう注意してください。周囲に気を取られて、機器を使った作業に集中できなくなるおそれがあります。

#### 2 電気に関する安全性

- パワーツールのプラグは、ソケットに適合している必要があります。このプラグは、決して改造してはなりません。アダプタープラグは、決して保護アース付きパワーツールと一緒に使用してはなりません。改造していないプラグと適合したソケットを使用することで、感電のリスクが低くなります。
- パイプ、ヒーター、調理レンジ、冷蔵庫など、アースされた表面に身体が触れないよう注意してください。身体が接地している場合、感電の危険が高くなります。
- パワーツールを雨や湿気から遠ざけてください。パワーツール内に水が入ると、感電の危険が高くなります。
- ケーブルを用いたパワーツールの運搬、フックへの収納、またはプラグの引き抜きなどの行為は、本来のケーブルの使用方法ではないのでお止めください。ケーブルを熱、オイル、鋭利な物、可動機器部品に近づけないよう注意してください。接続ケーブルが損傷、あるいはもつれ、感電のリスクが高くなります。
- 戸外でパワーツールを使用する場合は、必ず戸外での使用に適した接続ケーブルを使用してください。戸外での使用に適した延長ケーブルを使用することで、感電のリスクが低くなります。
- どうしても、湿気の多い場所でパワーツールを使用する必要がある場合は、漏電ブレーカーを

使用してください。漏電ブレーカーを使用すれば、感電のリスクが低くなります。

#### 3 人員の安全

- パワーツールを使った作業では、事前に作業の内容を確認して、作業中は常に作業に集中してください。疲れている、薬を服用している、あるいは飲酒しているときは、パワーツールを使用しないでください。パワーツール使用中に一瞬でも集中力が散漫になると、深刻なケガにつながるおそれがあります。
  - 必ず、作業に適した防護服と保護メガネを着用してください。防塵マスク、安全靴、防護ヘルメット、耳当てなど、パワーツールの種類と用途に適した防護具を使用することで、ケガのリスクが低くなります。
  - パワーツールが意図せず作動しないよう注意してください。電源および/または充電式電池への接続、ツールの起動、あるいは運搬前には、ツールの電源がオフになっていることを確認してください。パワーツールを運ぶ際に、スイッチに指がかかって、誤って機器の電源が入ると、事故につながるおそれがあります。
  - パワーツールをオンにする前に、調整ツールやレンチが近くに無いことを確認してください。回転する機器部品近くにツールやレンチがあると、ケガの原因となります。
  - 不安定な場所での作業は避けてください。作業場が安定していることを確認するとともに、作業中も常に安定した状態を維持してください。これにより、思わぬ状況に陥った場合でも、電動工具を適切にコントロールできます。
  - 作業に適した保護服を着用してください。大きすぎる保護服やネックレス等の貴金属は着用しないでください。髪の毛、衣服や手袋をツール可動部に近づけないよう注意してください。ゆったりとした衣服、手袋、貴金属、長い髪の毛は可動部に巻き込まれるおそれがあります。
  - 集塵装置を取り付けることができる場合、接続され、正しく使用されていることを確認してください。集塵機を使用することで、ほこりを吸い込むことで発生する健康被害を低減することができます。
- #### 4 パワーツールの取り扱い
- 機器に負荷をかけ過ぎないでください。作業に適したパワーツールを使用してください。作業内容に適したパワーツールを使うことで、適切な作業と安全性が確保されます。
  - スイッチに不具合のあるパワーツールは使用しないでください。正しくオン・オフできないパワーツールは危険です。修理を依頼してください。
  - 機器の各種調整を行う、アクセサリを交換する、あるいは機器を収納する場合は、その前にソケットからプラグを外す、あるいは充電式電池を取り外してください。この事前の対策により、パワーツールが突然起動する事態を防止できます。
  - 使用していないパワーツールは、お子様の手の届かない場所に保管してください。慣れない、あるいはこの作業指示を読んでいない方には、機器を使わせないでください。不慣れた人がパワーツールを使うと危険です。
  - パワーツールには、適切なメンテナンスを行ってください。可動部が固着しておらず、スムーズに動くこと、各部品がパワーツールの作動に影響するような損傷を受けていないかどうか点検してください。機器を使用する前に、損傷した部品の修理を依頼してください。多くの事故

は、パワーツールのメンテナンスを怠ったことが原因で発生しています。

- f 切断ツールは、刃先を鋭利に保ち、清潔さを保ってください。よく手入れされ刃先が鋭利に保たれている切断ツールを使えば、作業中のかみ込みも少なく、スムーズな作業が可能です。
- g この作業指示に基づきパワーツール、アクセサリ、付属ツールを使用してください。その際、作業条件と作業内容を十分に考慮してください。本来の使用目的以外の方法でパワーツールを使用すると、危険な状況が発生させる原因となります。
- 5 充電式電池パックのご使用とお手入れ
- a 充電式電池パックの充電には、メーカーが承認した充電器のみを使用してください。該当する充電式電池パックに適していない充電器は、火災を引き起こす可能性があります。
- b 機器は適切な充電式電池パックのみと組み合わせで使用してください。別の充電式電池パックを使用すると、怪我や火災の原因となることがあります。
- c 使用しないときは、充電式電池パックをクリップ、コイン、鍵、釘、ネジなどの金属製のもの、またはショートの原因となる可能性のあるその他の金属製品から遠ざけてください。ショートは火災や爆発を引き起こす可能性があります。
- d 特定の状況下では、充電式電池パックから液体が漏れることがあります。この液体には触れないでください。間違つて液体に触れてしまったときは、水で十分に洗い流してください。目に入った場合は、直ちに医師の診察を受けてください。バッテリー液は発疹や皮膚の灼熱感を引き起こすことがあります。
- 6 サービス
- a パワーツールの修理は、必ず資格を有する専門の作業者が純正の交換部品のみを使って行なってください。これにより、機器の安全性を確保することができます。

### ヘッジトリマーの安全に関する注意事項

- いずれの身体部分もカッターに近づけないでください。カッターが動作中に切断物取り除いたり、切断する物を保持したりしないでください。挟まった切断物は、機器の電源がオフになっているときのみ除去してください。ヘッジトリマーの使用中に一瞬でも集中力が散漫になると、深刻な怪我につながるおそれがあります。
- ヘッジトリマーの持ち運びにはブレードが静止した状態で行ってください。ヘッジトリマーの搬送または保管時は、必ず保護カバーを取り付けてください。機器を慎重に取り扱うことで、カッターによる怪我の危険を低減できます。
- カッターが目に見えない電源ケーブルに接触する可能性があるため、パワーツールは絶縁されたグリップ面のみを保持してください。カッターが電圧の印加されているケーブルと接触すると、機器の金属部分に電圧がかかり、感電につながる可能性があります。
- 作業中は、作業領域にあるケーブルに近づかないようにしてください。作業中に、ケーブルがカッターに当たり切断されることがあります。

## △ 危険

- 人員、特に子供あるいは動物が周囲 15 m 以内にいる場合はカッターからの物体飛散の危険性のために、機器を絶対に使用しないこと。
- カッターからの物体の飛散、あるいは切断ツールでのワイヤーあるいはロープの絡み付きによる重大な怪我。使用する前に作業範囲で位置、金属片、ワイヤー、骨片あるいは玩具等の物体の有無を目視チェックして、必要に応じてこれらを除去してください。

## △ 警告

- お子様および未成年者には本機器を使用させないでください。
- 本機器は、身体的、感覚的、精神的能力に制限がある方、経験および/または知識が不足している人が使用するべきではありません。
- 機器の使用中は、お子様や他人を作業場に近づけないでください。
- 潜在的な危険を回避するために、作業領域の視界を遮るものがないようにしてください。機器は、十分な照明のもとで使用してください。
- 柱、フェンス、建物、その他の動かないもの近くで機器を使用しないでください。
- モーターを停止し、充電式電池パックを取り外し、すべての可動部品が完全に停止していることを確認してください。
- カッターの作業位置を調整する前。
- 機器を清掃する前に、詰まったものを除去する前。
- 機器を誰もいない場所に置いておかないでください。
- アクセサリの交換前。
- 切断や挟み込みの危険。切削ツールとの接触を避けてください。手や指を切断ツールの間や切断や挟み込みのおそれのある場所に置かないでください。
- 怪我をする危険があります。機器に変更を加えないでください。
- すべて保護装備、デフレクタ、およびグリップが正しくしっかりと固定されていることを確認してください。

## △ 注意

- 保護メガネおよび聴覚保護具を着用してください。
- 聴覚保護具は警告音などを聞きとる能力を制限する可能性があるため、作業領域の近くで発生する可能性のある危険に注意してください。
- 物が落下する危険がある場所で作業を行う場合、ヘルメットを着用してください。
- 鋭利な切断ツールによる負傷の危険。切断ツールを取り扱うときは、滑り止め機能があり、同時に耐久性のある保護手袋を着用してください。
- ゆつたりとした衣服、髪の毛または宝飾品が機器の可動部分に引っかかると、怪我をする危険があります。衣服や宝飾品は機械の可動部分に近づけないでください。長い髪は1つに束ねます。
- 反応能力を低下させる可能性のある医薬品または薬物の影響下にある場合、機器を操作してはいけません。機器は疲労のない健康な状態でのみ操作してください。
- 機器に異常な振動が発生していたり、異音が出る場合は、使用を停止してください。
- 使用前には、機器の損傷を点検し、カッターのネジがしっかりと締まっていることを確認してください。
- 機器を落としたり、ぶつかったりした場合、または目に見える損傷がある場合は、使用を停止してください。

さい。機器を再び使用する前に、損傷を適切に修理してください。

- はしごや不安定な場所では使用しないでください。
- 機器を起動する際は、切断ツールが物と接触しないようにしてください。
- 露出したブレードによる負傷の危険。使用していないときは、短い休憩中でもカッターガードを取り付けておいてください。

## 注意

- 密な低木に機器を無理に押し込まないでください。これにより、切断ツールがロックしたり遅くなった可能性があります。切断ツールがロックしたときは、作業速度を下げてください。
- 明らかに大きすぎず切断プレートとの間に収まらないと考えられる枝を切らないでください。大きな枝をカットするには、モーターを搭載しないハンドソーまたは剪定用のこぎりを使用してください。

## 安全なメンテナンスと手入れ

**△ 警告** ● モーターをオフにし、充電式電池パックを取り外し、すべての可動部品が完全に停止していることを確認してください。

- 機器の洗浄あるいはメンテナンスを行う前に。
  - アクセサリを交換する前に。
  - 鋭利な切断ツールによる負傷の危険。カッターガードの脱着時、機器の清掃および注油時は特に慎重に行ってください。● ビン、ナットおよびボルトが硬く絞められていることを一定の間隔でチェックして、機器が安全な状態であることを確認してください。● 使用後は毎回、硬質のブラシで切断ツールの汚れを取り除き、適切なオイルを塗り錆びないようにした後、カッターガードを取り付けます。メーカーは、防錆剤および注油用スプレーの使用を推奨します。適合するスプレーについては、カスタマーサービスにお問い合わせください。使用前は毎回、記述された方法で切断ツールに注油できます。

**△ 注意** ● メーカーによって承認されたアクセサリおよびスペアパーツのみを使用してください。純正アクセサリおよびスペアパーツを使用することで、機器の安全でトラブルの無い動作が保証されます。

**注意** ● 製品は、使用の後毎回、柔らかい乾いた布を使って清掃してください。

**注意事項** ● サービスおよびメンテナンス作業は、該当する資格を持ち、そのための訓練を受けた専門スタッフのみが行えます。製品の修理には、認定を受けたサービスセンターに製品を送付されることをお勧めします。● 調整と修理は、本取扱説明書に記載されているもののみ行ってください。それ以外の修理については、認定を受けたカスタマーサービス窓口までご連絡ください。

## 安全な搬送および保管

**△ 警告** ● 機器を保管または搬送する前には電源を切り、充電式電池パックを冷ましてから取り外してください。

**△ 注意** ● 事故や怪我を防止するため、カッターガードを適切に付け、充電式電池を取り外した状態でのみ装置を運搬・保管してください。● 怪我や機器が損傷する危険性があります。運搬中は機器が動いたり落下したりしないようしっかりと固定してください。

**注意** ● 輸送や保管の前には、機器から異物を取り除いてください。● 機器が、お子様の手の届かない、乾燥した換気の良い場所に保管してください。機器を

園芸用薬品などの腐食性物質から遠ざけてください。● 機器は戸外で保管しないでください。

## 残留リスク

### △ 警告

- 機器を規定通りに使用しても、特定の残留リスクは残ります。以下の危険性が機器の使用時に発生します：
  - 切断ツールとの接触による重傷。切断ツールは体から離し、腰の高さより低く位置保持してください。使用していないときは、短い休憩中でもカッターガードを使用してください。
  - 振動は怪我をもたらします。各作業に適したツール、規定のグリップを使用し、作業時間の短縮に努めること。
  - 騒音は聴覚障害をもたらします。聴覚保護具を着用して負荷を抑制してください。
  - 飛散物体による怪我。

## リスク抑制

### △ 注意

- 機器の長時間に渡る使用は、振動による血行障害を手にもたらすことがあります。使用の一般的な所要時間は、影響要素が多数に及ぶために特定できません：
  - 個人差のある血行障害（頻繁に指の冷えあるいは疼き）
  - 低い周辺温度。手の保護用に手袋を着用してください。
  - 長時間の力んだ握りによる血行障害。
  - 中断なし運転は、中断して一時休止するよりも有害。機器の定期的な長時間使用で症状、例えば指の冷え/疼きの再発する場合には、医師に相談してください。

## 規定に沿った使用

### △ 危険

#### 規定に沿わない使用

深い切り傷による生命の危険性

機器は規定に従ってのみ、使用してください。

- ヘッジトリマーは個人が使用するために設計されています。
- ヘッジトリマーは屋外作業用です。
- 安全上のため、ヘッジトリマーは常に両手でしっかりと保持する必要があります。
- ヘッジトリマーは、生け垣や茂みなどの植物のトリミング用です。
- ヘッジトリマーは、水を使用する環境や雨天時には使用しないでください。
- ヘッジトリマーは、十分な照明のある場所でのみ使用してください。
- 機器の改造や、メーカーによって認められていない変更は、安全上の理由のため禁止されています。芝刈り、木や枝の切断など、その他の用途には使用できません。禁止行為により生じた危険に対する責任は使用者にあります。

## 環境保護

 梱包材はリサイクル可能です。梱包材は環境に適した方法で廃棄してください。

 電気および電子機器には、誤って取り扱ったり廃棄したりすると人間と環境に危険を及ぼす可能性があります。バッテリーや充電式電池パックあるいはオイルなどの構成要素が含まれています。しかしながら、これらは機器が適切に機能するために



必要な構成要素です。このシンボルが表記されている機器は、家庭ゴミと一緒に廃棄してはいけません。

### 物質についての注意事項 (REACH)

物質に関する最新情報は、以下を参照してください：  
www.kaercher.de/REACH

## 付属品と交換部品

純正のアクセサリーおよび純正のスペアパーツのみ使用してください。これにより装置の安全で、トラブルの無い動作の保証が約束されます。アクセサリーやスペアパーツに関する詳細については、www.kaercher.comをご参照ください。

## 同梱品

本装置の同梱品は包装材の上に表示されています。開梱の際に内容物が揃っているか確認してください。付属品が欠けている場合や輸送による損傷があった場合は販売業者にご連絡ください。

## 安全機器

### △ 注意

#### 安全装置の欠落または変更

安全装置は使用者を保護するためのものです。安全装置に変更を加えたり、バイパスさせたりするのは絶対におやめください。

#### ロック解除ボタン



背面ハンドルにあるトリガーのロック解除ボタンは両手操作によって保護されています。ロック解除ボタンは、トリガーをブロックし、ヘッジトリマーが意図せず作動するのを防止します。

#### カッターガード

カッターガードは、ヘッジトリマーにおける安全機器の重要な構成部品です。損傷したカッターガードは使用せず、ただちに交換する必要があります。

## 機器上のシンボル

	一般的な警告標識
	使用を開始する前に取扱説明書とすべての安全に関する注意事項をお読みください。
	機器での作業中には適切な視覚および聴覚保護具を着用すること。
	怪我をする危険があります。鋭利な切断ツールに触れないでください。
	機器を用いて作業する際には、滑り止め機能があり、同時に耐久性のある手袋を着用してください。
	飛散物体による危険。第三者、特に子供およびペットを作業範囲から少なくとも 15 m 以内に立ち入らせないでください。

	当機器を雨、湿気に晒さないでください。
	機器は常に両手で持つようにしてください。
	ラベルに記載された保証音圧レベル：93。

## 機器に関する説明

取扱説明書にはすべての装備が記載されています。各機種に応じて納品範囲に差異があります（包装を参照）。

図はグラフィックページを参照イラスト A

- ① カッター
- ② 手袋
- ③ ハンドル、前
- ④ 機器スイッチのロック解除ボタン
- ⑤ 形式表示板
- ⑥ 機器スイッチ
- ⑦ 充電式電池パックのロック解除ボタン
- ⑧ ハンドル、後ろ
- ⑨ カッターガード
- ⑩ \* バッテリーパワー 18V用の迅速充電器
- ⑪ \* バッテリーパワー (充電式電池パック)

\* オプション

### 充電式電池パック

当機器は Kärcher 18 V バッテリーパワー 充電式電池パックで駆動します。

## セットアップ

### △ 警告

#### 無制御の入電

深い切り傷による生命の危険性  
準備作業はいかなるものであってもそれを行う際には、機器から充電式電池を取り外してください。

### 充電式電池の投入

### 注意

#### 汚れたコンタクト

装置および充電式電池の損傷  
ご使用前に充電式電池ホルダーとコンタクトに汚れがないか点検し、必要に応じてこれを清掃します。

#### 注意事項

完全に充電された電池だけを使用してください。

#### イラスト B

1. 充電式電池をホルダーにカチッと音がするまで押し込みます。

## 操作

初めてヘッジトリマーを使用される方は、使用する前に経験豊富な人から説明を受け、取り扱い方法と技術を練習されることをお勧めします。

## 基本操作

1. 作業対象物にクリップ、紙、ホイル、ワイヤーなどの異物がないか確認し、必要に応じてそれらを取り除きます。
2. カッターガードを取り外します。
3. ヘッジトリマーを両手で保持します。

## 機器をオンにする

1. トリガーのロック解除ボタンを押します。  
**イラスト C**
2. トリガーを押します。  
機器は作動します。
3. トリガーから手を放します。  
機器が停止します。

## 作業方法

### 注意事項

ガイドローブを使うと、均一なトリミングが可能です。

1. 機器の電源を入れ、対象物に近づけます。
2. 往復動作によって葉と枝が切断されます。  
**イラスト D**
3. 太い枝の場合は、のこぎり動作を作業しますが、植物の中に挿し込むのは避けてください。
4. 茂みと生け垣は下から上に向けてトリミングを行います。
5. 枝の先を切るときは、広い範囲に旋回動作を行い、その際少し傾けます。
6. 地被植物のような低い植物を切るにはカッターを水平に保ちます。

## 充電式電池パックの取外し

### 注意事項

長時間作業を中断する場合は、機器から充電式電池パックを取外し、不正使用から保護してください。

1. 充電式電池パックのロック解除ボタンを充電式電池パックの方向に引きます。  
**イラスト E**
2. 充電式電池パックのロック解除ボタンを押して、充電式電池パックのロックを解除します。
3. 充電式電池パックを機器から取出します。

## 搬送

### △ 注意

#### 重量無視

怪我と損傷が引き起こされる危険  
輸送の際には装置の重量に注意してください。

### △ 注意

#### 無制御の入電

#### 切り傷危険

充電式電池は運搬前に機器から取り外してください。  
ヘッジトリマーは、カッターガードを取り付けた状態でのみ運搬してください。

## 保管

### △ 注意

#### 重量無視

怪我と損傷が引き起こされる危険  
保管の際には装置の重量に注意してください。

### △ 注意

#### 無制御の入電

#### 切り傷危険

充電式電池は運搬前に機器から取り外してください。  
ヘッジトリマーは、カッターガードを取り付けた状態でのみ保管してください。

ヘッジトリマーは必ず屋内で保管してください。

## 手入れとメンテナンス

### △ 注意

#### 無制御の入電

#### 切り傷危険

機器でいかなる作業でもそれを行う前には、機器から充電式電池を取り外してください。

### △ 注意

#### 鋭利なカッターによる怪我の危険

機器でいかなる作業でもそれを行う際には、保護メガネと保護手袋を着用してください。

## 機器の清掃

### 注意

#### 間違った清掃方法

#### 機器の損傷

機器を濡った布で清掃してください。

溶剤を含むクリーナーは使用しないでください。

機器を水に浸すのは絶対にやめてください。

機器の清掃にホースによる水噴射や高圧水噴射を使用しないでください。

#### イラスト F

1. 機器を冷ましてください。
2. ブラシを使って、ブレードやモーターハウジングから植物の残渣や汚れから取り除きます。
3. 機器の通気スロットをブラシで清掃します。

## ブレードのネジ締め部を点検します

### △ 注意

#### 緩んだネジ締め部

#### 制御不能なカッターの動作により切り傷

ブレードのネジ締め部がしっかりと締まっているか、点検してください。

#### イラスト G

1. ネジおよびナットがしっかりと締まっていることを確認します。
2. 緩んだネジ/ナットを締め付けます。

## カッターブレードの給油

カッターの品質を維持するために、使用後にカッターブレードに毎回注油してください。

### 注意事項

低粘度の機械用オイルまたはスプレーオイルを使用すると、非常に良好な結果が得られます。

#### イラスト H

1. 機器を平らな場所に置きます。
2. カッターブレードの上部にオイルを塗布します。

## カッターブレード砥ぎ

### 注意事項

ブレードを砥ぐ場合、材料の除去は必要最低限に抑え、ブレードの歯は元の角度を維持してください。

### △ 注意

#### 鋭利なブレード

#### 切り傷危険

カッターブレードを砥ぐ際には、適切な保護手袋を着用してください。

1. 万力のカッターを固定します。
2. ブレードの歯の露出面をやすりで砥ぎます。
3. 砥ぎ易くするために、ブレードの歯を手で慎重にずらします。
4. ブレードの歯の露出面をやすりで砥ぎます。

## 障害発生時のサポート

障害発生の原因は簡単なものであることがよくあり、以下の一覧表を参考にすればご自分で対処することができます。確信が持てない時や、該当する障害が記載されていない場合は認可カスタマーサービスまでご連絡ください。

よく手入れをしていても充電式電池パックの容量が使用年月とともに減少するため、完全充電の状態でも本来の最大稼働時間に達しくくなります。これは故障には当たりません。

エラー	原因	解決策
装置が起動しません	充電式電池パックが正しく取り付けられていません。	● 充電式電池パックをホルダーに嵌るまで押し込みます。
	充電式電池パックが空です。	● 充電式電池パックを充電してください。
	充電式電池パックの故障。	● 充電式電池を交換します。
使用中に機器が停止します	カッターにチップが詰まっています。	● チップをカッターから取り除きます。
使用中に装置が停止します	充電式電池がオーバーヒートしています	● 作業を中止し、充電式電池の温度が正常に戻るまで待ちます。
	モーターが過熱状態です	● 作業を中止してモーターの温度が下がるのを待ちます。

## 保証

国ごとに弊社の販売会社が発行する保証条件が有効です。保証期間中は、資材または製造上の欠陥が原因とみられる装置の故障に関しては無料で修理いたします。保証請求の際はレシートを販売店またはお近くの認可カスタマーサービスを提示してください。  
(住所は裏面をご覧ください)

## 技術データ

		HGE 18-45
<b>装置のデータ</b>		
動作電圧	V	18
アイドリング回転数(設定 ノーマル)	/min	1500
切断物直径(最大)	mm	18
<b>EN 60745-1、EN 60745-2-15 に基づいて求めた値</b>		
音圧レベル $L_{pA}$	dB(A)	83, 1
不確実性 $K_{pA}$	dB(A)	2, 1
音響出力レベル $L_{WA} +$ 不確実性 $K_{WA}$	dB(A)	93
前方 値	前方グリップでの手と腕の振動 $m/s^2$	1, 5
後方 値	後方グリップでの手と腕の振動 $m/s^2$	1, 7
不確実性 K	$m/s^2$	1, 5
<b>度量衡</b>		
長さ x 幅 x 高さ	mm	905 x 244 x 170
カッター長さ	mm	450
重量(充電電池パックなし)	kg	2, 55

技術的な変更が行われることがあります。

## 振動値

### ⚠ 警告

記載された振動値は、標準的な試験方法で測定されたもので、機器の比較に使用することができます。記載された振動値は、負荷の予備的評価に使用できません。  
使用方法によっては、機器の使用における振動によるエミッションが記載された合計値から外れることがあります。

### 手と腕の振動値が $2.5 m/s^2$ の超える装置(取扱説明書の技術データの章を参照)

⚠ **注意** ● 本機器を長時間連続して使用すると、しびれを起こすことがあります。● 手の保護用に手袋を着用してください。● 定期的に休憩を取ってください。

## EU準拠宣言

弊社はここに以下に記載する機械がその設計と製造型式および弊社によって市場に出された仕様において、関連するEU指令の安全要件および健康要件を満たしていることを宣言します。弊社との相談なしに機械に改造を食うわえた場合は、この宣言の有効性が失われます。

製品: ガーデニングはさみ  
型式: HGE 18-45 Battery 1.444-23x.x

### 関連するEU指令

2000/14/EG (+2005/88/EG)  
2014/30/EU  
2006/42/EG (+2009/127/EG)  
2011/65/EU

### 適用される調和規格

EN 50581: 2012  
EN 55014-1: 2017  
EN 55014-2: 2015  
EN 60745-1:2009+A11:2010  
EN 60745-2-15:2009+A1:2010

### 適用される適合性評価手続き

2000/14/EGおよび、2005/88/EGにより改訂: 付録 V

### 音響出力レベル dB(A)

測定値: 91, 1  
保証: 93

署名者は取締役の全権代理として行動します。

  
H. Jenner

Chairman of the Board of Management

  
S. Reiser

Director Regulatory Affairs & Certification

文書の全権委員: S. Reiser  
Alfred Kärcher SE & Co. KG  
Alfred-Kärcher-Str. 28 - 40  
71364 Winnenden (Germany)  
電話番号: +49 7195 14-0  
ファックス: +49 7195 14-2212  
Winnenden, 2018年07月01日

مع مرور الزمن ستخضع سعة البطارية حتى مع العناية الجيدة، بحيث لا يتم الوصول لزمن التشغيل الكامل حتى عندما تكون البطارية مشحونة بشكل كامل أيضاً. هذا لا يعد عيباً.

## مساعدة في حالة حدوث أعطال

في الغالب تكون للاختلالات أسباب بسيطة يمكنك التغلب عليها ببساطة بالاستعانة بالعرض العام التالي. في حالات الشك أو عند حدوث اختلالات غير مذكورة هنا فيرجى التوجه إلى خدمة العملاء المعتمدة.

خطأ	السبب	حل المشكلة
الجهاز لا يعمل	علبة البطارية غير مركبة بشكل صحيح.	● دفع علبة البطارية حتى تثبت في مكانها.
	علبة البطارية فارغة.	● شحن علبة البطارية.
	علبة البطارية معطلة.	● استبدال علبة البطارية.
الجهاز يتوقف أثناء التشغيل	الشغرة مسدودة بالمواد المقطوعة.	● قم بإزالة المواد المقطوعة من الشغرة.
	البطارية ساخنة للغاية	● إيقاف العمل والانتظار حتى تصبح درجة حرارة علبة البطارية في النطاق الطبيعي.
	المحرك ساخن للغاية	● إيقاف العمل، وترك المحرك حتى يبرد.

## قيمة الاهتزاز

### ⚠ تحذير

تم قياس قيمة الاهتزاز المذكورة باستخدام طريقة اختبار قياسية ويمكن استخدامها لمقارنة الأجهزة. يمكن أن يتم استخدام قيمة الاهتزاز المذكورة للتقييم المؤقت للعبء.

اعتماداً على نوع وكيفية تشغيل الجهاز، يمكن أن يختلف انبعاث الذبذبات أثناء الاستخدام الحالي للجهاز عن القيمة المذكورة.

الأجهزة التي تصدر قيمة اهتزاز لليد أو الذراع < 2,5 م/ث<sup>2</sup> (انظر فصل البيانات الفنية في دليل التشغيل)

### ⚠ تنويه

يمكن أن يؤدي استعمال الجهاز لعدة ساعات دون انقطاع إلى ظهور شعور بالتحذير. ● استخدم فوازات دافئة لحماية اليدين. ● عليك التوقف للاسترخاء بشكل منتظم.

## الضمان

يسري في كل دولة شروط الضمان التي تضعها شركة التسويق المتخصصة التابعة لنا. نحن نتولى إصلاح الأخطاء التي قد تطرأ على جهازك خلال فترة الضمان بدون مقابل، عندما يكون سبب هذه الأعطال ناجم عن عيب في المواد المستخدمة أو في عملية التصنيع. في حالة استحقاق الضمان، توجه من فضلك بقسيمة الشراء إلى أقرب موزع أو مركز خدمة عملاء معتمد. (العنوان على الصفحة الخلفية)

## البيانات الفنية

HGE  
18-45

### أداء الجهاز

18	V	جهد تشغيل البطارية
1500	min/	سرعة دوران الاحمل (الإعداد العادي)
18	mm	حجم القصاصات (حد أقصى)

### القيم المسجلة وفقاً للمواصفة EN 60745-2-15, EN 60745-1

83,1	dB(A)	L <sub>pA</sub>	مستوى انبعاث الصوت
2,1	dB(A)	K <sub>pA</sub>	قيمة الشك
93	dB(A)	L <sub>WA</sub> + قيمة	مستوى قدرة الصوت
		K <sub>WA</sub>	الشك
1,5	m/s <sup>2</sup>		قيمة الاهتزاز على اليد - المساعد بالمقبض الأمامي
1,7	m/s <sup>2</sup>		قيمة الاهتزاز على اليد - المساعد بالمقبض الخلفي
1,5	m/s <sup>2</sup>		K قيمة الشك

### الأبعاد الوزن

x 905	mm	الطول x العرض x الارتفاع
x 244		
170		
450	mm	طول شغرة القطع
2,55	kg	الوزن (بدون علبة بطارية)

المواصفات الفنية خاضعة للتعديل.

ستحصل على قص موجد عند استخدام حبل استرشادي.

1. قم بتشغيل الجهاز والاقتراب من المواد المراد قطعها.
2. اقطع الأوراق والأغصان بحركة ذهاباً وإياباً.

### صورة إيضاحية D

3. استخدم حركة النشر مع الأغصان السميكة، ولكن لا تقم بالثقب داخل النبات.
4. قطع الشجيرات والتحويطات من أسفل إلى أعلى.
5. عند قطع الأطراف العلوية، استخدم حركة تارجية مع إمالة الشفرة قليلاً أثناء ذلك.
6. لقطع النباتات المنخفضة مثل النباتات التي تغطي الأرض، توجه الشفرة بشكل أفقي.

### إزالة علب البطارية

عند إيقاف العمل لفترة طويلة، قم بإزالة علب البطارية من الجهاز وتأمينها ضد الاستخدام غير المصرح به.

1. شد زر تحرير علب البطارية في اتجاه علب البطارية.
2. اضغط على زر التحرير للغاء تأمين علب البطارية.
3. إخراج علب البطارية من الجهاز.

### النقل

#### ⚠ تنويه

#### عدم مراعاة الوزن

خطر الإصابة وخطر التعرض لأضرار  
أحرص عند النقل على مراعاة وزن الجهاز.

#### ⚠ تنويه

#### بدء التشغيل بدون تحكم

إصابات بجروح  
إخراج البطارية قبل نقل الجهاز.  
لا تنقل مقص تقليم الشجيرات إلا مع وافي الشفرة المركب فقط.

### التخزين

#### ⚠ تنويه

#### عدم مراعاة الوزن

خطر الإصابة وخطر التعرض لأضرار  
أحرص عند التخزين على مراعاة وزن الجهاز.

#### ⚠ تنويه

#### بدء التشغيل بدون تحكم

إصابات بجروح  
إخراج البطارية قبل نقل الجهاز.  
لا تخزن مقص تقليم الشجيرات إلا مع وافي الشفرة المركب فقط.  
يجب أن يتم تخزين الجهاز في أماكن داخلية فقط.

### العناية والصيانة

#### ⚠ تنويه

#### بدء التشغيل بدون تحكم

إصابات بجروح  
يجب إخراج البطارية من الجهاز قبل القيام بأي أعمال.

#### ⚠ تنويه

#### خطر الإصابة نتيجة الشفرة الحادة

ارتد نظارات واقية ووافي للسمع في جميع الأعمال على الجهاز.

#### تنبيه

#### تنظيف خاطئ

#### أضرار بالجهاز

قم بتنظيف الجهاز باستخدام منديل رطب.  
لا تستخدم أي مواد تنظيف فيها مذيبيات.

لا تغمر الجهاز بالمياه أبداً.

لا تنظف الجهاز عن طريق تيار ماء الخرطوم أو تيار ماء الضغط العالي.

#### صورة إيضاحية F

1. اترك الجهاز يبرد.
2. استخدم فرشاة لإزالة بقايا النباتات والأسلاك من الشفرة وميت المحرك.
3. قم بتنظيف فتحة تهوية الجهاز باستخدام فرشاة.

### فحص إحكام براغي الشفرة

#### ⚠ تنويه

#### براغي مرخية

خطر إصابات نتيجة الحركات غير المنضبطة للشفرة.  
تحقق بشكل منتظم من إحكام شد براغي الشفرة.

#### صورة إيضاحية G

1. تحقق من إحكام البراغي / الصواميل.
2. إحكام ربط البراغي / الصواميل المرخية.

### تزييت نصل الشفرة

للحفاظ على جودة الشفرة ينبغي أن يتم تزييت نصل الشفرة بعد كل استخدام.

#### إرشاد

ستحصل على نتيجة جيدة جداً إذا استخدمت زيت ماكينات قليل اللزوجة أو زيت بخاخ.

#### صورة إيضاحية H

1. ضع مقص تقليم الشجيرات على قاعدة مستوية.
2. وضع طبقة زيت على الجانب العلوي لنصل الشفرة.

### شحن نصل الشفرة

#### إرشاد

قم عند عملية الشحن بإزالة أقل قدر ممكن من المادة وحافظ على الزاوية الأصلية لسن النصل.

#### ⚠ تنويه

#### شفرة حادة

#### إصابات بجروح

ارتد قفازات واقية مناسبة عند شحن نصل الشفرة.

1. تثبيت الشفرة في ملزمة.
2. شحن الجانب المكشوف لأسنان النصل باستخدام مبرد.
3. الاستمرار بدفع الشفرة بحذر باليد حتى تصبح أسنان النصل غير الحادة في المتناول.
4. شحن الجانب المكشوف لجميع أسنان النصل باستخدام مبرد.

## مواصفات الجهاز

يتم في دليل التشغيل هذا شرح التجهيزات الكاملة. وفقاً للموديل، ستكون هناك اختلافات في نطاق التوريد (انظر العبوة).

### صورة انظر صفحات الرسومات صورة إيضاحية A

- ① الشفرة
  - ② حماية اليد
  - ③ مقبض، أماما
  - ④ زر تحرير مفتاح الجهاز
  - ⑤ لوحة الطراز
  - ⑥ مفتاح الجهاز
  - ⑦ زر تحرير علبه البطارية
  - ⑧ مقبض، خلفي
  - ⑨ واقي الشفرة
  - ⑩ \*جهاز شحن سريع لبطارية بقوة بـ 18 فولط
  - ⑪ \*علبة بطارية Battery Power
- \* اختياري

### علبة البطارية

يمكن أن يتم استخدام الجهاز علبه بطارية Kärcher بقوة 18 فولط مع علبه البطارية.

## بدء التشغيل

### ⚠ تحذير

#### بدء التشغيل بدون تحكم

خطر على الحياة بسبب الإصابة بجروح عند القيام بأي أعمال تحضيرية يجب إخراج البطارية من الجهاز.

### تركيب البطارية

### تنبيه

#### اللباس متسخة

أضرار بالجهاز والبطارية  
افحص موضع البطارية واللباسات قبل التركيب للتحقق من عدم وجود اتساخات وتنظيفها عند اللزوم.

#### إرشاد

لا تستخدم إلا بطاريات مشحونة بالكامل فقط.

#### صورة إيضاحية B

1. دفع البطارية في موضعها حتى تثبت بصوت مسموع.

## الاستعمال

نتصح أن يحصل المستخدمون للمرة الأولى قبل العمل على إرشادات من قبل شخص خبير وأن يتدربوا على التعامل واستعمال تقنيات الجهاز.

### الاستعمال الأساسي

1. تحقق من عدم وجود أي أجسام غريبة مثل الأوراق أو شرائح بلاستيكية أو أسلاك في المواد المراد قطعها، ويجب إزالتها إذا لزم الأمر.
2. إزالة واقي الشفرة.
3. أمسك مقص تقليم الشجيرات دائماً بإحكام بكلتا يديك.

### تشغيل الجهاز

1. ضغط زر التحرير مفتاح الجهاز.  
صورة إيضاحية C
2. الضغط على مفتاح الجهاز.  
الجهاز يعمل.
3. ترك الضغط على مفتاح الجهاز.  
الجهاز يتوقف.

## محتوى التسليم

محتوى تسليم الجهاز مصور على العبوة. تأكد من وجود جميع محتويات العبوة عند فتحها. وفي حالة نقص أية ملحقات تكميلية أو اكتشاف أي تلف بها ناتج عن عملية النقل، يرجى إخطار البائع.

## تجهيزات السلامة

### ⚠ تنويه

#### تجهيزات السلامة التالفة أو المتغيرة

تجهيزات السلامة تخدم حمايتك.  
لا تقم بتغيير أو تجاوز تجهيزات السلامة أبداً.

### زر التحرير

يضمن زر التحرير لمفتاح الجهاز بالمقبض الخلفي أن يتم الاستخدام بكلتا يديك. يعمل زر التحرير على غلق مفتاح الجهاز وبالتالي منع الدوران دون سيطرة لمقص تقليم الشجيرات.

### واقي الشفرة

يعد واقي الشفرة مكون أساسي من تجهيزات السلامة لمقص تقليم الشجيرات. لا يجوز استخدام واقي الشفرة التالف ويجب استبداله على الفور.

## رموز على الجهاز

علامات تحذير عامة	
عليك قبل التشغيل الأول قراءة دليل التشغيل وجميع إرشادات السلامة.	
ارتد نظارات واقية مناسبة وواقي للسمع مناسب عند استخدام الجهاز.	
خطر الإصابة. عدم لمس أدوات القطع الحادة.	
ارتد عند استخدام الجهاز قفازات متينة وضد الانزلاق.	
خطر نتيجة أشياء متطايرة. ابعد المشاهدين وخاصة الأطفال والحيوانات 15 م على الأقل من نطاق مكان العمل.	
لا تعرض الجهاز للمطر أو الرطوبة.	
امسك الجهاز دائماً بكلتا يديك.	
يبلغ مستوى ضغط الصوت المضمون المذكور على الملصق 93.	

- يمكن أن يسبب الاهتزاز بإصابات. استخدم لكل عمل الأداة المناسبة، استخدم المقبض المخصص لذلك وحدد فترة العمل والتعرض.
- يمكن أن تؤدي الضوضاء إلى أضرار بالسمع. ارتد وافي للسمع وحدد قدرة التحمل.
- إصابات ناجمة عن الأشياء المتطايرة.

## تقليل المخاطر

### ⚠ تنبيه

- قد يؤدي استخدام الجهاز لفترة طويلة متواصلة إلى حدوث مشاكل بسرطان الدورة الدموية في اليدين وذلك بسبب الاهتزازات. لا يمكن أن يتم تحديد فترة الاستخدام بشكل عام، لأن ذلك يتغير بعدة عوامل مؤثرة.
- استعداد شخصي لضعف الدورة الدموية (غالبا أصابع باردة، وخز في الأصابع)
- درجة حرارة المحيط المنخفضة. استخدم قفازات دافئة لحماية اليدين.
- يتم عن طريق مسك الجهاز بشكل قوي. منع دوران الدورة الدموية.
- تكون عملية الاستخدام المتواصلة أكثر ضررا من الاستخدام المتقطع من خلال وفقات الاستراحة.
- عند استخدام الجهاز بشكل مستمر ولفترات طويلة وحدها يتكرر ظهور عوارض مثل تمييل الأصابع، أصابع باردة، ينبغي عليك مراجعة الطبيب.

## الاستخدام المطابق للتعليمات

### ⚠ خطر

#### الاستخدام غير المطابق للتعليمات

- خطر على الحياة بسبب الإصابات بجروح
- استخدم الجهاز وفقا للغرض المحدد له فقط.
- مقص تقليم الشجيرات مخصصا للاستخدام الخاص فقط.
- مقص تقليم الشجيرات مخصص للاستخدام في الهواء الطلق.
- لأسباب تتعلق بالسلامة يجب أن يتم مسك مقص تقليم الشجيرات دائما بشكل آمن بكثلا اليدين.
- مقص تقليم الشجيرات مخصص لغص النباتات فقط على سبيل المثال التحويطات والشجيرات.
- لا تستخدم مقص تقليم الشجيرات في بيئة رطبة أو ممطرة.
- استخدام مقص تقليم الشجيرات في مكان توجد فيه إصاعة جيدة فقط.
- يحظر إجراء أي تعديلات أو تغييرات على الجهاز غير مصرح بها من الجهة الصانعة لأسباب تتعلق بالسلامة.
- أي استخدام آخر على سبيل المثال قص العشب، الأشجار أو الفروع غير مسموح. المستخدم، هو المسؤول عن الأخطار التي تنجم عن الاستخدام غير المسموح به.

## حماية البيئة

- المواد المستخدمة في التغليف قابلة لإعادة التدوير. يرجى التخلص من مواد التغليف بطريقة تحافظ على البيئة.
- تحتوي الأجهزة الكهربائية والالكترونية مواد قيمة قابلة لإعادة التدوير وغالبا على أجزاء مثل البطاريات، متراكبات أو الزبوت والتي قد تشكل خطورة على صحة الانسان والبيئة في حالة التعامل معها أو تم التخلص منها بصورة خاطئة. إلا أن هذه الاجراء ضرورية لتشغيل الجهاز بصورة سليمة. لا يجوز التخلص من الأجهزة المميرة بهذا الرمز مع النفايات المنزلية.

#### إرشادات حول مواد المحتويات (REACH)

تجد المعلومات الحالية حول مواد المحتويات على الموقع:

[www.kaercher.com/REACH](http://www.kaercher.com/REACH)

## الملحقات التكميلية وقطع الغيار

- استخدام الملحقات التكميلية والملحقات وقطع الغيار الأصلية فقط، والتي تضمن تشغيل الجهاز بشكل آمن وخلال من الاختلالات.
- تجد المعلومات الخاصة بالملحقات التكميلية وقطع الغيار على الموقع [www.kaercher.com](http://www.kaercher.com).

- لا تستخدم الجهاز إذا تعرضت للسقوط سابقا أو إلى ضربة أو عند وجود تلفيات واضحة. قم بإصلاح التلفيات بشكل سليم قبل إعادة تشغيل الجهاز.
- لا تستخدم الجهاز على السلام أو على أماكن غير ثابتة.
- تأكد قبل بدء تشغيل الجهاز من عدم وجود إمكانية تلامس أدوات القطع مع أي شيء آخر.
- خطر الإصابة نتيجة الشفرة المكشوفة. قم بتركيب وافي الشفرة عند عدم تشغيل الجهاز حتى أثناء فترات الراحة القصيرة.

### تنبيه

- لا تستخدم الجهاز بقوة في قص الشجيرات الكثيفة. فهذا يمكن أن يسبب بأفساد أدوات القطع وإبطاءها. قم بتخفيض سرعة العمل إذا كانت أدوات القص معرقله.
- لا تقطع أي أعصاب أو فروع التي من الواضح أنها كبيرة ولا تتناسب مع الشفرات. استخدم منشار يدوي أو منشار للأعصاب بدون محرك لقطع الفروع والأعصاب الكبيرة.

## صيانة وعناية أمتة

- **⚠ تحذير** ● قم بإيقاف المحرك ثم قم بإزالة علبة البطارية وتأكد من أن جميع الأجزاء المتحركة متوقفة بالكامل.

- قبل تنظيف الجهاز أو صيانه.
- قبل تغيير قطع الملحقات.
- خطر الإصابة عن طريق أداة القطع الحادة. عليك توخي الحذر عند إزالة أو تركيب وافي الشفرة، وعند تنظيف الجهاز وترتيبه. ● تأكد من أن الجهاز في حالة سليمة عن طريق إجراء فحص على فترات منتظمة إذا كانت الواووير والموصلات والبراغي مشدودة بشكل محكم. ● قم بعد كل استخدام بإزالة الاتساخات باستخدام فرشاة صلبة عن أدوات القطع واستخدام زيت مناسب للحماية من الصدأ قبل إعادة تركيب وافي الشفرة. توصي الشركة الصانعة باستخدام بخاخ لحماية من الصدأ والتآكل. اسأل خدمة العملاء التي تتعامل معها عن البخاخ المناسب. يمكنك تزييت أداة القطع قبل كل استعمال بالطريقة الموضحة.

- **⚠ تنبيه** ● لا تستخدم إلا الملحقات وقطع الغيار المصرح بها من الجهة الصانعة. الملحقات التكميلية الأصلية وقطع الغيار الأصلية تضمن تشغيل الجهاز بشكل آمن وخلال من الاختلالات.

- **تنبيه** ● نظف المنتج بعد كل استعمال باستخدام فوطة ناعمة وجافة.

- **إرشاد** ● لا يُسمح بإجراء أعمال الخدمة والصيانة إلا من قبل عمال متخصصين وموهبلين لذلك فقط. تنصح بأن يتم إرسال المنتج إلى مركز خدمة معتمد لإصلاحه. ● يُسمح لك بإجراء الأعدادات والإصلاحات الموضحة في دليل التشغيل هذا فقط. اتصل بمركز خدمة العملاء المعتمد الذي تتعامل معه بشأن الإصلاحات الإضافية.

## النقل والتخزين الآمن

- **⚠ تحذير** ● قم بإيقاف الجهاز واتركه يبرد وقم بإزالة علبة البطارية قبل تخزينه أو نقله.

- **⚠ تنبيه** ● لتجنب الحوادث أو الإصابات، يُسمح لك بنقل وتخزين الجهاز فقط إذا كان الجهاز مزود بواقي الشفرة وتمت إزالة البطارية منه. ● خطر الإصابة بحدوث تلفيات بالجهاز. قم بتأمين الجهاز ضد الحركة أو السقوط عند إجراء عملية النقل.

- **تنبيه** ● قم بإزالة جميع الأجسام الغريبة من الجهاز قبل نقله أو تخزينه. ● قم بتخزين الجهاز في مكان جاف ذا تهوية جيدة ولا يمكن للأطفال الوصول إليه. ابعث الجهاز عن المواد المسببة للتآكل مثل المواد الكيميائية للحدائق. ● لا تخزن الجهاز في مكان خارجي.

## مخاطر متبقية

### ⚠ تحذير

- حتى وإن تم استخدام الجهاز كما هو منصوص عليه، إلا أن بعض المخاطر تبقى موجودة. من المحتمل أن تتسبب المخاطر التالية عند استخدام الجهاز:
- إصابات خطيرة نتيجة الاحتكاك بأدوات القطع. إبعاد أدوات القطع عن الجسم وأن تكون تحت مستوى ارتفاع الخصر.
- استخدم وافي الشفرة عند عدم استخدام الجهاز حتى أثناء فترات الراحة القصيرة.

- يُتيح لك إمكانية التحكم بالأداة الكهربائية في الحالات غير المتوقعة.
- f ارتدي ملابس مناسبة. لا ترتدي ملابس فضفاضة أو حلي. قم بإبعاد الشعر والملابس والقفازات عن الأجزاء المتحركة. يمكن أن يتم التقاط الملابس الفضفاضة، القفازات، الحلي أو الشعر الطويل من قبل الأجزاء المتحركة.
- g إذا كان من الممكن أن يتم تركيب أجهزة شفط وتجميع، تأكد من أن هذه تم توصيلها واستخدامها بشكل صحيح. استخدام الكهربية المكشوفة الكهربائية يمكن أن يقلل من المخاطر الناجمة عن الفبار.

#### 4 استخدام والتعامل مع الأداة الكهربائية

- a لا تحمل الأداة أكثر من طاقتها. استخدم لأعمالك الأداة المناسبة يكون بشكل أفضل وأمن في نطاق الأداة المذكور.
- b لا تستخدم أي أداة كهربائية يكون المفتاح فيها تالفاً أي أداة كهربائية لا يمكن تشغيلها أو إيقافها سوف تشكل خطراً ويجب أن يتم إصلاحها.
- c اسحب القابس من المقبس وأو قم بإزالة البطارية قبل قيامك بضبط إعدادات الجهاز، تغيير قطع الملحقات أو استبعاد الجهاز. التدابير الاحتياطية هذه تمنع تشغيل الأداة الكهربائية بشكل غير مقصود.
- d قم بتخزين الأدوات الكهربائية غير المستخدمة بعيداً عن متناول الأطفال. لا تسمح أن يتم استخدام الجهاز من قبل أشخاص غير ملين بالجهاز أو لم يوقموا بقراءة هذه التعليمات. تكون الأدوات الكهربائية خطيرة إذا تم استخدامها من قبل أشخاص ليس لديهم الخبرة.
- e نظف الأدوات الكهربائية بعناية. تأكد من أن الأجزاء المتحركة تعمل بشكل سليم وغير منحصرة، أو من وجود أجزاء متكرسة أو تالفة بحيث تضر بوظيفة الأداة الكهربائية. قم على إصلاح الأجزاء التالفة قبل استخدام الجهاز. تسبب الأدوات الكهربائية بدون صيانة جيدة في الكثير من الحوادث.
- f حافظ على أن تكون أدوات القطع حادة ونظيفة. المحافظة على حواف حادة في أدوات القطع يساعد على عدم انسدادها ويسهل عملية استخدامها.
- g استخدم أدوات كهربائية، ملحقات وأدوات استخدام وغيرها وفقاً لهذه التعليمات. خذ بعين الاعتبار ظروف العمل والأعمال التي تبغين القيام بها. إن استعمال الأدوات الكهربائية في الاستخدامات غير المخصصة لها، يمكن أن يؤدي إلى مواقف خطيرة.

#### 5 استخدام والعناية بعلب البطاريات

- a لا تشحن علب البطاريات إلا مع أجهزة الشحن المصرح بها من الجهة الصانعة. قد يؤدي استخدام أجهزة الشحن التي تكون غير متوافقة مع علب البطارية، إلى نشوب حريق.
- b لا تستخدم الجهاز إلا مع علب بطارية مناسبة. يمكن أن يؤدي استخدام بطاريات أخرى إلى إصابات أو حدوث حريق.
- c قم بإبعاد البطارية التي غير المستخدمة عن مشابك الورق، قطع النفود المعدنية، مفاتيح، مسامير، براغي أو أشياء معدنية صغيرة التي يمكن أن تسبب بحاس كهربائي. يمكن أن يؤدي الماس الكهربائي إلى نشوب حريق.
- d في ظل ظروف معينة، يمكن أن يتسرب سائل علب البطارية. تجنب عند ذلك الاحتكاك. في حال لامست السائل، يجب الغسل بالماء جيداً. وإذا دخل السائل في عينك، يجب طلب مساعدة الطبيب بدون تأخير. يمكن أن يسبب السائل بضع جلدي وحروق جلدية.

#### 6 الخدمة

- a قم بإصلاح الأداة الكهربائية الخاصة بك من قبل فني متخصصين واستخدام قطع الفبار الأصلية فقط. بذلك يتم ضمان المحافظة على سلامة الجهاز.

- إرشادات السلامة لمقص تقليم الشجيرات**
- عليك إبعاد جميع أجزاء الجسم عن شفرة القطع. لا تحاول أثناء تشغيل الشفرة إزالة القصاصات أو مسك المواد المراد قصها. يمكنك إزالة القصاصات العالقة عندما يكون الجهاز متوقفاً فقط. إن أي لحظة عدم انتباه عند استخدام مقص تقليم الشجيرات قد تؤدي إلى إصابات خطيرة.

- احمل مقص تقليم الشجيرات من المقبض. يجب عند نقل أو تخزين مقص تقليم الشجيرات تقطعته دائماً بغطاء الحماية. التعامل الحذر مع الجهاز يقلل من خطر الإصابة بواسطة الشفرة.
- لا تلمس الأداة الكهربائية إلا من مكان المقبض المعزول، لأنه يمكن أن تلامس شفرة القطع مع خطوط الكهرباء المخفية. إن تلامس شفرة القطع مع الخط الموصل للجهد الكهربائي قد يعرض أجزاء الجهاز المعدنية لجهد كهربائي مما يؤدي إلى صعقة كهربائية.
- عليك إبعاد الخطوط والكوابل في مكان عملك أثناء التشغيل. كما يمكن أن تصيب شفرة القطع الخطوط والكابلات ويتم قطعها أثناء التشغيل.

#### التشغيل الآمن

#### ⚠️ خطر

- لا تستخدم الجهاز أبداً عند وجود أطفال أو حيوانات في محيط 15 متر، نظراً لوجود خطر تتطاير أشياء من شفرة القطع.
- حدوث إصابات خطيرة عند تتطاير أشياء من شفرة القطع أو عند التقاط سلك أو حبل على أداة القطع. تحقق بدقة من مكان العمل قبل الاستخدام بعدم وجود أي أشياء مثل الحجارة، العصى، المعادن، أسلاك، عظام أو العلب ويجب إزالة هذه إذا وجدت.

#### ⚠️ تحذير

- لا تسمح للأطفال والمراهقين بتشغيل الجهاز.
- لا يجوز استخدام هذا الجهاز من قبل الأطفال أو الأشخاص الذين يعانون من أية إعاقة بدنية أو حسية أو عقلية أو من ليس لديهم الخبرة والمعرفة.
- عليك إبعاد الأطفال والأشخاص الآخرين من منطقة العمل أثناء استخدام الجهاز.
- أنت بحاجة إلى النظر إلى منطقة العمل بدون عائق للكشف عن المخاطر المحتملة. استخدم الجهاز عند وجود إضاءة جيدة فقط.
- لا تستخدم الجهاز بالقرب من الأعمدة، الأسوار أو المباني أو الأشياء الثابتة.
- قم بإيقاف المحرك ثم قم بإزالة علب البطارية وتأكد من أن جميع الأجزاء المتحركة متوقفة بالكامل.
- قبل إعداد موضع العمل لوحدة القطع.
- قبل تنظيف الجهاز أو إزالة أسناده.
- ترك الجهاز بدون مراقبة.
- قبل تغيير قطع الملحقات.
- خطر القطع والسحق. تجنب الاحتكاك بأدوات القطع. لا تضع يدك وأصبعك بين أدوات القطع أو في موضع يمكن أن يتم قطعه أو سحقه.
- خطر الإصابة. عدم إجراء أي تعديل على الجهاز.
- تأكد من عدم استخدام تجهيزات الحماية، الحوافر والمقابض سليمة ومثبتة بشكل آمن.

#### ⚠️ تنويه

- استخدم تجهيز حماية كاملة للنظر والسمع.
- من المحتمل أن تعيق حماية السمع القدرة على سماع أصوات التحذير، لذلك احرص على معرفة المخاطر المحتملة التي تتواجد بالقرب وفي مكان العمل.
- ارتد خوذة واقية للرأس أثناء العمل في الأماكن التي يوجد فيها خطر سقوط أشياء.
- خطر الإصابة من أدوات القطع الحادة. ارتد أثناء التعامل مع أداة القطع قفازات منيية وغير قابلة للانزلاق.
- خطر الإصابة عند التقاط أجزاء الجهاز المتحركة للملابس الفضفاضة أو الشعر أو الحلي. ابعدها عن الحلي عن الأجزاء المتحركة للماكينة. اربط الشعر الطويل إلى الخلف.
- يجب عليك عدم استخدام الجهاز إذا كنت تحت تأثير الأدوية أو المخدرات، التي تحد من القدرة على ردة الفعل. لا تستخدم الجهاز إلا عندما تكون في حالة صحية وعقلية جيدة فقط.
- لا تستخدم الجهاز إذا كان يهتز بشكل غير طبيعي أو يصدر أصوات غير عادية.
- تحقق قبل الاستخدام من عدم وجود تلفيات وتأكد من أن براغي الشفرة قد تم شدّها بإحكام.



⚠️ تحذير

● اقرأ جميع إرشادات السلامة والتعليمات.

أي تقصير في الالتزام بإرشادات السلامة والتعليمات يمكن أن يؤدي إلى صدمة كهربائية و/ أو إصابات خطيرة. **احفظ جميع إرشادات السلامة والتعليمات للمستقبل.**

يتم نمسب الصلابة "أداة كهربائية" الذي يتم استخدامه في إرشادات السلامة، إلى الأدوات الكهربائية التي يتم تشغيلها باستخدام الشبكة الكهربائية (المزودة بكابلات كهربائية) والأدوات الكهربائية التي يتم تشغيلها بالبطارية (بدون كابلات كهربائية).

- 1 سلامة مكان العمل
  - a عمل المحافظة على النظافة والإضاءة الجيدة لمنطقة العمل الخاصة بك. يمكن أن تؤدي الغوضى وعدم الإضاءة الكافية في منطقة العمل إلى وقوع حوادث.
  - b لا تستخدم الأداة الكهربائية في المناطق القابلة للانفجار والتي يتواجد فيها غازات أو غبار أو سوائل قابلة للاشتعال. تولد الأدوات الكهربائية الشرر والتي يمكنها أن تشعل الغبار أو الأبخرة.
  - c قم بإبعاد الأطفال والأشخاص الآخرين أثناء استخدام الأداة الكهربائية. يمكن أن يؤدي السهول إلى فقدان السيطرة على الجهاز.

2 السلامة الكهربائية

- a يجب أن يكون قابس الأداة الكهربائية يتطابق مع المقبس. يجب عدم تغيير القابس في أي حال من الأحوال. لا تستخدم أي قابس مع هياي مع الأدوات الكهربائية المرصنة. يقل القابس الأصلي غير المعدل والمقبس المطابق يقل خطر حدوث صدمة كهربائية.
- b تجنب الاحتكاك الجسدي مع الأسطح المرصنة مثل الأنابيب، أجهزة التدفئة، المطبات والنجاجات. يوجد خطر متزايد من الصعقات الكهربائية إذا كان جسمك مريضاً.
- c لا تعرض الأداة الكهربائية للمطر أو الببل. يزيد دخول الماء في الأداة الكهربائية من خطر الصعقات الكهربائية.
- d لا تستخدم الكابل للأغراض غير المخصصة له، كحمل الأداة الكهربائية أو تعليقها أو لسحب القابس من المقبس. قم بإبعاد الكابل عن مصادر الحرارة، الزيت، الحواف الحادة أو أجزاء الجهاز المتحركة. يزيد الكابل التالف أو المتشابك من خطر الصدمة الكهربائية.
- e إذا قمت بتشغيل الأداة الكهربائية في الهواء الطلق، استخدم فقط كابل تمديد يكون صالح للاستخدام الخارجي أيضاً. استخدم كابل تمديد مناسب للنطاق الخارجي يقلل من خطر حدوث صدمة كهربائية.
- f إذا كان تشغيل الأداة الكهربائية في محيط رطب لا يمكن تجنبه، قم باستخدام مفتاح قاطع الدائرة الكهربائية. إن استخدام قاطع الدائرة الكهربائية يقلل من خطر حدوث صدمة كهربائية.

3 سلامة الأشخاص

- a كن متيقظاً ومتوخياً الحذر عند القيام بأي عمل واستخدم الأداة الكهربائية بعقلانية. لا تستخدم الأداة الكهربائية إذا كنت متعباً أو كنت تحت تأثير المخدرات، الكحول أو الأدوية. إن أي لحظة عدم انتباه عند استخدام الأداة الكهربائية قد تؤدي إلى إصابات خطيرة.
- b ارتد معدات شخصية وأقيه وكذلك نظارات واقية على الدوام. إن ارتداء المعدات الشخصية الواقية مثل الكمامة الواقية من الغبار أحذية السلامة غير رقيقة، حوزة السلامة أو أجهزة حماية الأذن، يقلل من خطر الإصابات وذلك حسب نوع واستخدام الأداة الكهربائية.
- c تجنب التشغيل غير المقصود. تأكد من أن الأداة الكهربائية مغلقة قبل توصيلها مع إمدادات التيار الكهربائي أو مع البطارية وكذلك قبل لمسها أو حملها. إذا كنت تحمل الأداة الكهربائية ووضعت إصبعك على المفتاح أو قمت بتوصيل الجهاز على وضع التشغيل، بالتيار الكهربائي، يمكن أن يؤدي هذا إلى وقوع حوادث.
- d قم بإبعاد الأدوات الكهربائية أو مفاتيح البراغي قبل تشغيل الأداة الكهربائية. أي أداة أو مفتاح يتواجد في الجزء الدوار للجهاز يمكن أن يؤدي إلى الإصابات.
- e تجنب وضعيات الجسم غير الطبيعية. قم بتأمين مكان وفوقك بشكل آمن وحافظ على التوازن في كل وقت. فهذا

إرشادات عامة.....	204
درجات الخطر.....	204
إرشادات السلامة.....	204
الاستخدام المطابق للتعليمات.....	206
حماية البيئة.....	206
الملحقات التكميلية وقطع الغيار.....	206
محتوى التسليم.....	207
تجهيزات السلامة.....	207
رموز على الجهاز.....	207
مواصفات الجهاز.....	207
بدء التشغيل.....	207
الاستعمال.....	207
النقل.....	208
التخزين.....	208
العناية والصيانة.....	208
مساعدة في حالة حدوث أعطال.....	209
الضمان.....	209
البيانات الفنية.....	209
قيمة الأثرزاز.....	209

إرشادات عامة

اقرأ قبل أول استخدام للجهاز إرشادات السلامة هذه، ودليل التشغيل الأصلي هذا، وإرشادات السلامة المرفقة بعلبة البطارية وكذلك دليل التشغيل الأصلي بعلبة البطارية وجهاز الشحن. تم تصريف طبقاً لذلك. حافظ على الكتيبات الخاصة للاستخدام لاحقاً أو تسليمها للمالك اللاحق. عليك إلى جانب الإرشادات الواردة في دليل التشغيل مراعاة القواعد العامة للسلامة والوقاية من الحوادث والتي يحددها المشرع القانوني.



درجات الخطر

⚠️ خطر

- إشارة إلى خطر مباشر وشيك الحدوث وقد يؤدي إلى إصابات جسدية بالغة أو إلى الوفاة.

⚠️ تحذير

- إشارة إلى موقف قد تحفه المخاطر وقد يؤدي إلى إصابات جسدية بالغة أو إلى الوفاة.

⚠️ تنويه

- إشارة إلى موقف قد تحفه المخاطر وقد يؤدي إلى إصابات بسيطة.

تتبيه

- إشارة إلى موقف قد تحفه المخاطر وقد يؤدي إلى حدوث أضرار مادية.

إرشادات السلامة

يجب عليك عند استخدام مقص تقليم الشجيرات مراعاة التدابير الخاصة بالسلامة وقواعد التعامل لأن العمل باستخدام مقص تقليم الشجيرات يحتوي على مخاطر الإصابة بجروح. بالإضافة إلى إرشادات السلامة هذه، يجب عليك أيضاً مراعاة لوائح السلامة والتدريب الخاصة بكل بلد، على سبيل المثال الدوائر الرسمية، الجمعيات المهنية أو صناديق الضمان الاجتماعية. يمكن أن يكون استخدام الجهاز محدود بفترة زمنية حسب اللوائح المحلية المنصوص عليها (فترة يومية أو موسمية). عليك مراعاة اللوائح المحلية.







**THANK YOU!**  
**MERCI! DANKE! ¡GRACIAS!**



Registrieren Sie Ihr Produkt und profitieren Sie von vielen Vorteilen.

Register your product and benefit from many advantages.

Enregistrez votre produit et bénéficiez de nombreux avantages.

Registre su producto y aproveche de muchas ventajas.

**[www.kaercher.com/welcome](http://www.kaercher.com/welcome)**



Bewerten Sie Ihr Produkt und sagen Sie uns Ihre Meinung.

Rate your product and tell us your opinion.

Évaluer votre produit et dites-nous votre opinion.

Reseñe su producto y díganos su opinión.



**[www.kaercher.com/dealersearch](http://www.kaercher.com/dealersearch)**

**Alfred Kärcher SE & Co. KG**  
Alfred-Kärcher-Str. 28-40  
71364 Winnenden (Germany)  
Tel.: +49 7195 14-0  
Fax: +49 7195 14-2212

